

本管修理(一部取替)

拡大図

取替新設
φ

取替撤去
φ

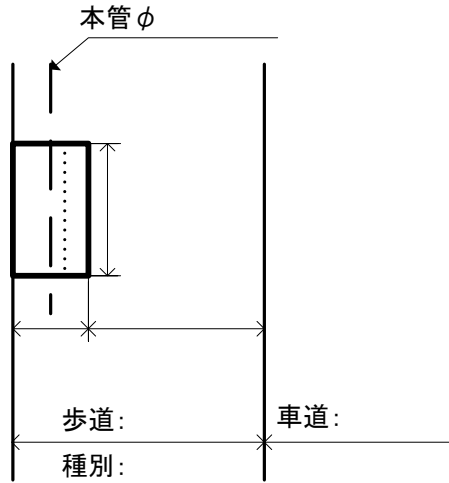

施工情報

保安施設 :

監督処分 :

その他情報 :

箇所数 : 箇所

断面図

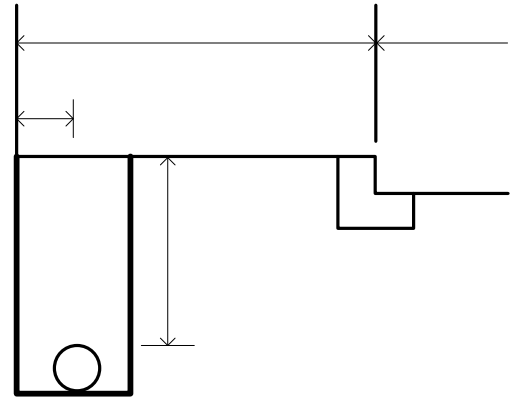

591210. 本管修理(一部取替)歩道 | 型民地接続

本管修理(一部取替)

拡大図

取替新設
φ

取替撤去
φ

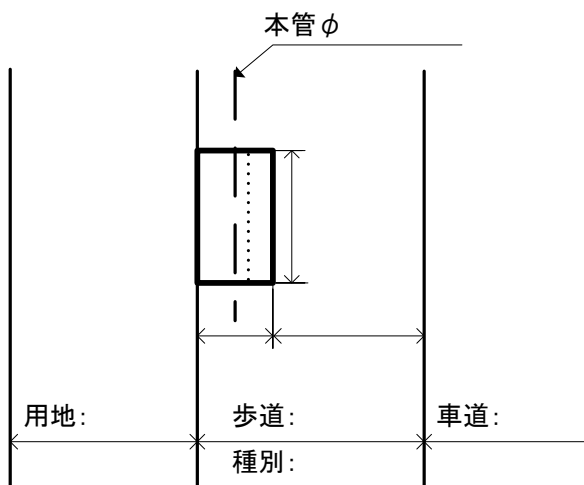

施工情報

保安施設 :

監督処分 :

その他情報 :

箇所数 : 箇所

断面図

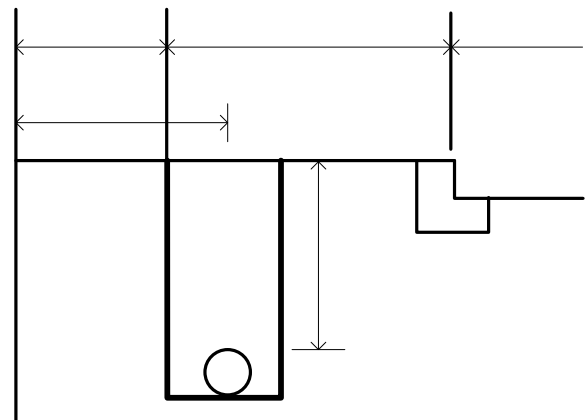

591211. 本管修理(一部取替)歩道接用 | 型用地接続

本管修理(一部取替)

拡大図

取替新設
φ

取替撤去
φ

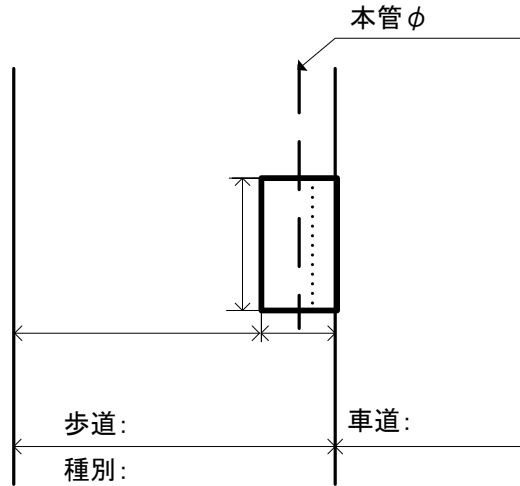

施工情報

保安施設 :

監督処分 :

その他情報 :

箇所数 : 箇所

断面図

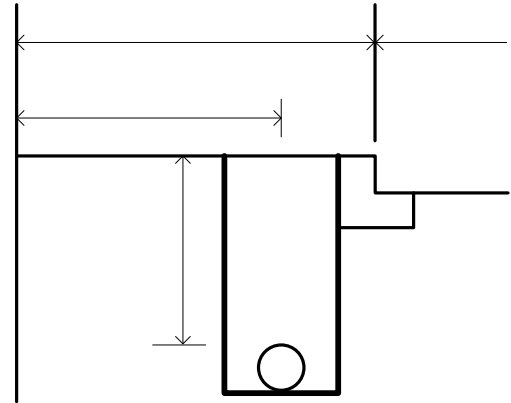

591220. 本管修理(一部取替)歩道 | 型車道側

本管修理(一部取替)

拡大図

取替新設
φ

取替撤去
φ

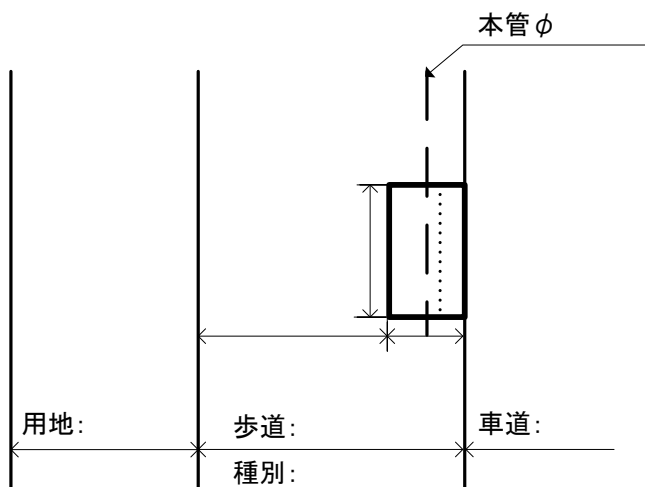

施工情報

保安施設 :

監督処分 :

その他情報 :

箇所数 : 箇所

断面図

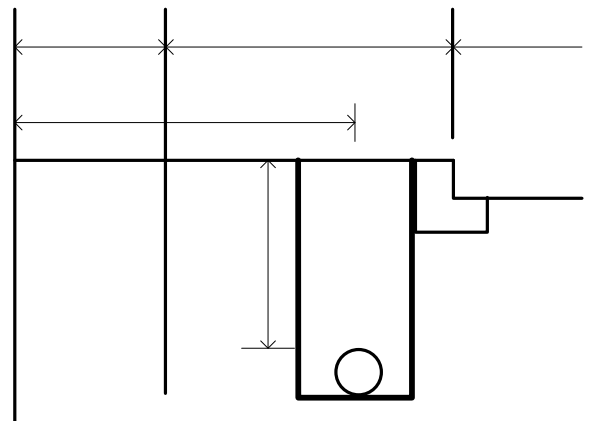

591221. 本管修理(一部取替)歩道接用 | 型車道側

本管修理(一部取替)

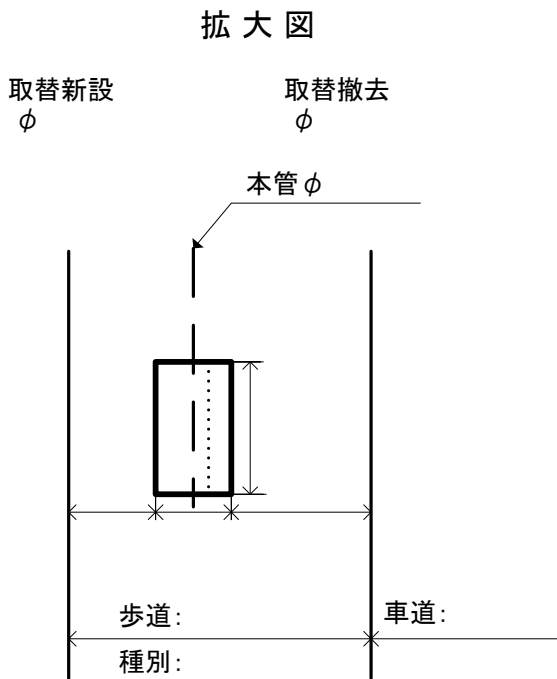

施工情報

保安施設 :
監督処分 :
その他情報 :

箇所数 : 箇所

断面図

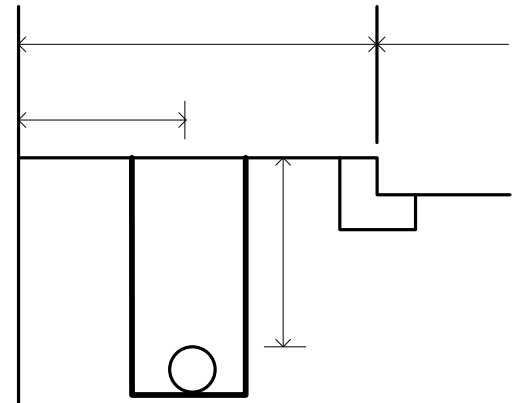

591250.本管修理(一部取替)歩道 | 型中央

本管修理(一部取替)

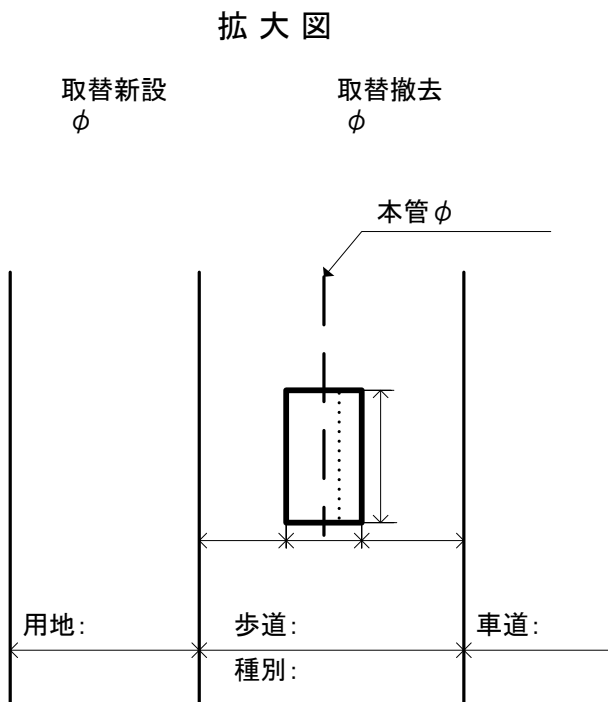

施工情報

保安施設 :
監督処分 :
その他情報 :

箇所数 : 箇所

断面図

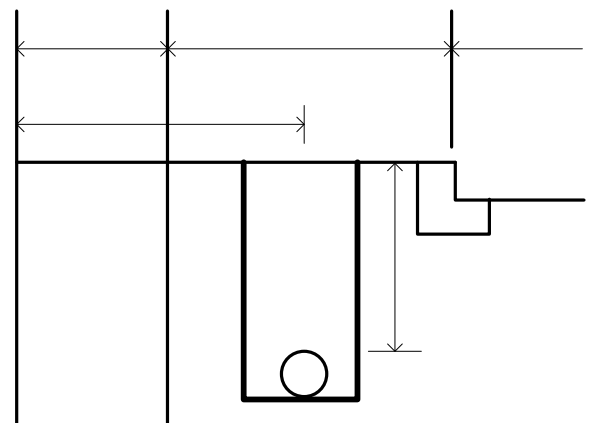

591251. 本管修理(一部取替)歩道接用 | 型中央

本管修理(一部取替)

拡大図

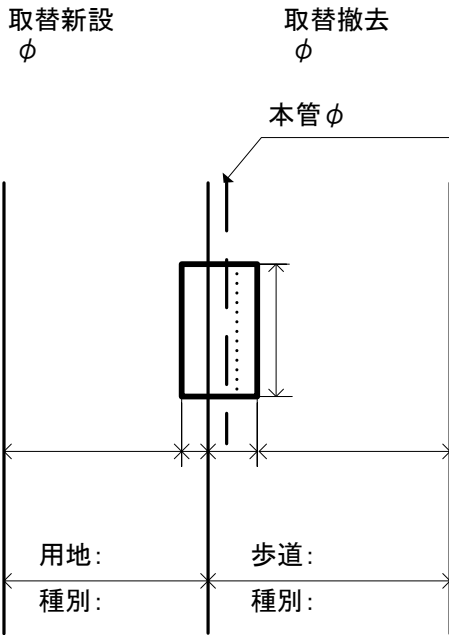

施工情報

保安施設 :
監督処分 :
その他情報 :

箇所数 : 箇所

断面図

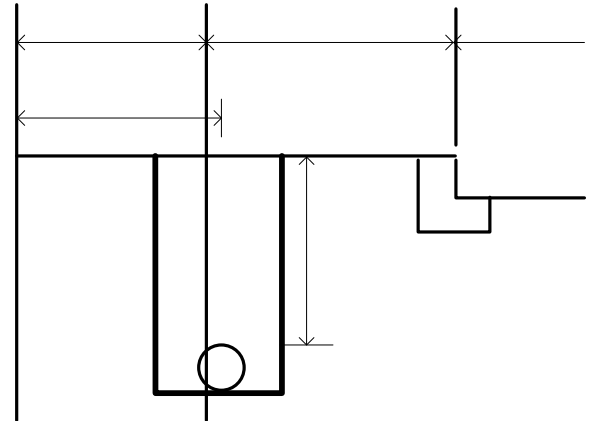

598240. 本管修理(一部取替)歩道用地 | 型歩用分割

本管修理(一部取替)

拡大図

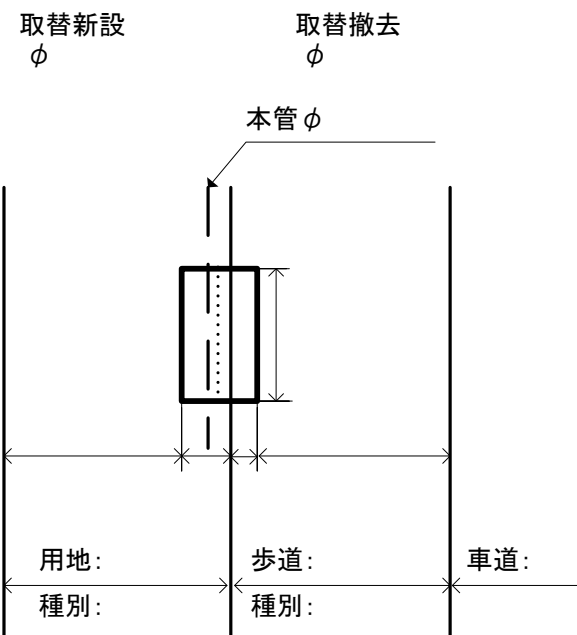

施工情報

保安施設 :
監督処分 :
その他情報 :

箇所数 : 箇所

断面図

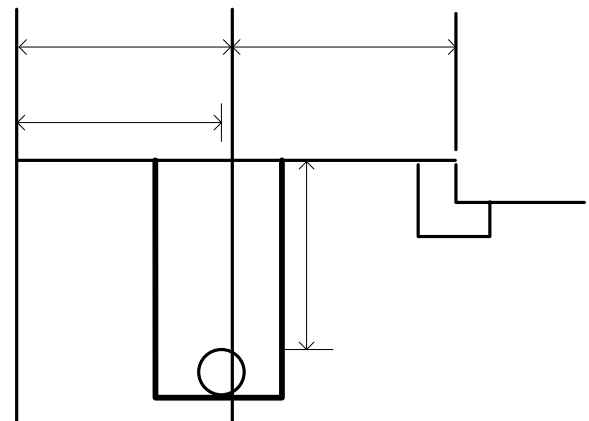

598241. 本管修理(一部取替)歩道用地 | 型用歩分割

本管修理(一部取替)

拡大図

取替新設
φ

取替撤去
φ

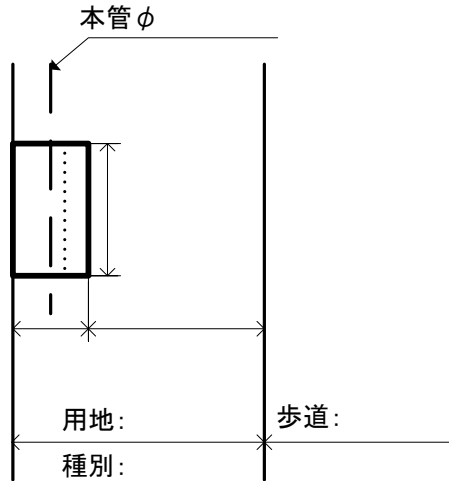

施工情報

保安施設 :

監督処分 :

その他情報 :

箇所数 :

箇所

断面図

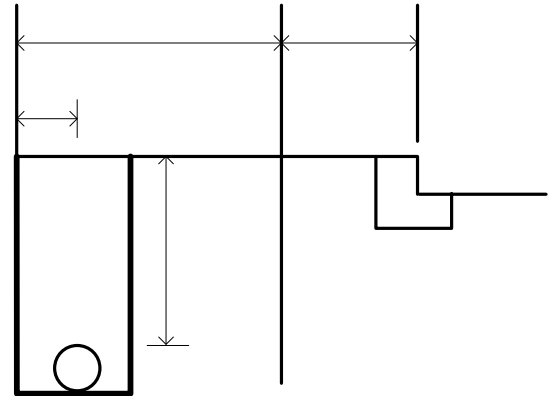

599211. 本管修理(一部取替)用地接歩 | 型民地接続

本管修理(一部取替)

拡大図

取替新設
φ

取替撤去
φ

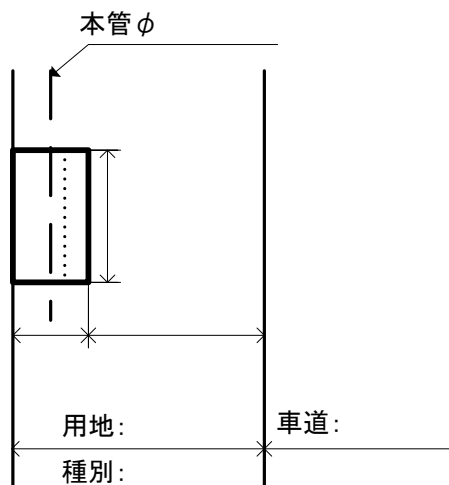

施工情報

保安施設 :

監督処分 :

その他情報 :

箇所数 :

箇所

断面図

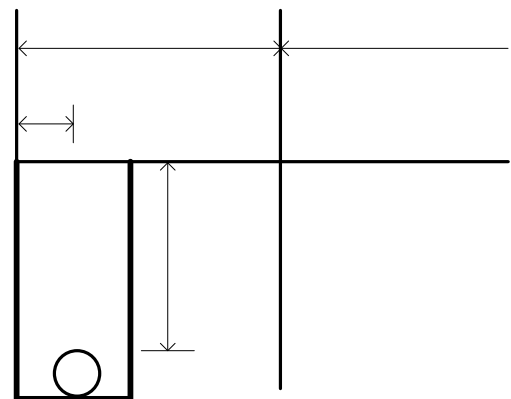

599212. 本管修理(一部取替)用地接車 | 型民地接続

本管修理(一部取替)

拡大図

取替新設
φ

取替撤去
φ

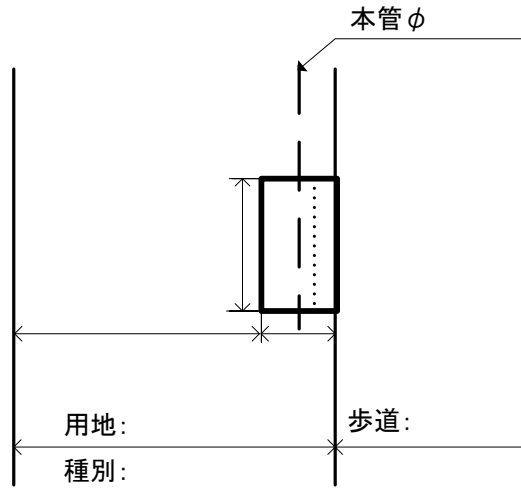

施工情報

保安施設 :

監督処分 :

その他情報 :

箇所数 :

箇所

断面図

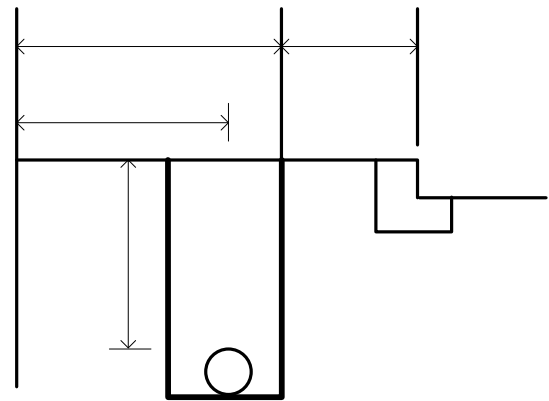

599221. 本管修理(一部取替)用地接歩 | 型歩道側

本管修理(一部取替)

拡大図

取替新設
φ

取替撤去
φ

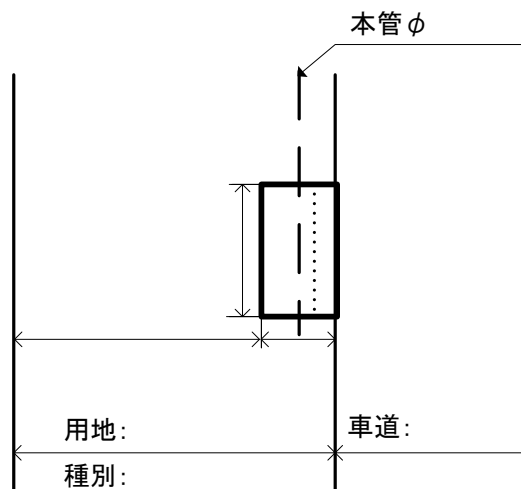

施工情報

保安施設 :

監督処分 :

その他情報 :

箇所数 :

箇所

断面図

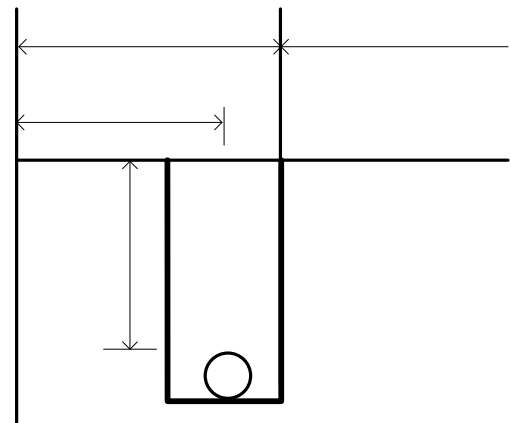

599222. 本管修理(一部取替)用地接車 | 型車道側

本管修理(一部取替)

拡大図

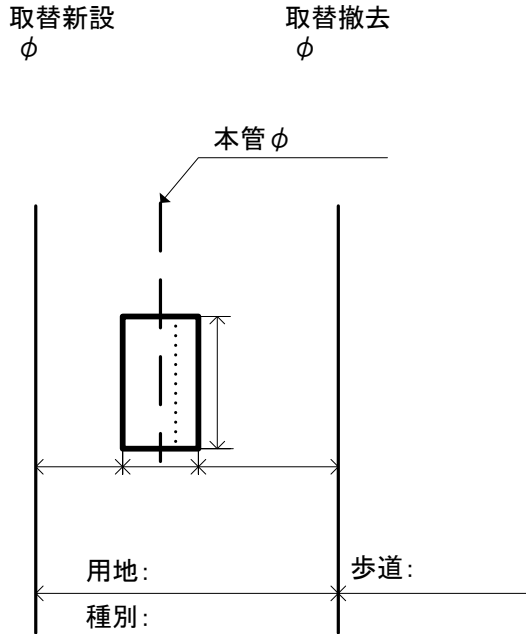

施工情報

保安施設 :
監督処分 :
その他情報 :

箇所数 : 箇所

断面図

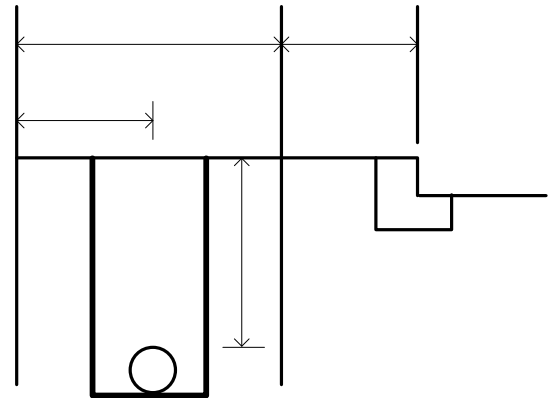

599251. 本管修理(一部取替)用地接歩 | 型中央

本管修理(一部取替)

拡大図

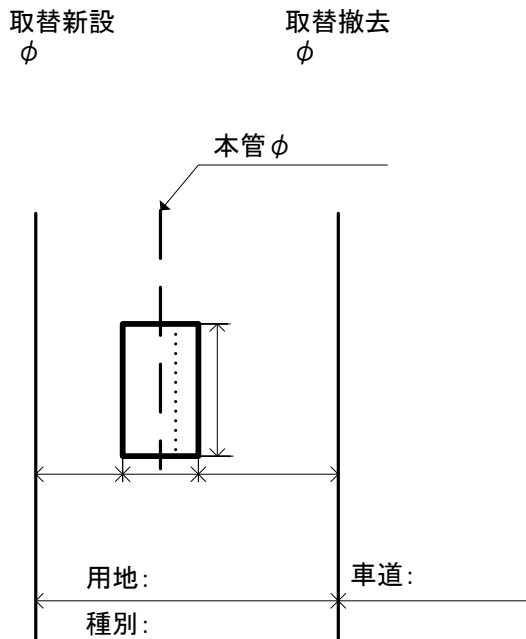

施工情報

保安施設 :
監督処分 :
その他情報 :

箇所数 : 箇所

断面図

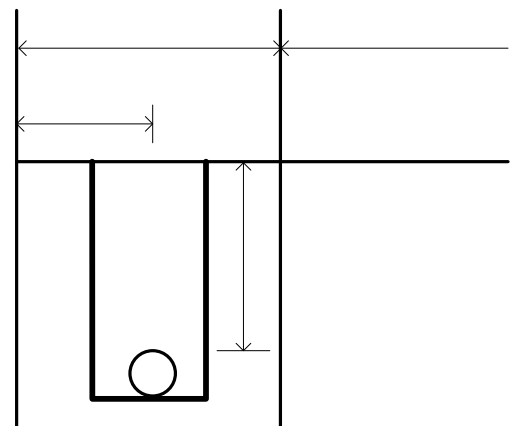

599252. 本管修理(一部取替)用地接車 | 型中央