

本管修理

拡大図

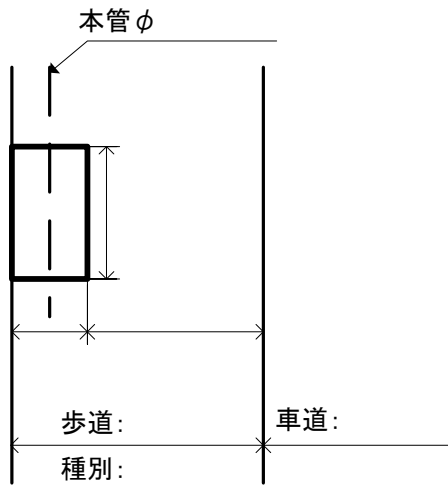

施工情報

保安施設 :

監督処分 :

その他情報 :

箇所数 : 箇所

断面図

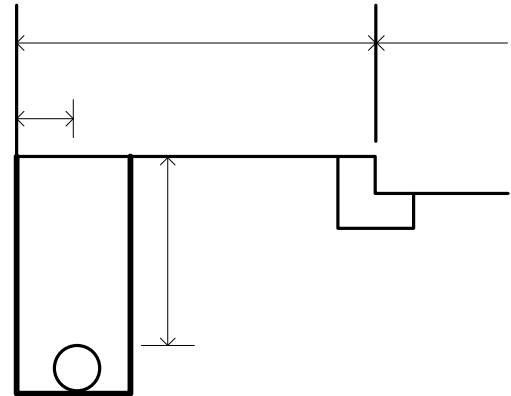

571210. 本管修理歩道 | 型民地接続

本管修理

拡大図

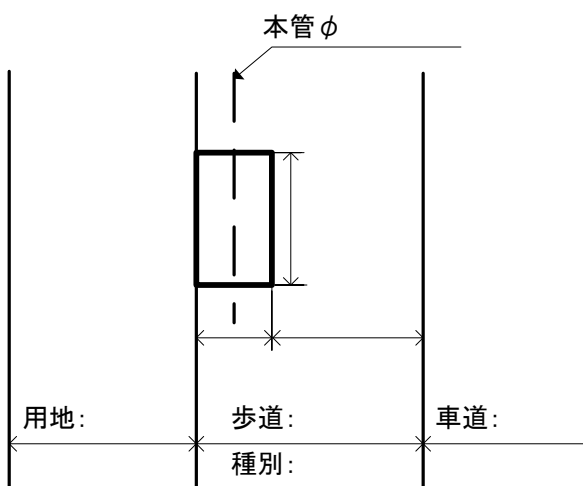

施工情報

保安施設 :

監督処分 :

その他情報 :

箇所数 : 箇所

断面図

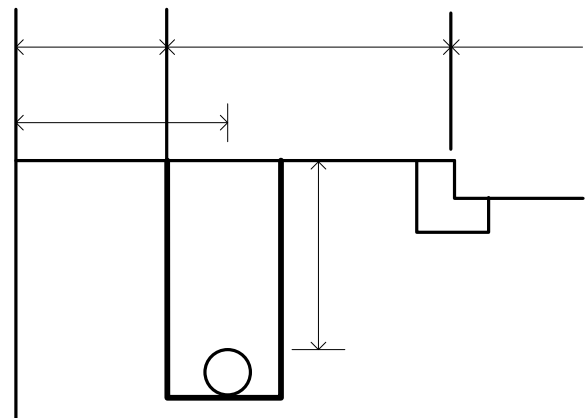

571211. 本管修理歩道接用 | 型用地接続

本管修理

拡大図

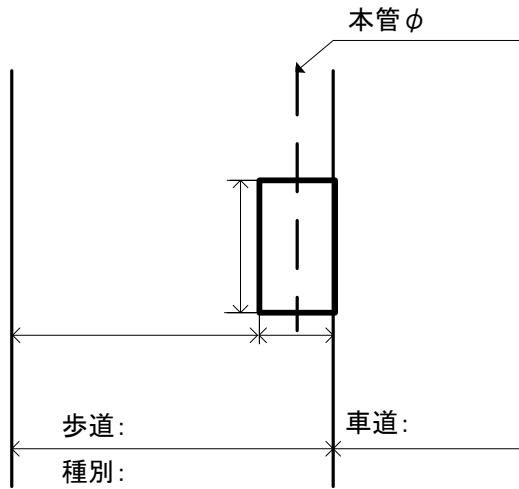

施工情報

保安施設 :  
監督処分 :  
その他情報 :

箇所数 : 箇所

断面図

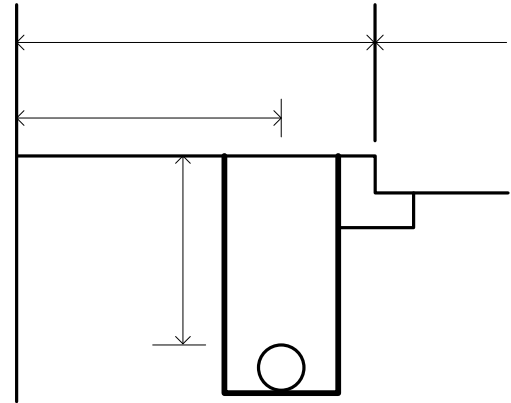

571220. 本管修理歩道 | 型車道側

本管修理

拡大図

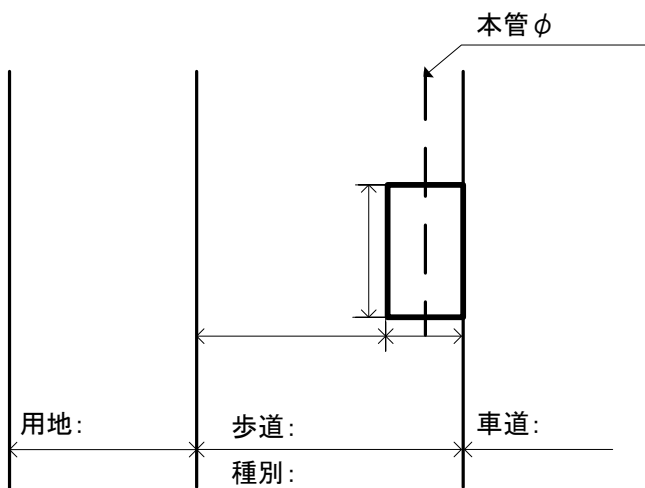

施工情報

保安施設 :  
監督処分 :  
その他情報 :

箇所数 : 箇所

断面図

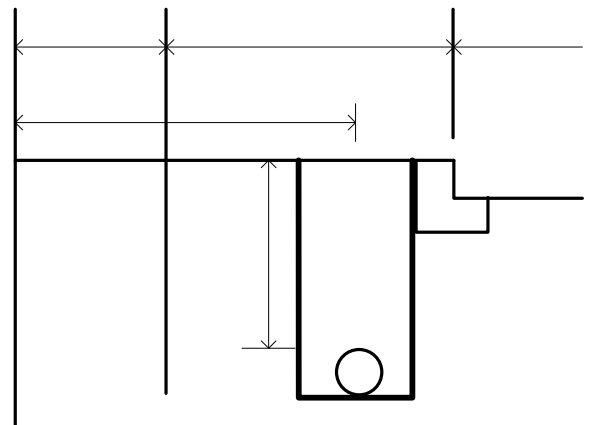

571221. 本管修理歩道接用 | 型車道側

本管修理

拡大図

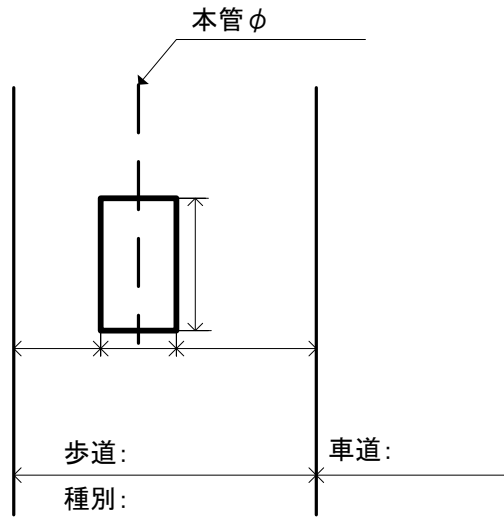

施工情報

保安施設 :  
監督処分 :  
その他情報 :

箇所数 : 箇所

断面図

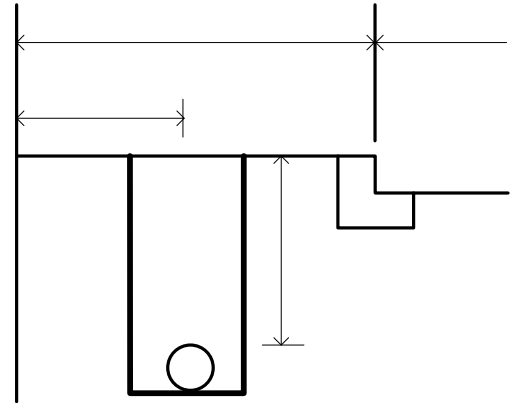

571250. 本管修理歩道 | 型中央

本管修理

拡大図

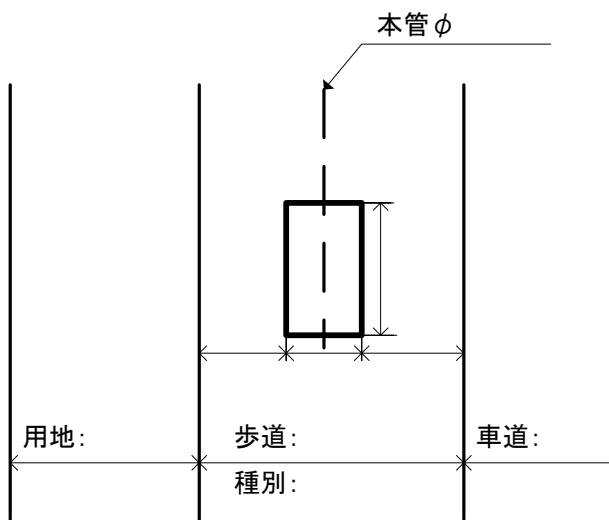

施工情報

保安施設 :  
監督処分 :  
その他情報 :

箇所数 : 箇所

断面図

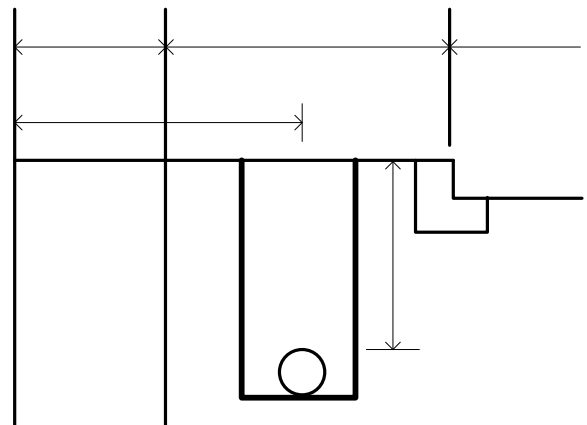

571251. 本管修理歩道接用 | 型中央

本管修理

拡大図

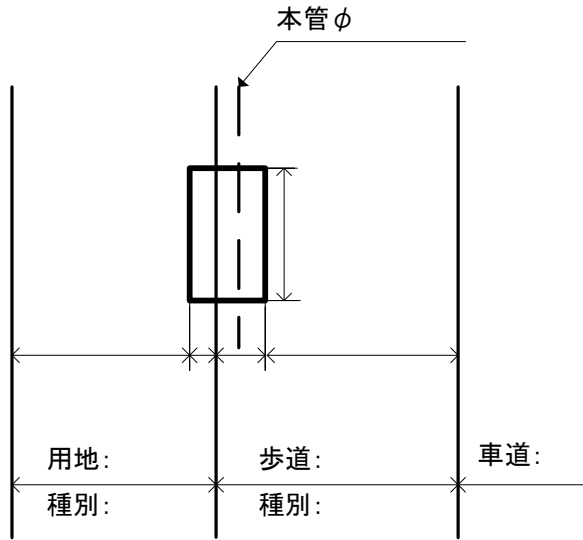

施工情報

保安施設 :

監督処分 :

その他情報 :

箇所数 :

箇所

断面図

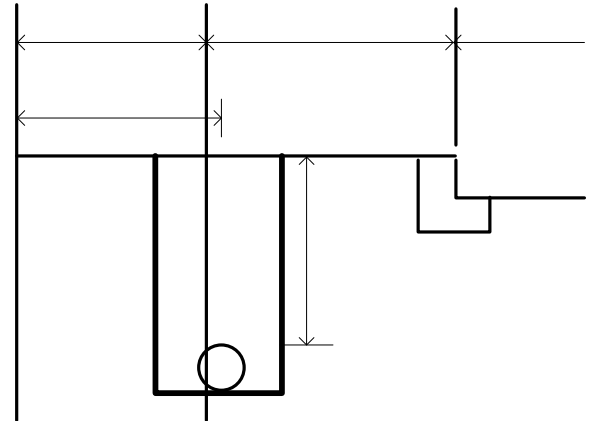

578240. 本管修理歩道用地 | 型歩用分割

本管修理

拡大図

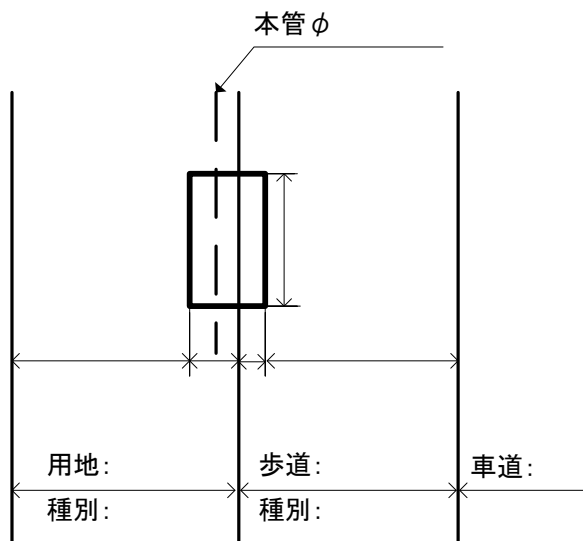

施工情報

保安施設 :

監督処分 :

その他情報 :

箇所数 :

箇所

断面図

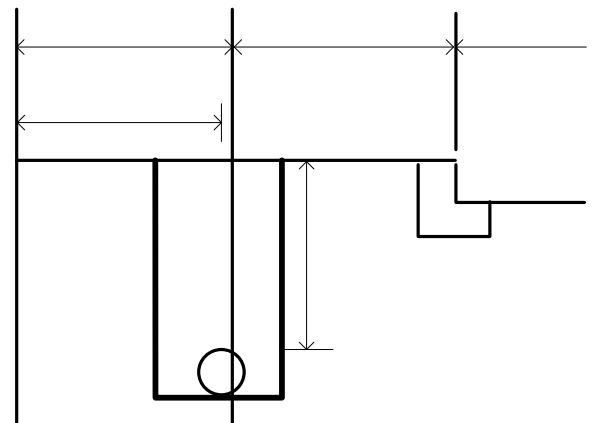

578241. 本管修理歩道用地 | 型用歩分割

本管修理

拡大図

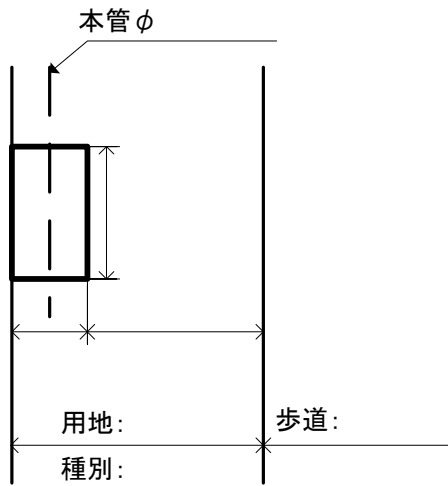

施工情報

保安施設 :  
 監督処分 :  
 その他情報 :

箇所数 : 箇所

断面図

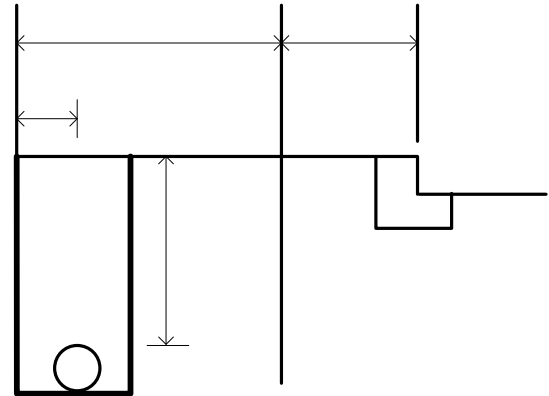

579211. 本管修理用地接歩 | 型民地接続

本管修理

拡大図

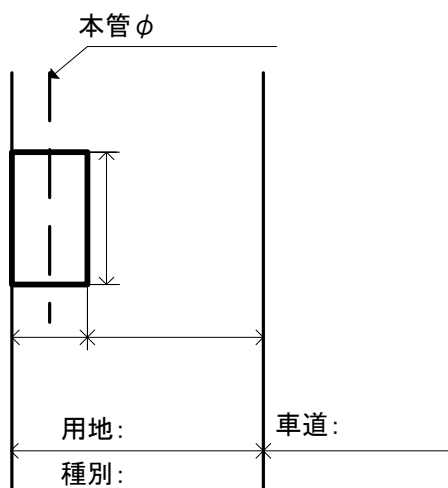

施工情報

保安施設 :  
 監督処分 :  
 その他情報 :

箇所数 : 箇所

断面図

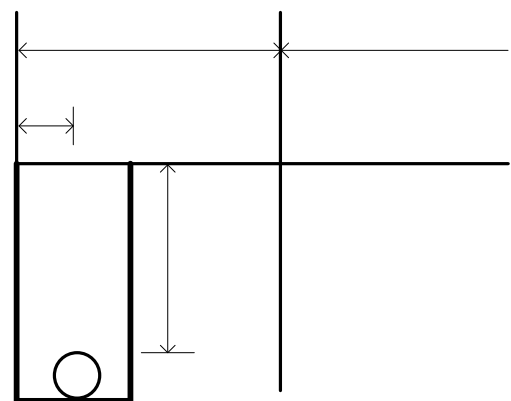

579212. 本管修理用地接車 | 型民地接続

本管修理

拡大図

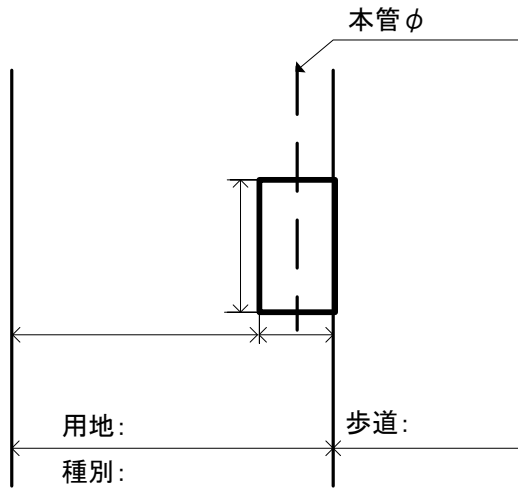

施工情報

保安施設 :

監督処分 :

その他情報 :

箇所数 : 箇所

断面図

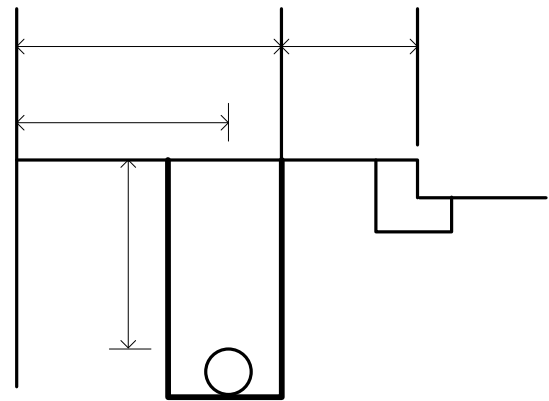

579221. 本管修理用地接歩 | 型歩道側

本管修理

拡大図

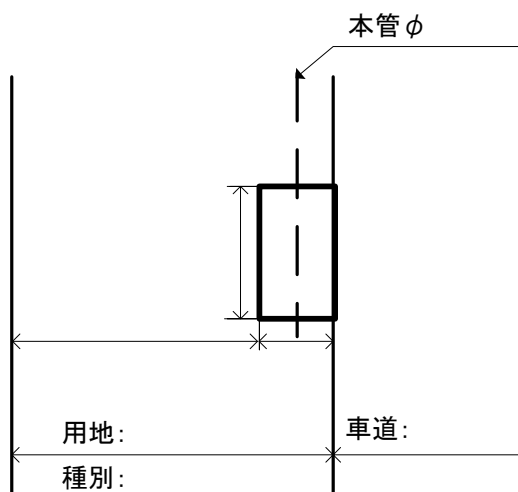

施工情報

保安施設 :

監督処分 :

その他情報 :

箇所数 : 箇所

断面図

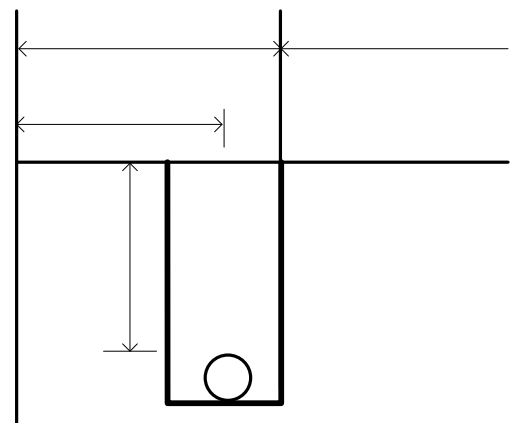

579222. 本管修理用地接車 | 型車道側

本管修理

拡大図

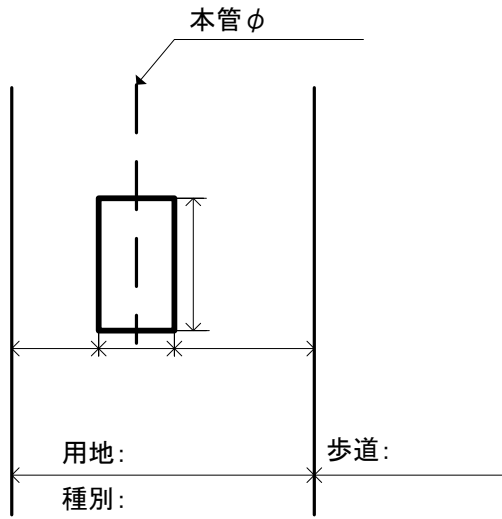

施工情報

保安施設 :  
監督処分 :  
その他情報 :

箇所数 : 箇所

断面図

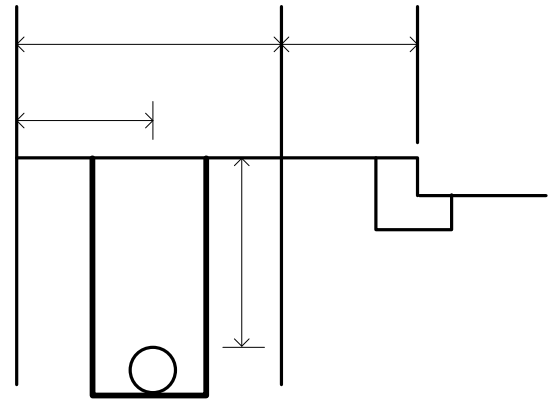

579251. 本管修理用地接歩 | 型中央

本管修理

拡大図

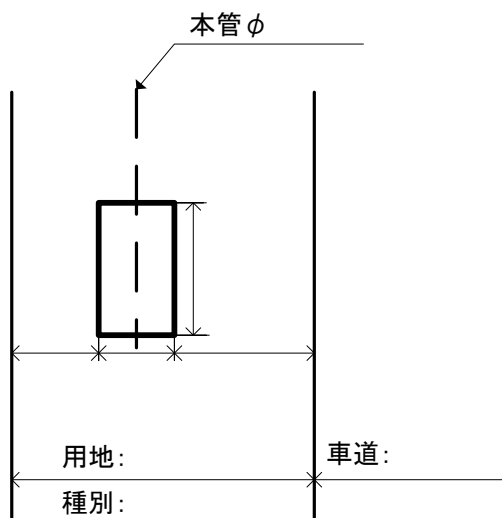

施工情報

保安施設 :  
監督処分 :  
その他情報 :

箇所数 : 箇所

断面図

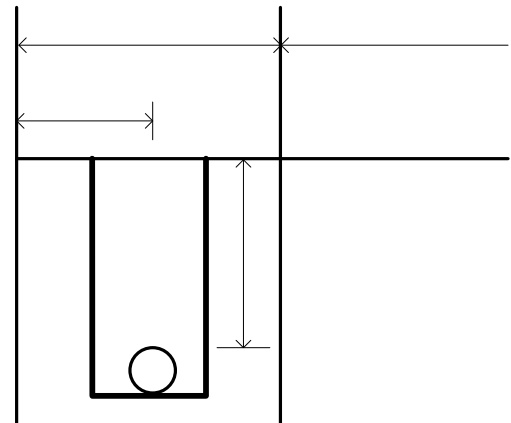

579252. 本管修理用地接車 | 型中央