

引込管貫孔新設

平面図

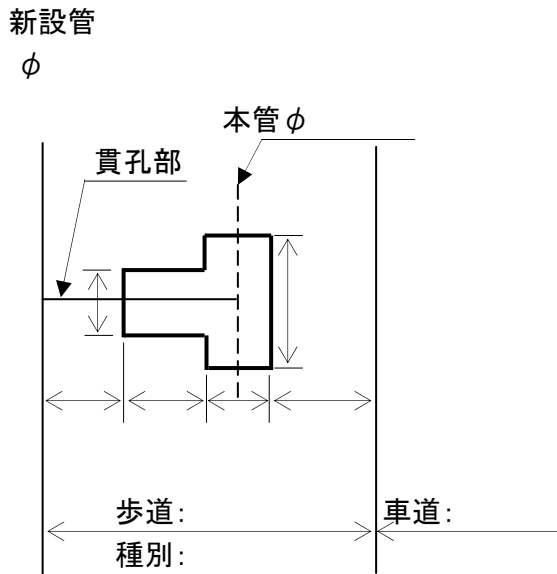

施工情報

安全対策 :
監督処分 :
その他情報 :

箇所数 : 箇所

断面図

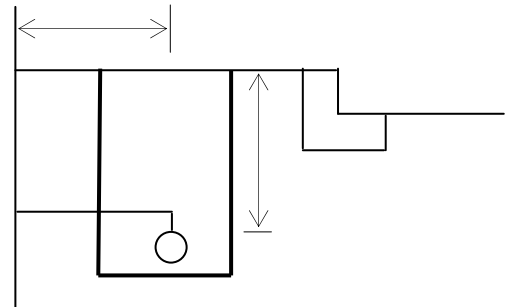

引込管貫孔新設

平面図

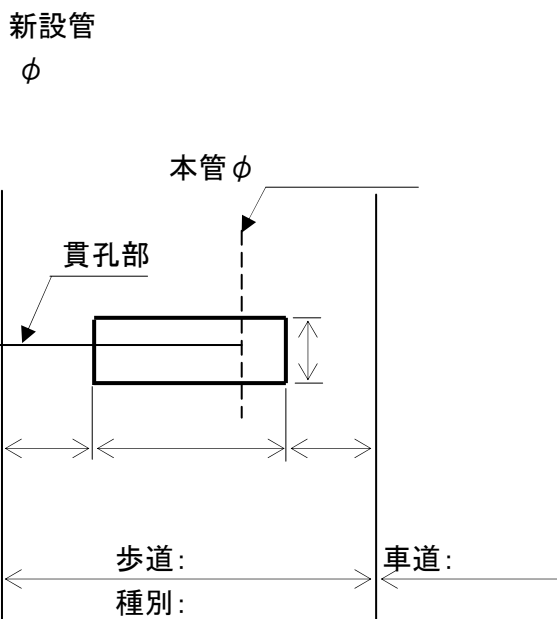

施工情報

安全対策 :
監督処分 :
その他情報 :

箇所数 : 箇所

断面図

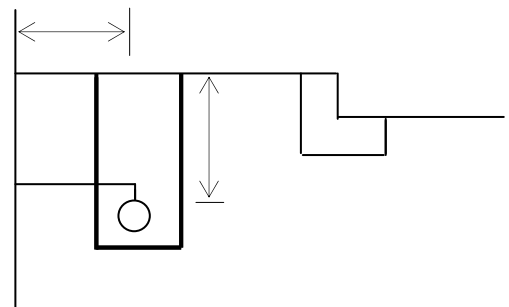

引込管貫孔新設

平面図

新設管
φ

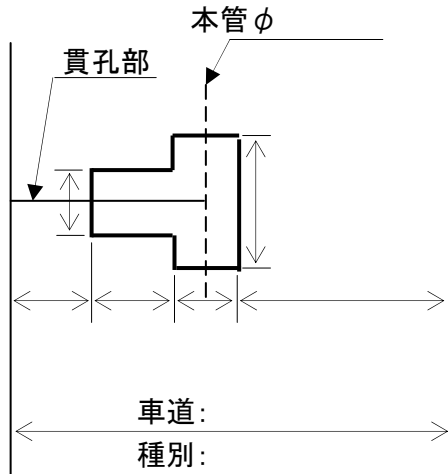

施工情報

安全対策 :
監督処分 :
その他情報 :

箇所数 : 箇所

断面図

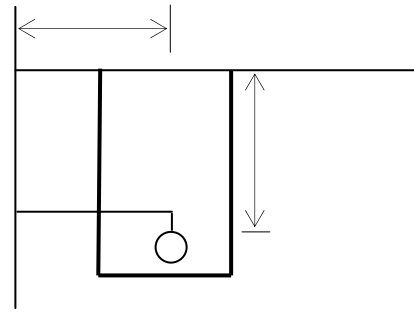

引込管貫孔新設

平面図

新設管
φ

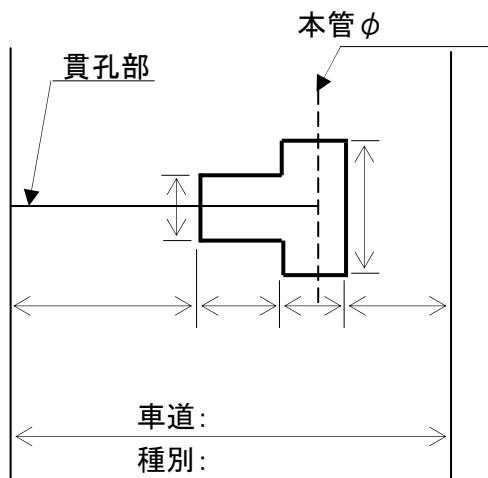

施工情報

安全対策 :
監督処分 :
その他情報 :

箇所数 : 箇所

断面図

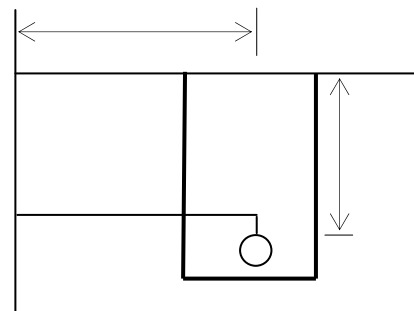

引込管貫孔新設

平面図

新設管
φ

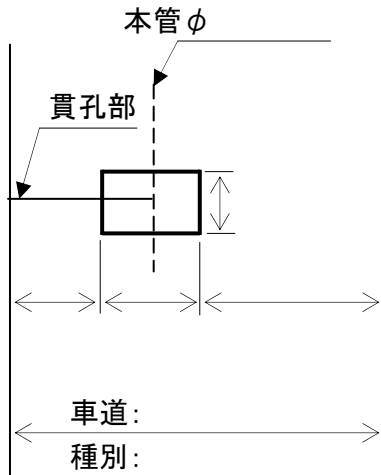

施工情報

安全対策 :
監督処分 :
その他情報 :

箇所数 : 箇所

断面図

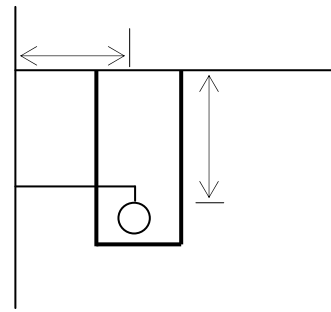

引込管貫孔新設

平面図

新設管
φ

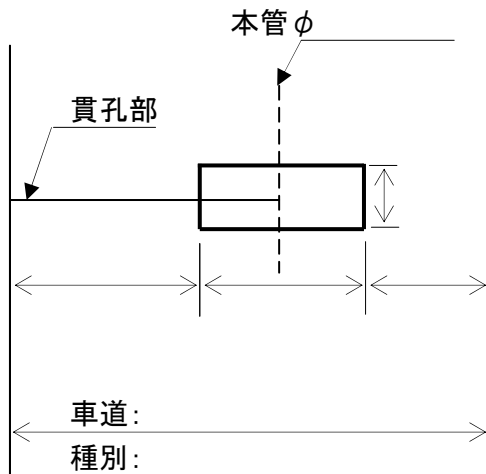

施工情報

安全対策 :
監督処分 :
その他情報 :

箇所数 : 箇所

断面図

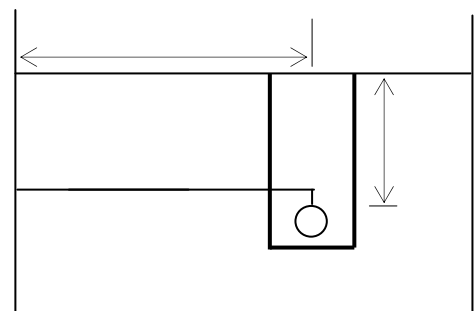

引込管貫孔新設

平面図

新設管
φ

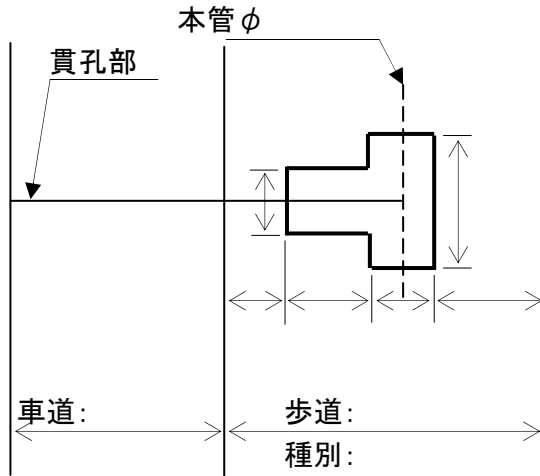

施工情報

安全対策 :
監督処分 :
その他情報 :

箇所数 : 箇所

断面図

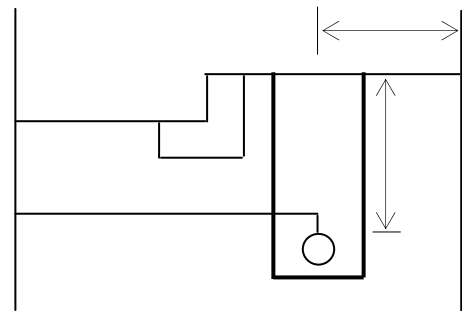

引込管貫孔新設

平面図

新設管
φ

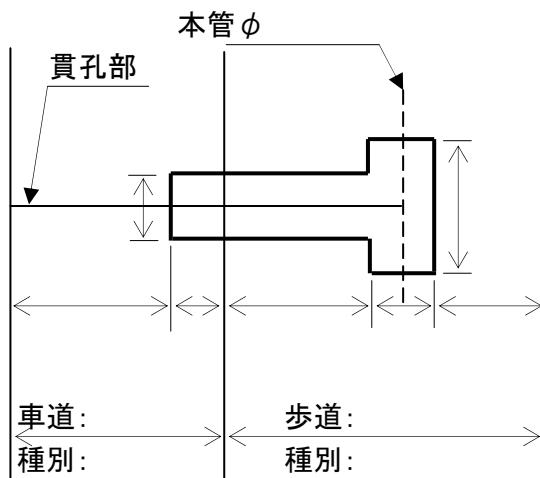

施工情報

安全対策 :
監督処分 :
その他情報 :

箇所数 : 箇所

断面図

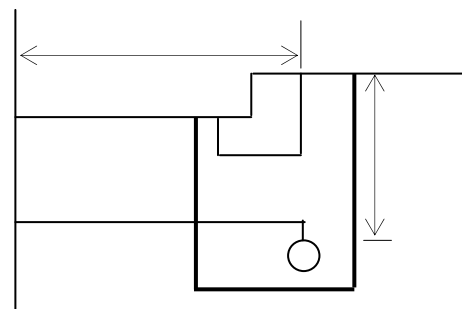

引込管貫孔新設

平面図

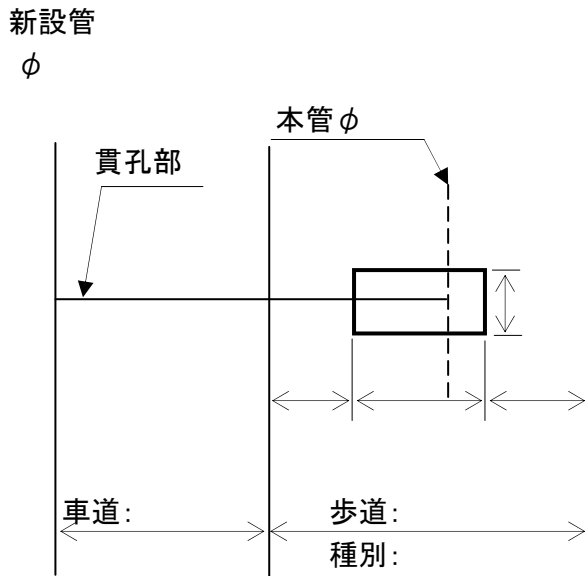

施工情報

安全対策 :
 監督処分 :
 その他情報 :

箇所数 : 箇所

断面図

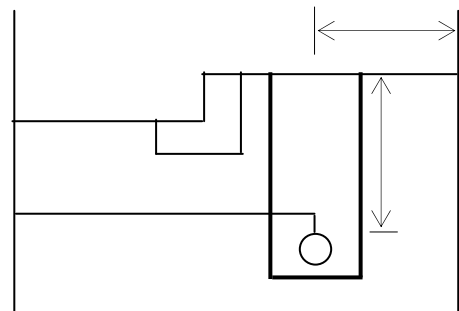

引込管貫孔新設

平面図

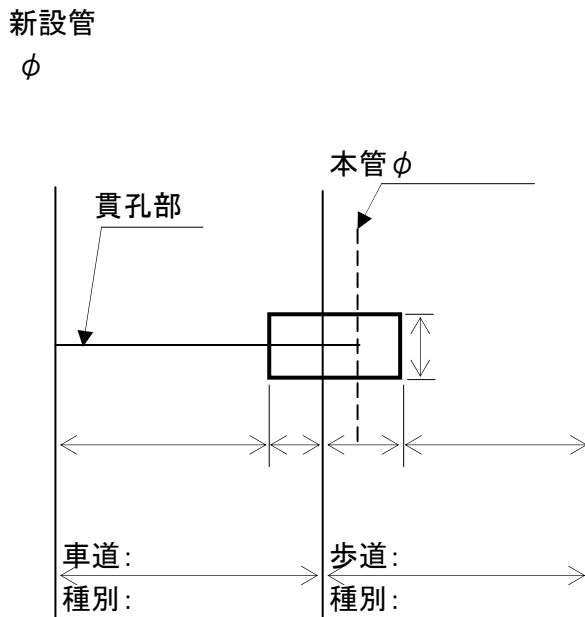

施工情報

安全対策 :
 監督処分 :
 その他情報 :

箇所数 : 箇所

断面図

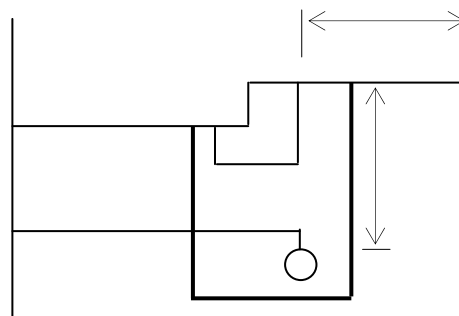

引込管貫孔新設

平面図

新設管
φ

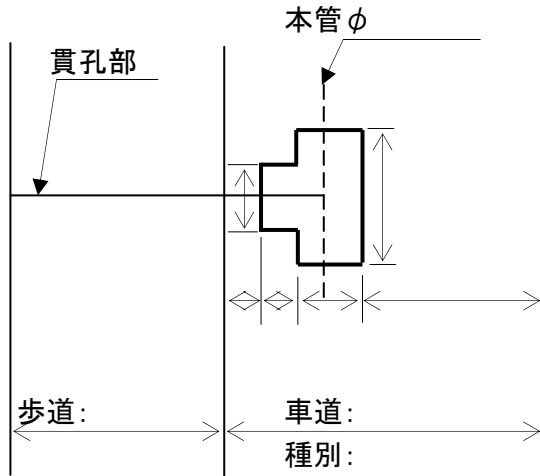

施工情報

安全対策 :
監督処分 :
その他情報 :

箇所数 : 箇所

断面図

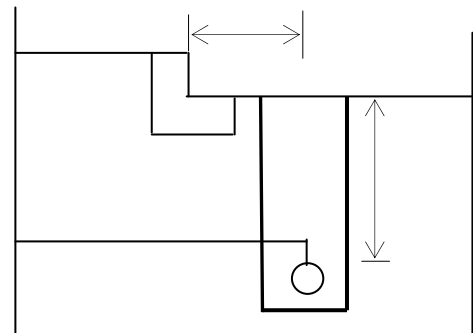

引込管貫孔新設

平面図

新設管
φ

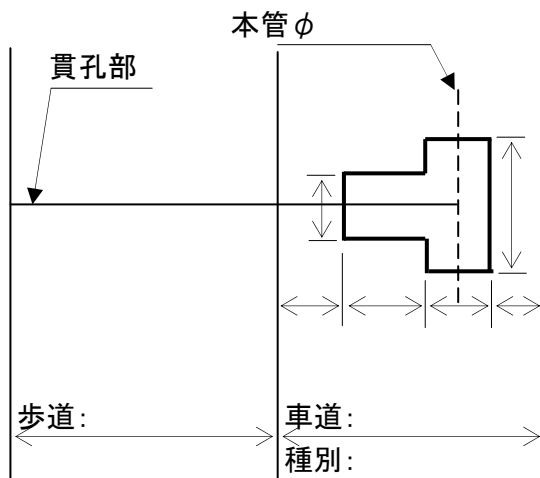

施工情報

安全対策 :
監督処分 :
その他情報 :

箇所数 : 箇所

断面図

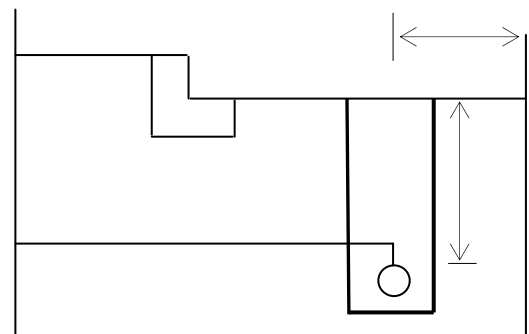

引込管貫孔新設

平面図

新設管
φ

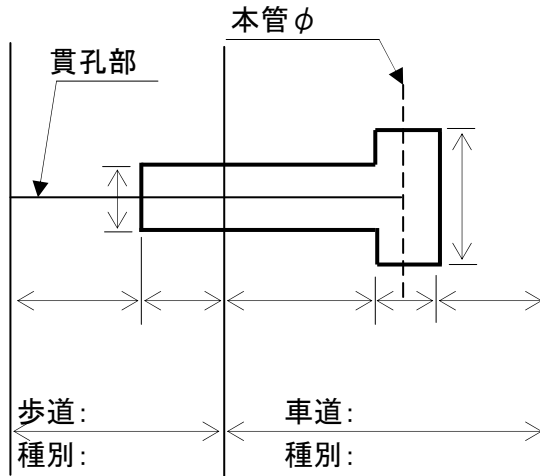

施工情報

安全対策 :
監督処分 :
その他情報 :

箇所数 : 箇所

断面図

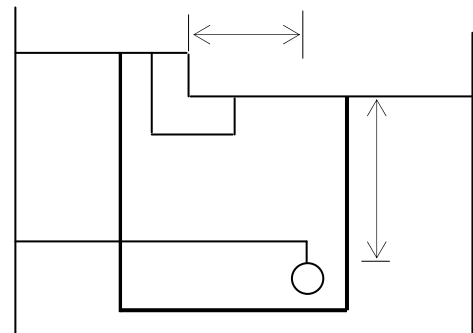

引込管貫孔新設

平面図

新設管
φ

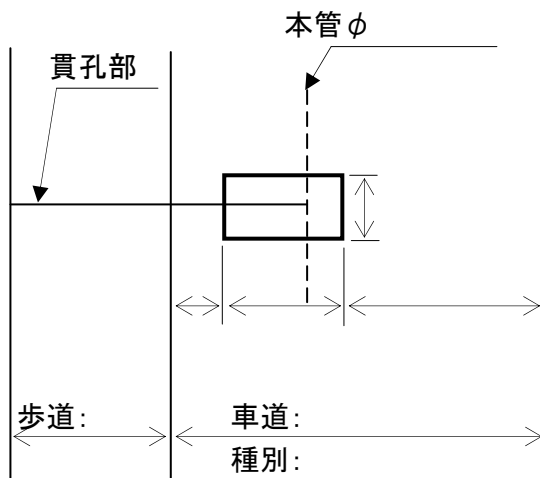

施工情報

安全対策 :
監督処分 :
その他情報 :

箇所数 : 箇所

断面図

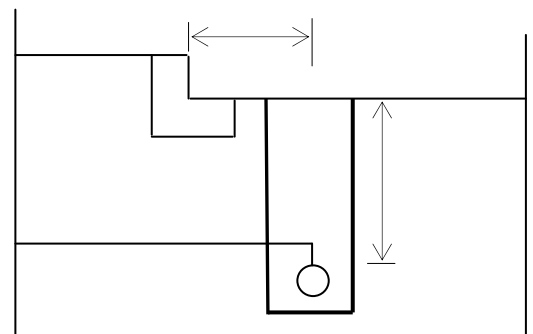

引込管貫孔新設

平面図

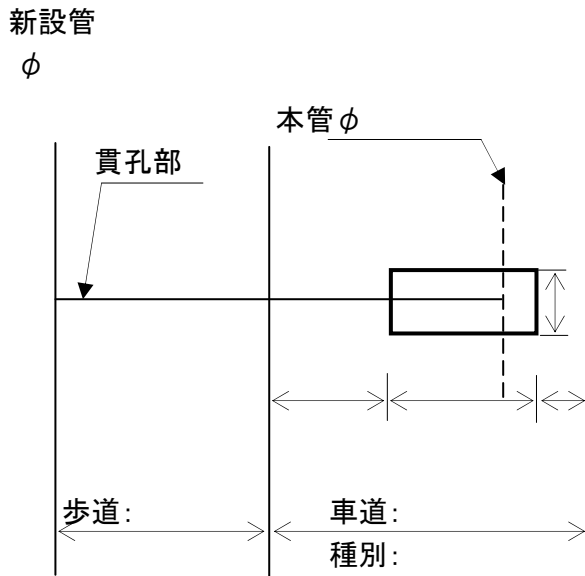

施工情報

安全対策 :
 監督処分 :
 その他情報 :

箇所数 : 箇所

断面図

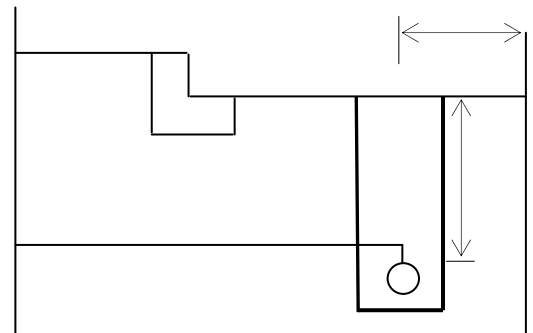

引込管貫孔新設

平面図

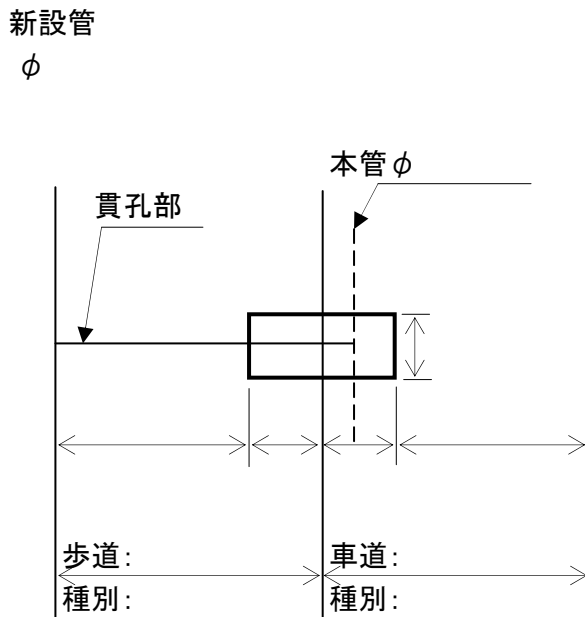

施工情報

安全対策 :
 監督処分 :
 その他情報 :

箇所数 : 箇所

断面図

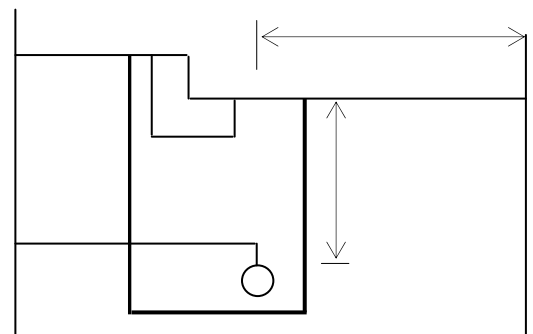

引込管貫孔新設

平面図

新設管

ϕ

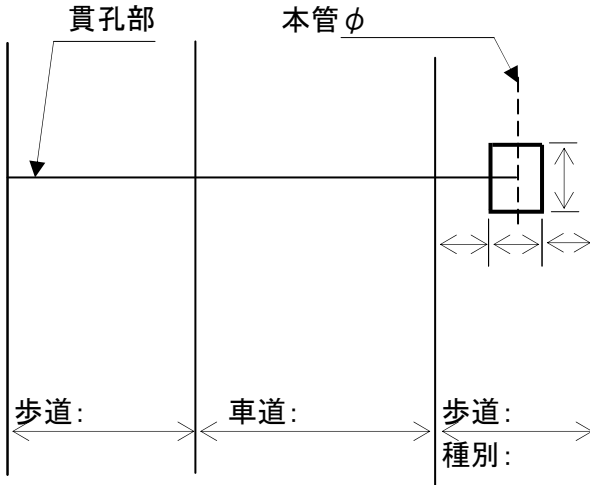

施工情報

安全対策 :

監督処分 :

その他情報 :

箇所数 : 箇所

断面図

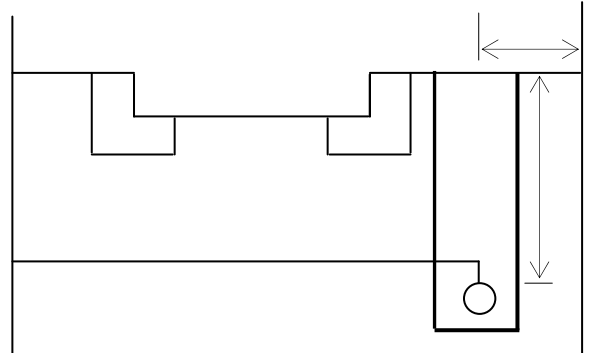

引込管貫孔新設

平面図

新設管

ϕ

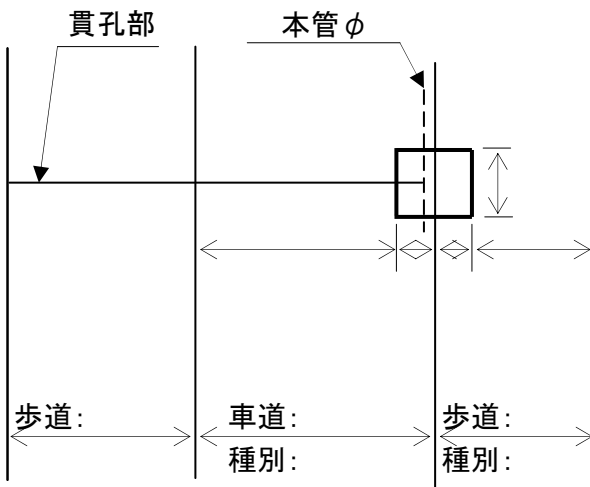

施工情報

安全対策 :

監督処分 :

その他情報 :

箇所数 : 箇所

断面図

