

引込管新設撤去

平面図

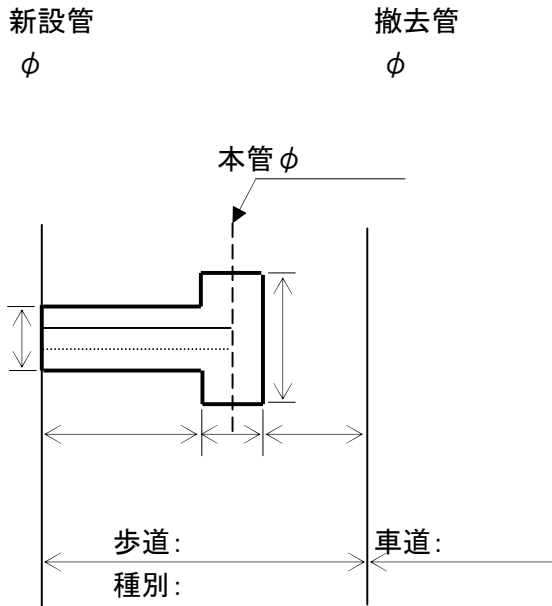

施工情報

安全対策 :  
 監督処分 :  
 その他情報 :

箇所数 :                      箇所

断面図

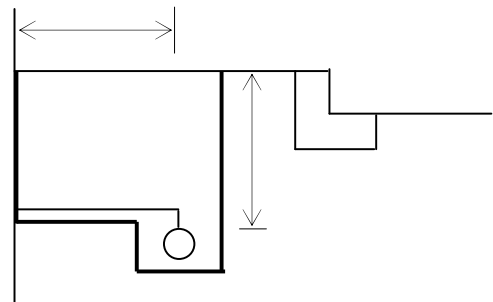

引込管新設撤去

平面図

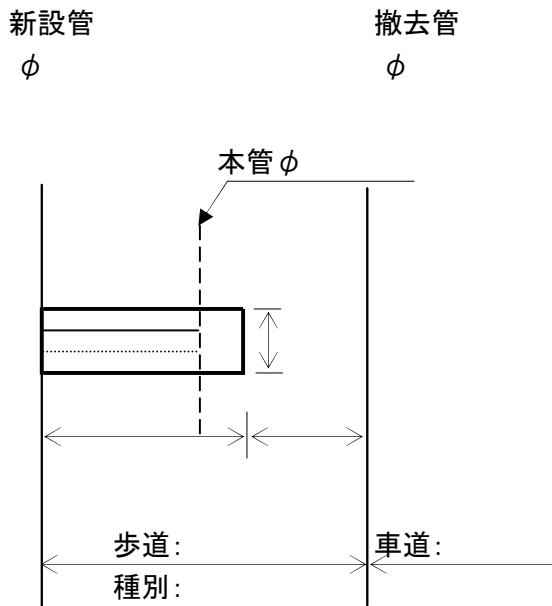

施工情報

安全対策 :  
 監督処分 :  
 その他情報 :

箇所数 :                      箇所

断面図

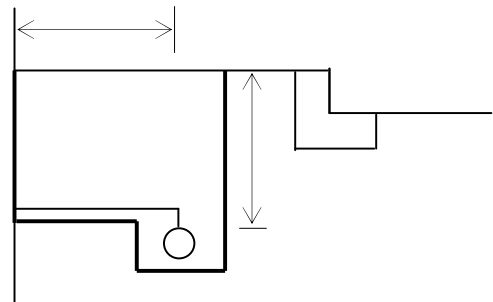

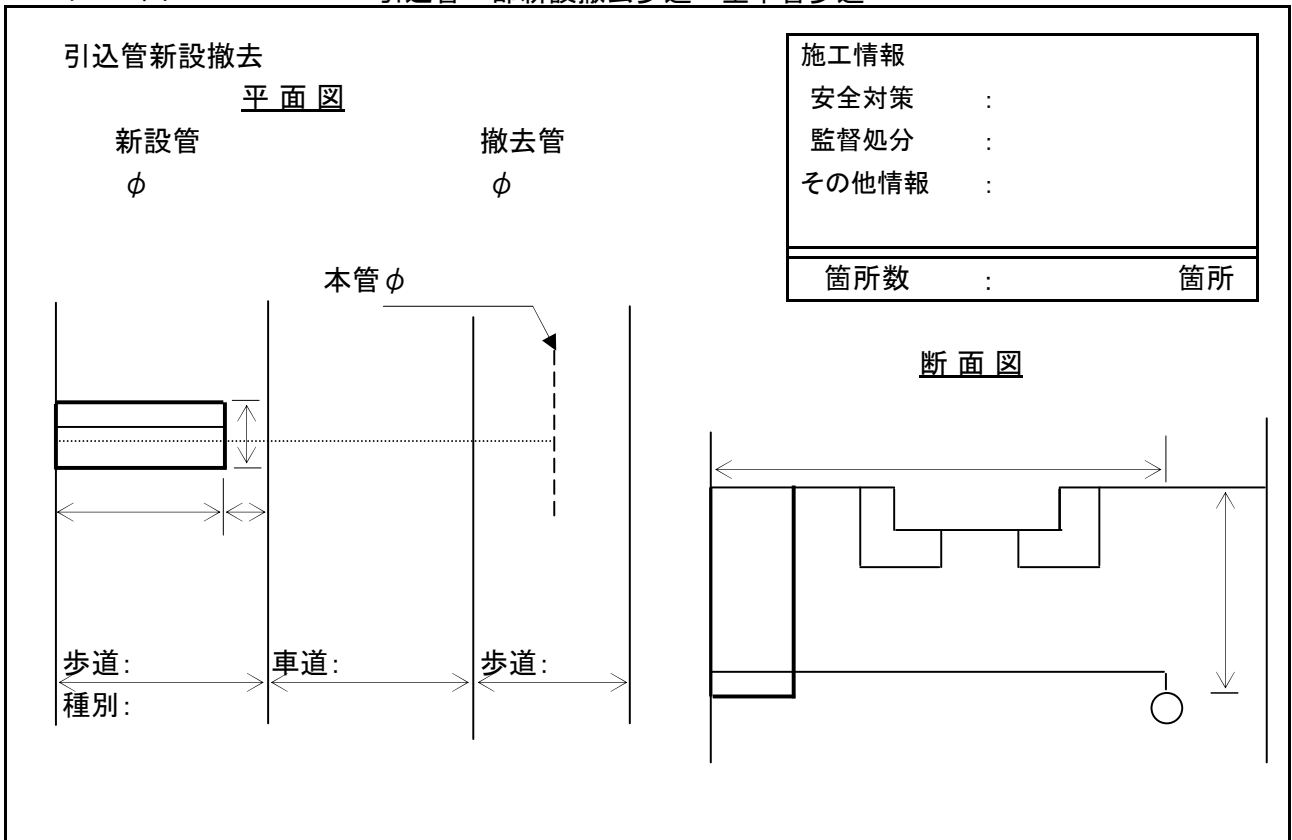
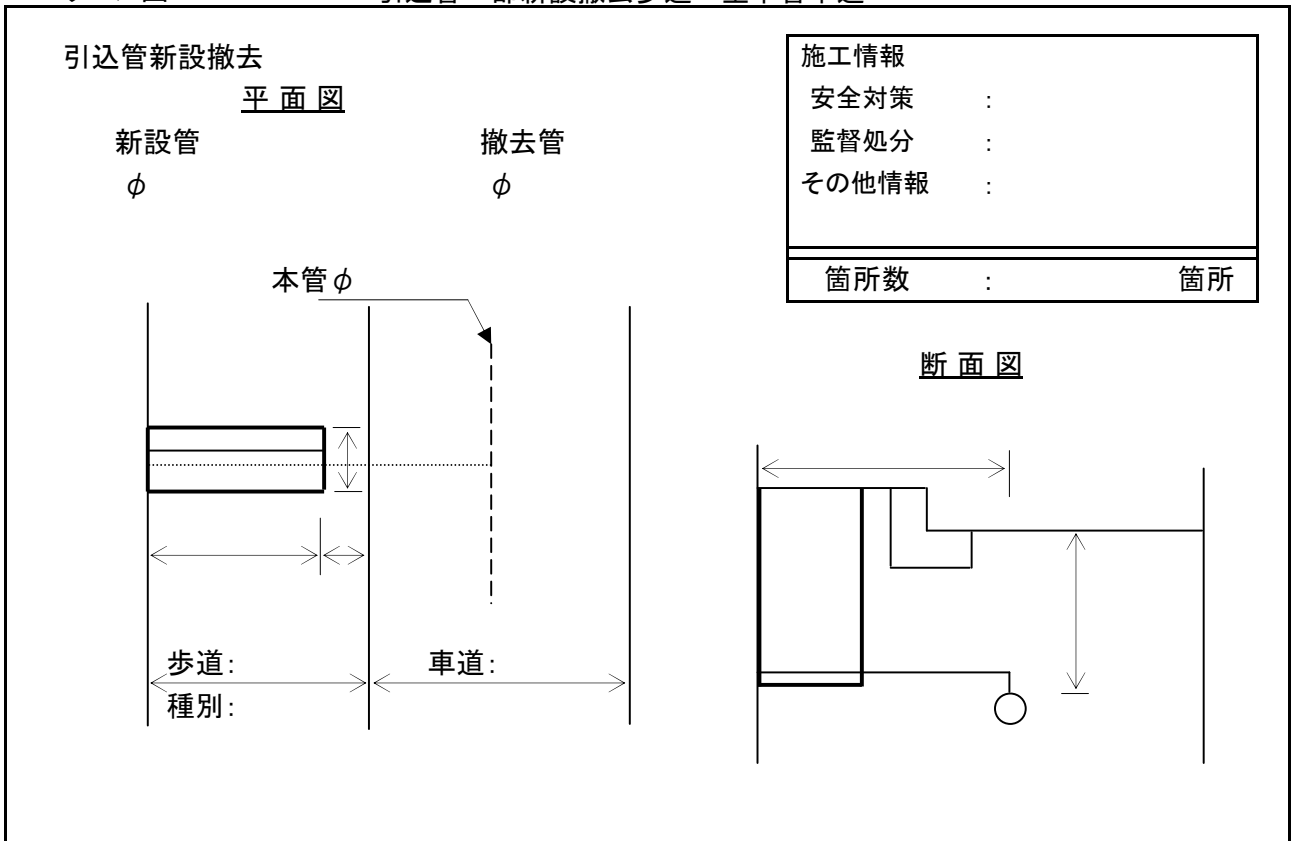

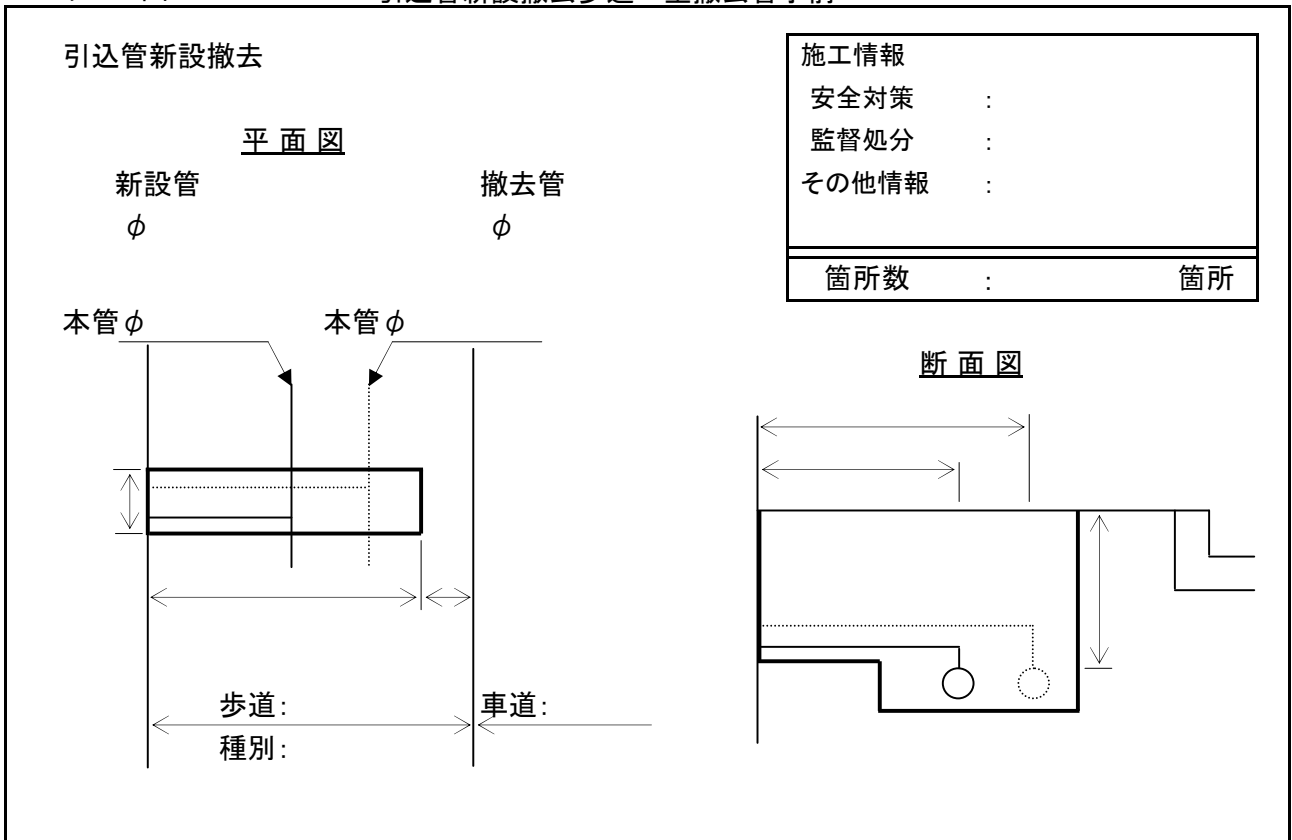
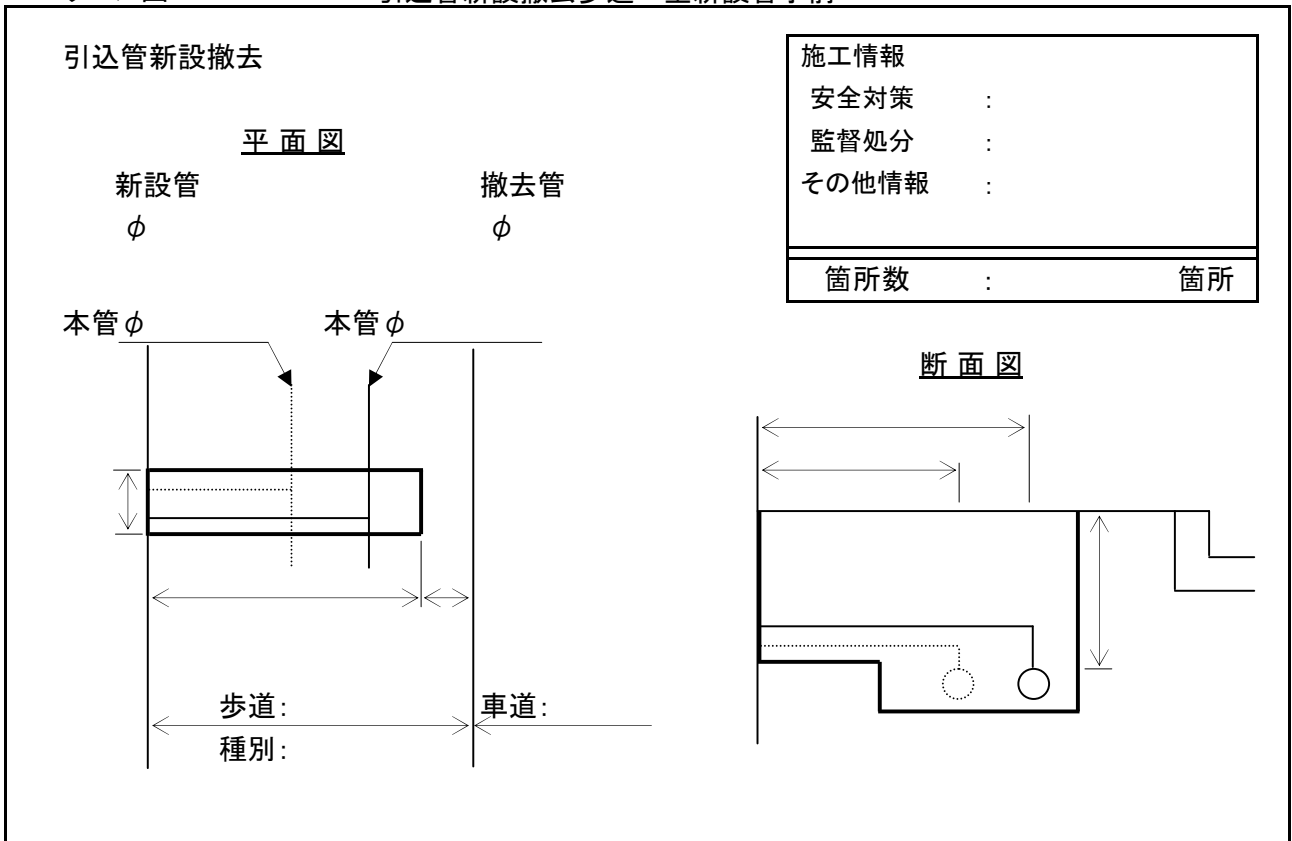

引込管新設撤去

平面図

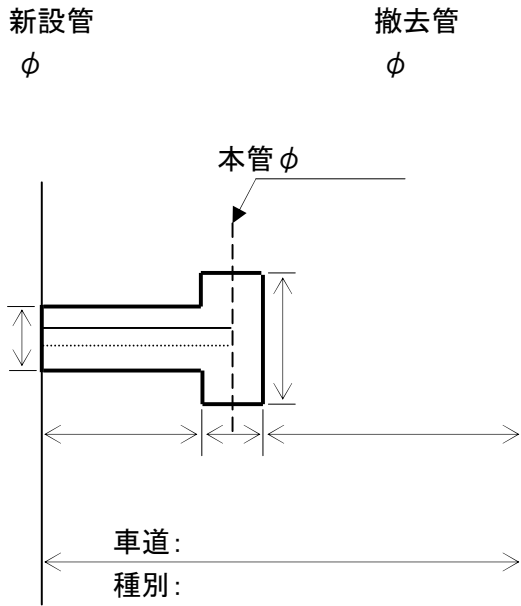

施工情報

安全対策 :  
監督処分 :  
その他情報 :

箇所数 : 箇所

断面図

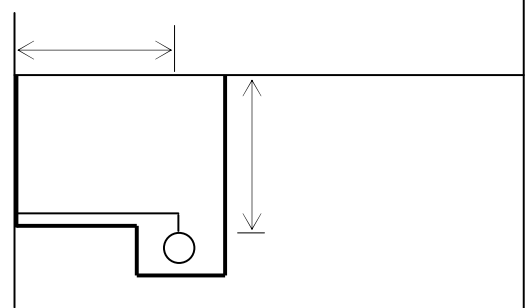

引込管新設撤去

平面図

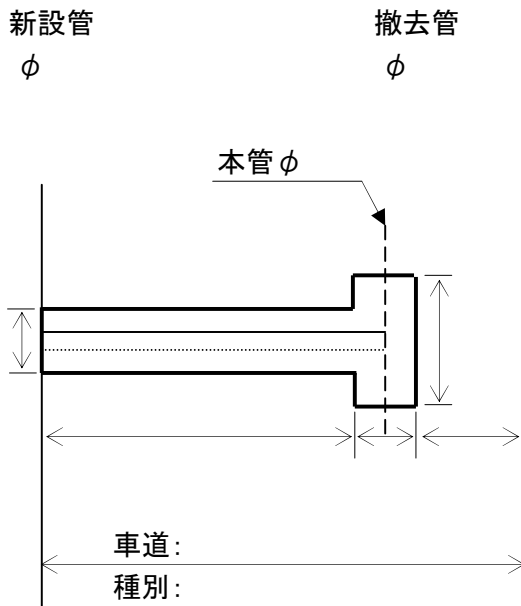

施工情報

安全対策 :  
監督処分 :  
その他情報 :

箇所数 : 箇所

断面図

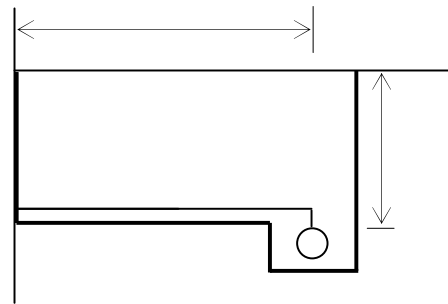

パターン図 No.48

引込管新設撤去車道一型小断

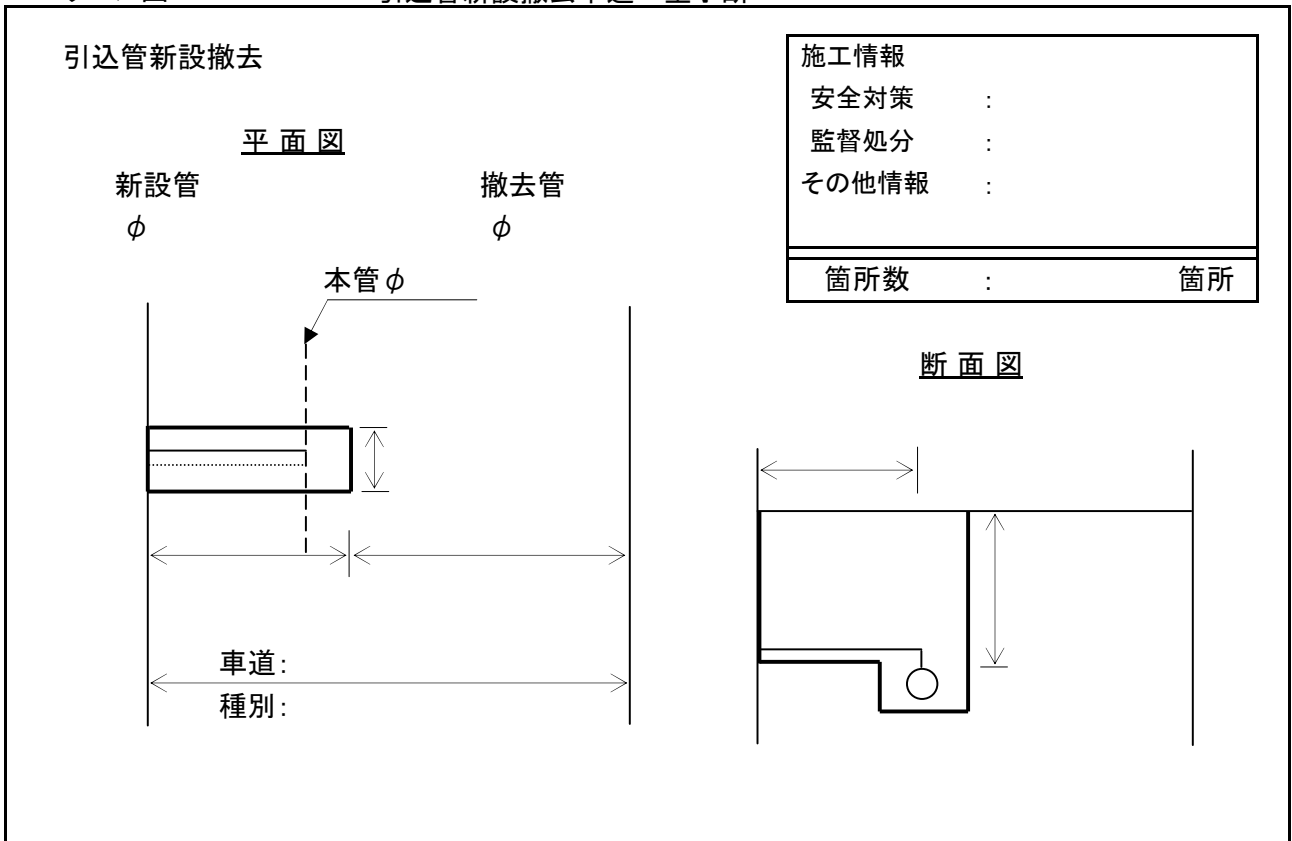

パターン図 No.49

引込管新設撤去車道一型横断

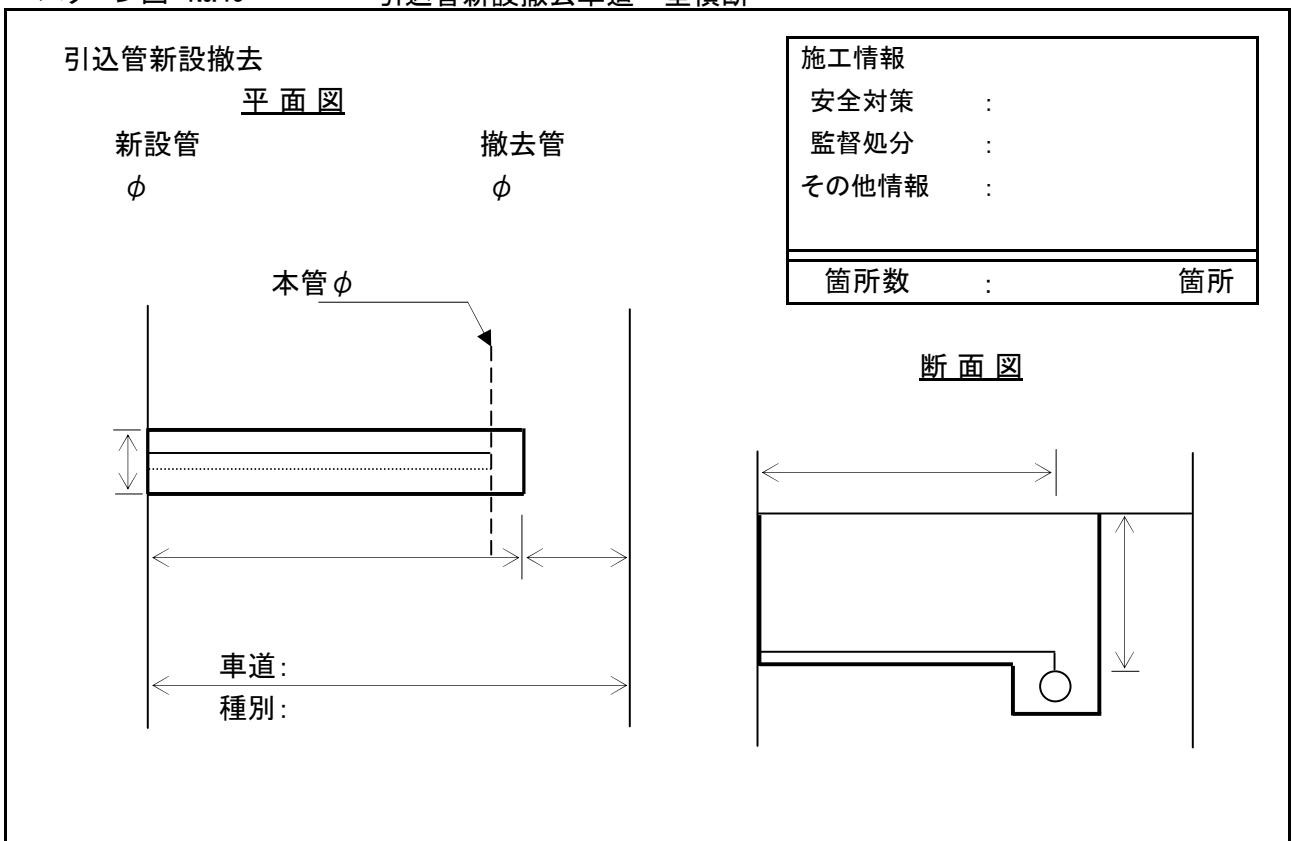

引込管新設撤去

平面図

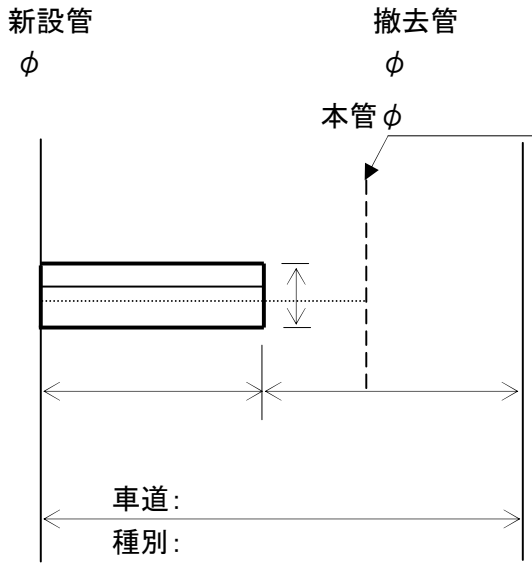

施工情報

安全対策 :  
 監督処分 :  
 その他情報 :

箇所数 : 箇所

断面図

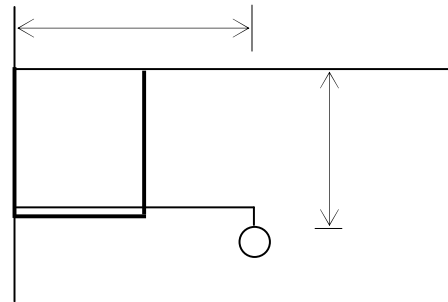

引込管新設撤去

平面図

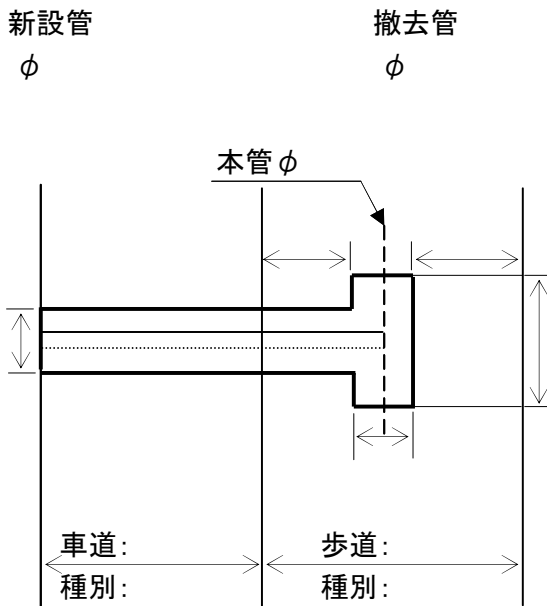

施工情報

安全対策 :  
 監督処分 :  
 その他情報 :

箇所数 : 箇所

断面図

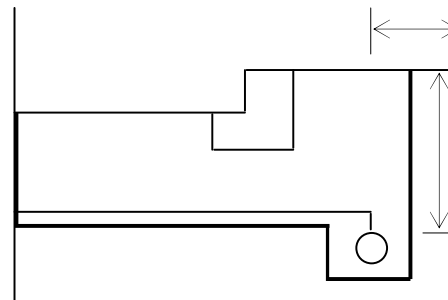

引込管新設撤去

平面図

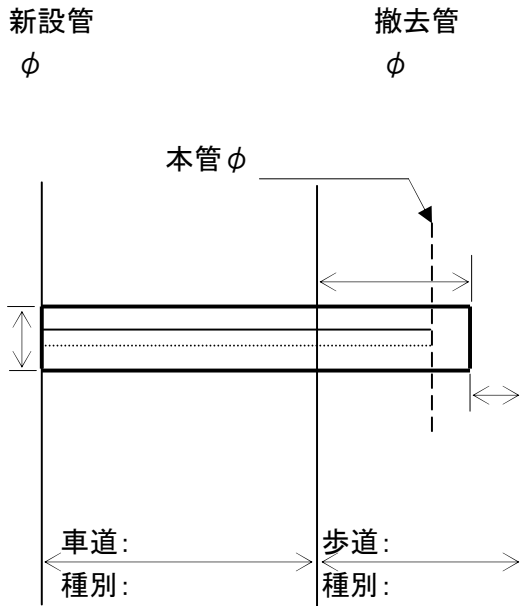

施工情報

安全対策 :  
 監督処分 :  
 その他情報 :

箇所数 : 箇所

断面図

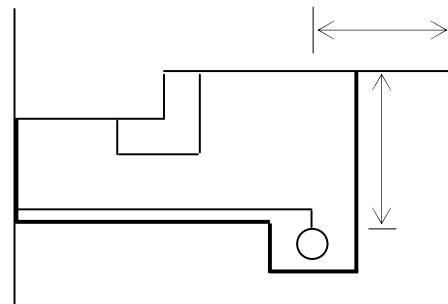

引込管新設撤去

平面図

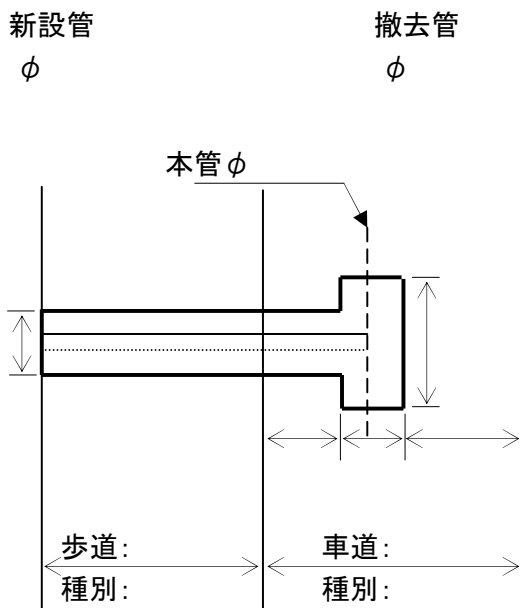

施工情報

安全対策 :  
 監督処分 :  
 その他情報 :

箇所数 : 箇所

断面図

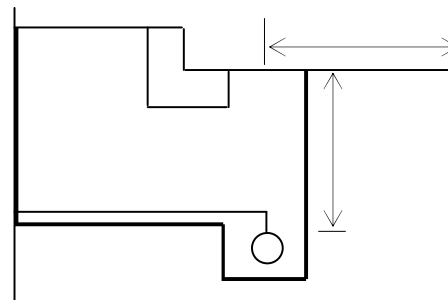

引込管新設撤去

平面図

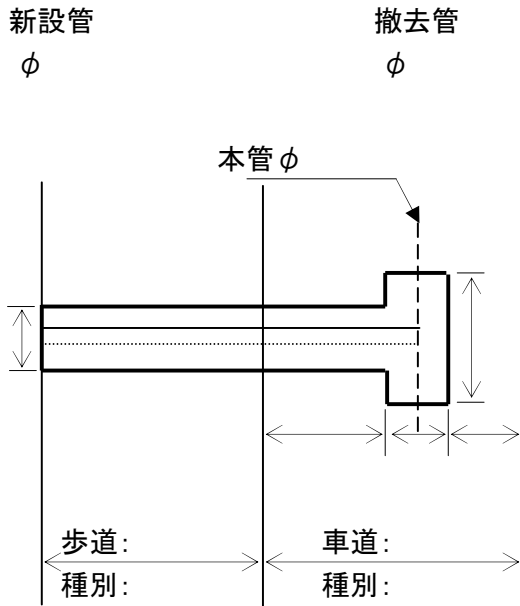

施工情報

安全対策 :  
 監督処分 :  
 その他情報 :

箇所数 : 箇所

断面図

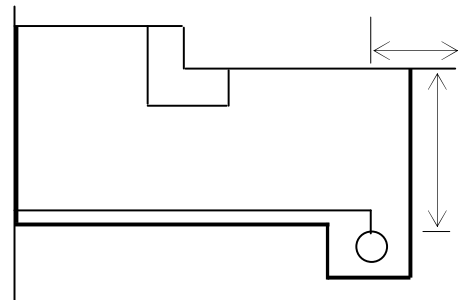

引込管新設撤去

平面図

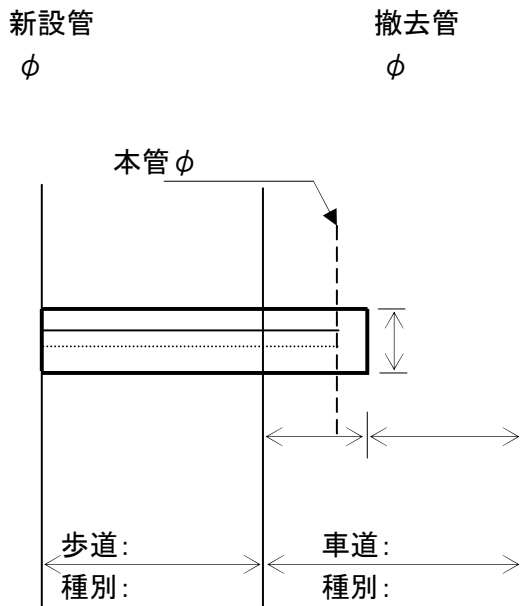

施工情報

安全対策 :  
 監督処分 :  
 その他情報 :

箇所数 : 箇所

断面図

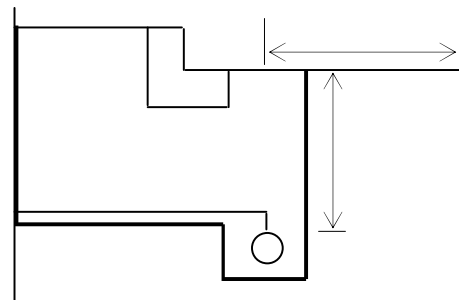



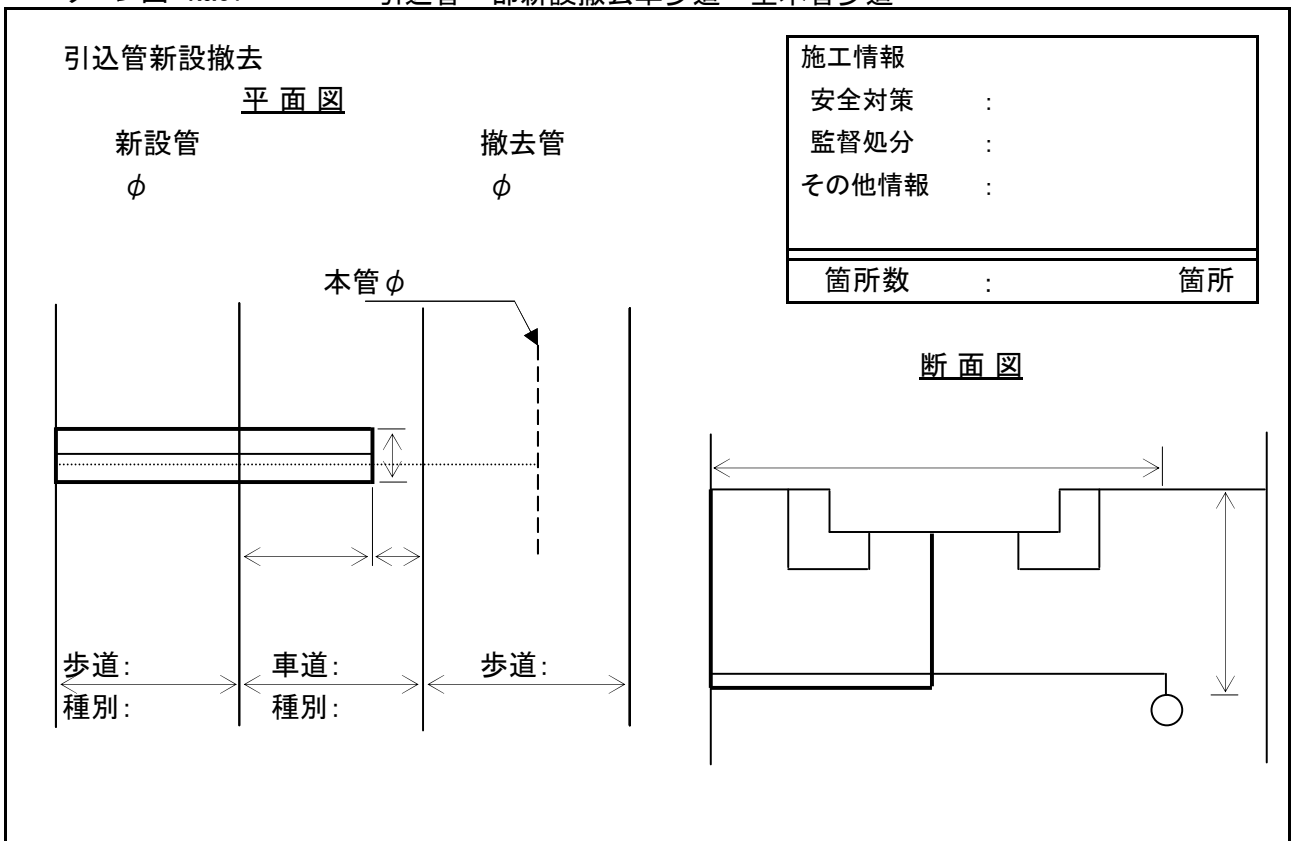
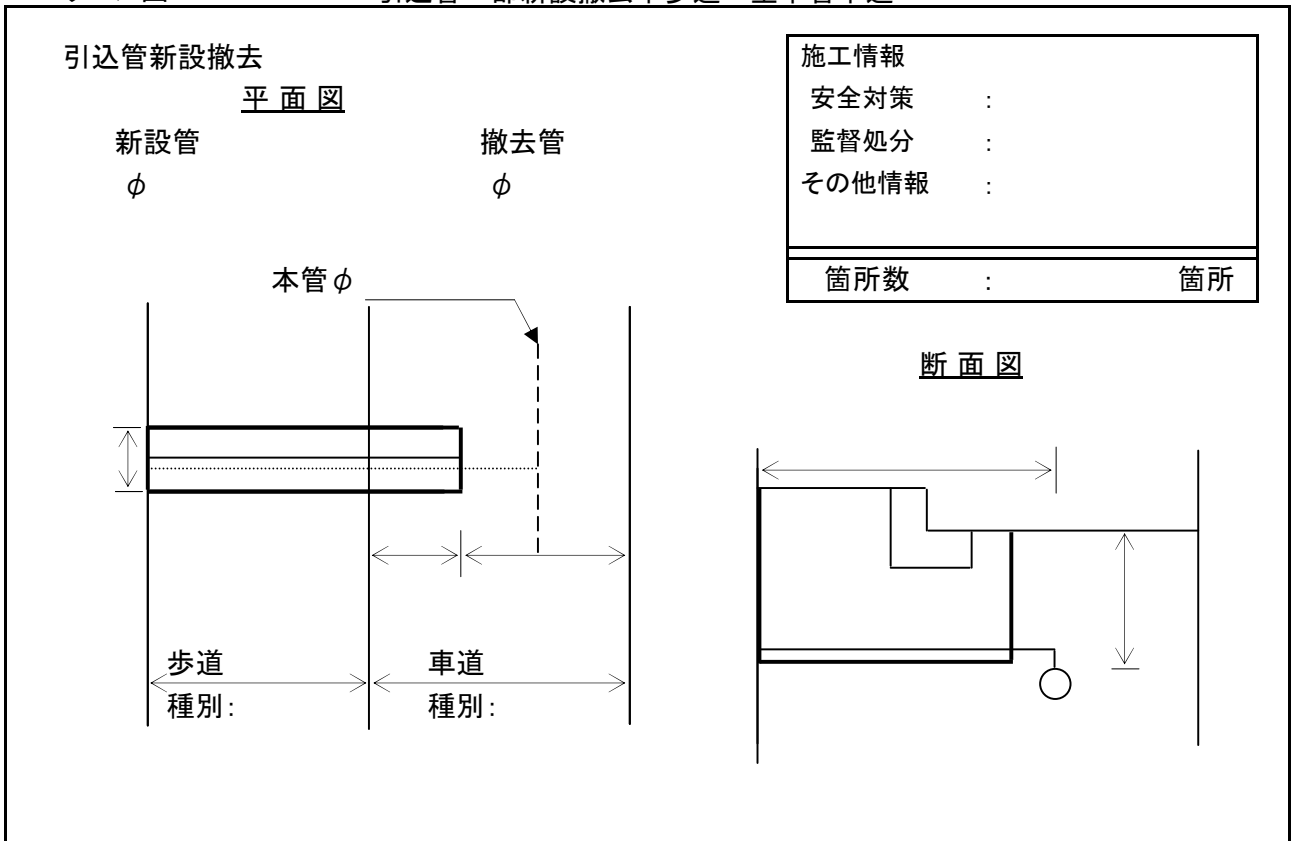

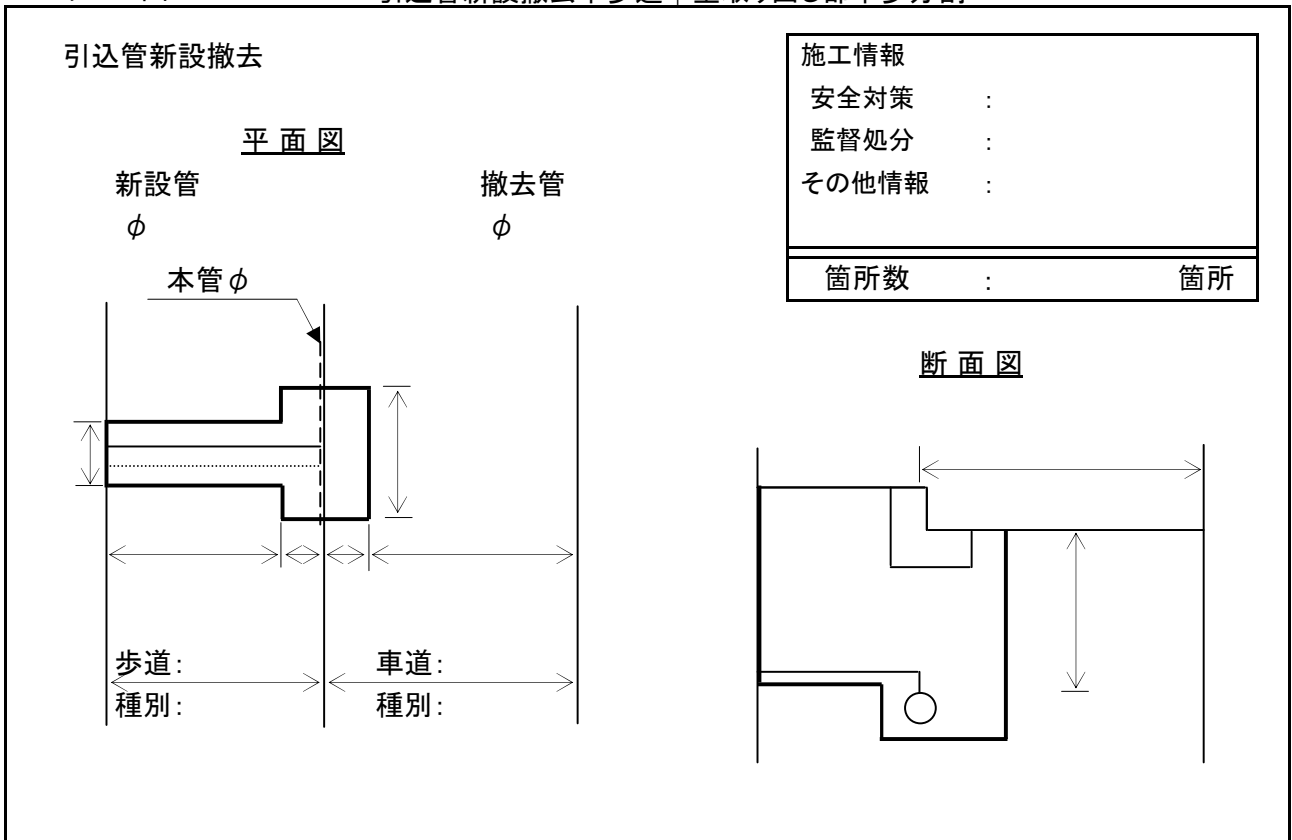
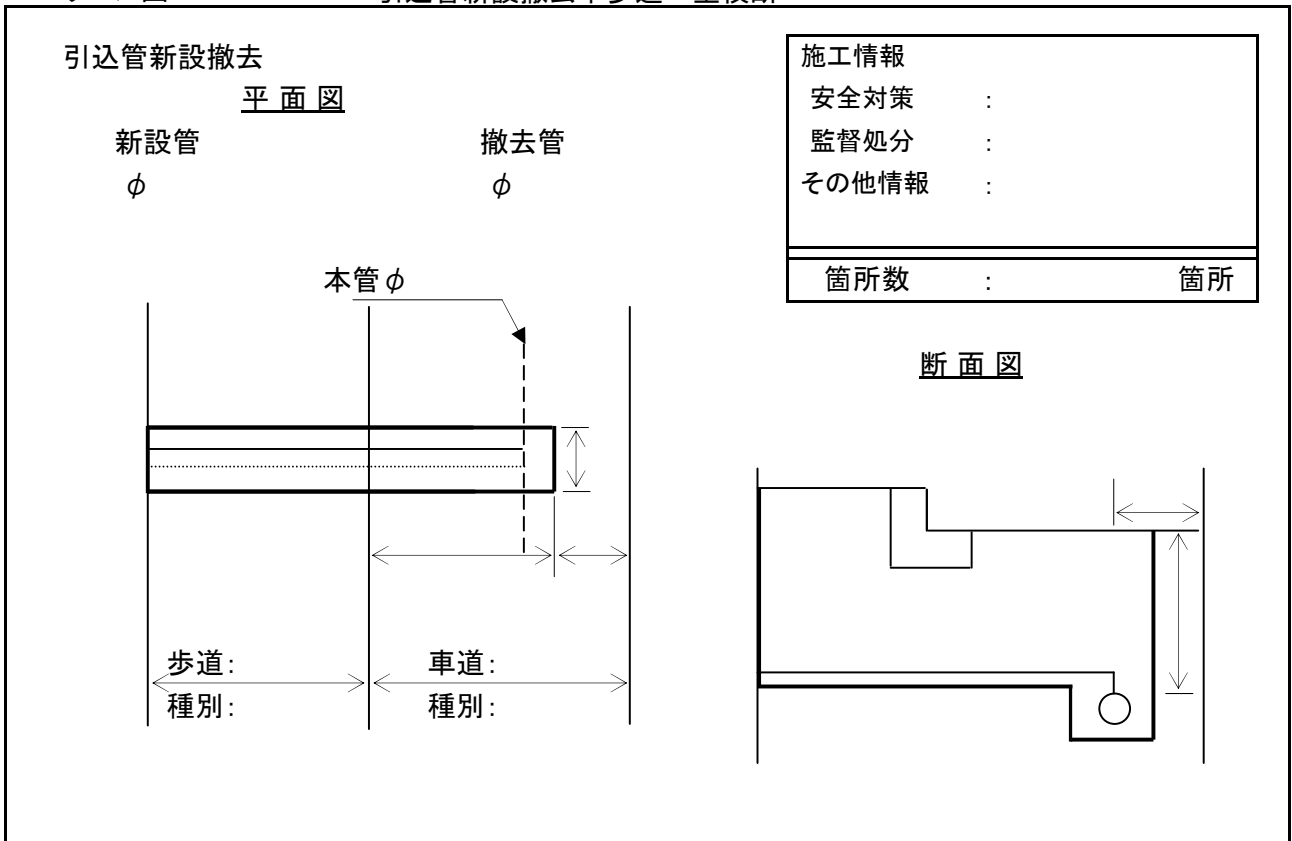

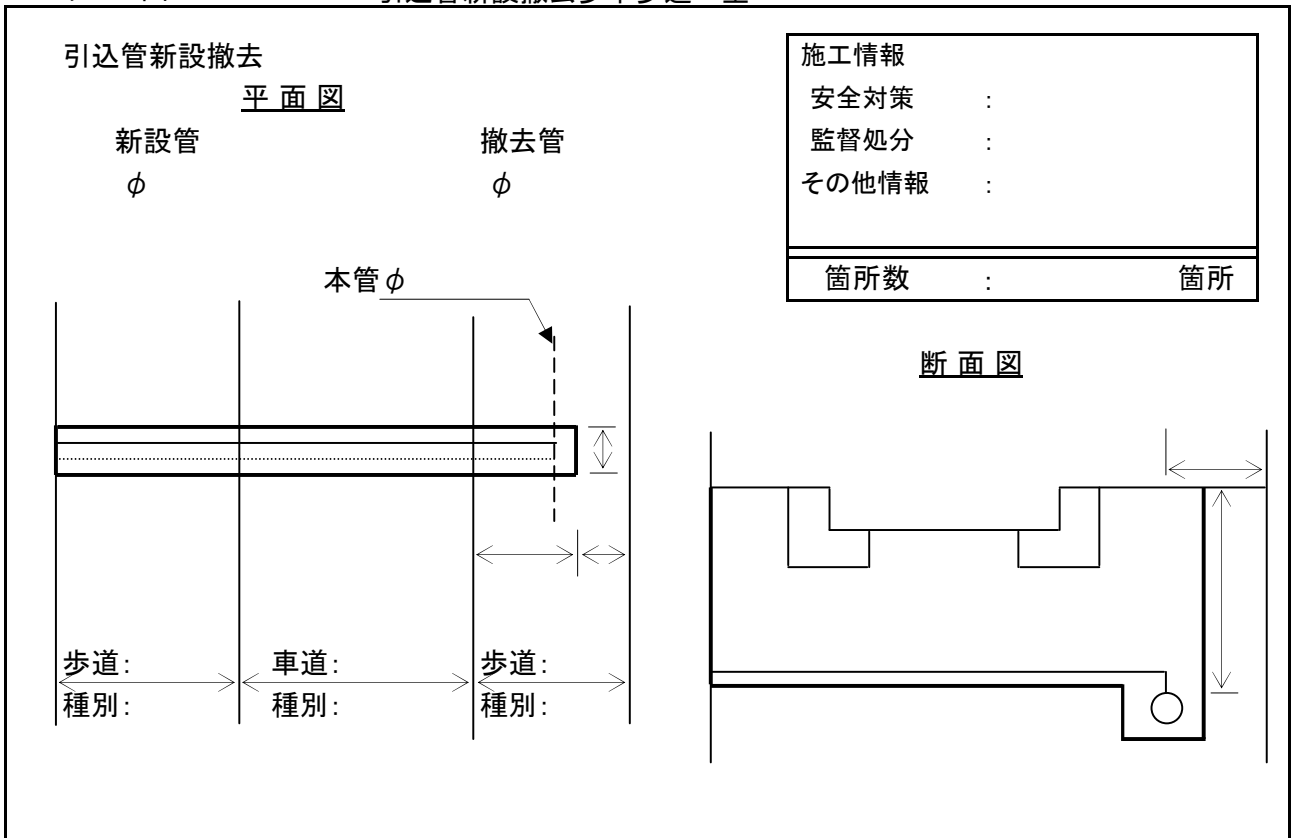
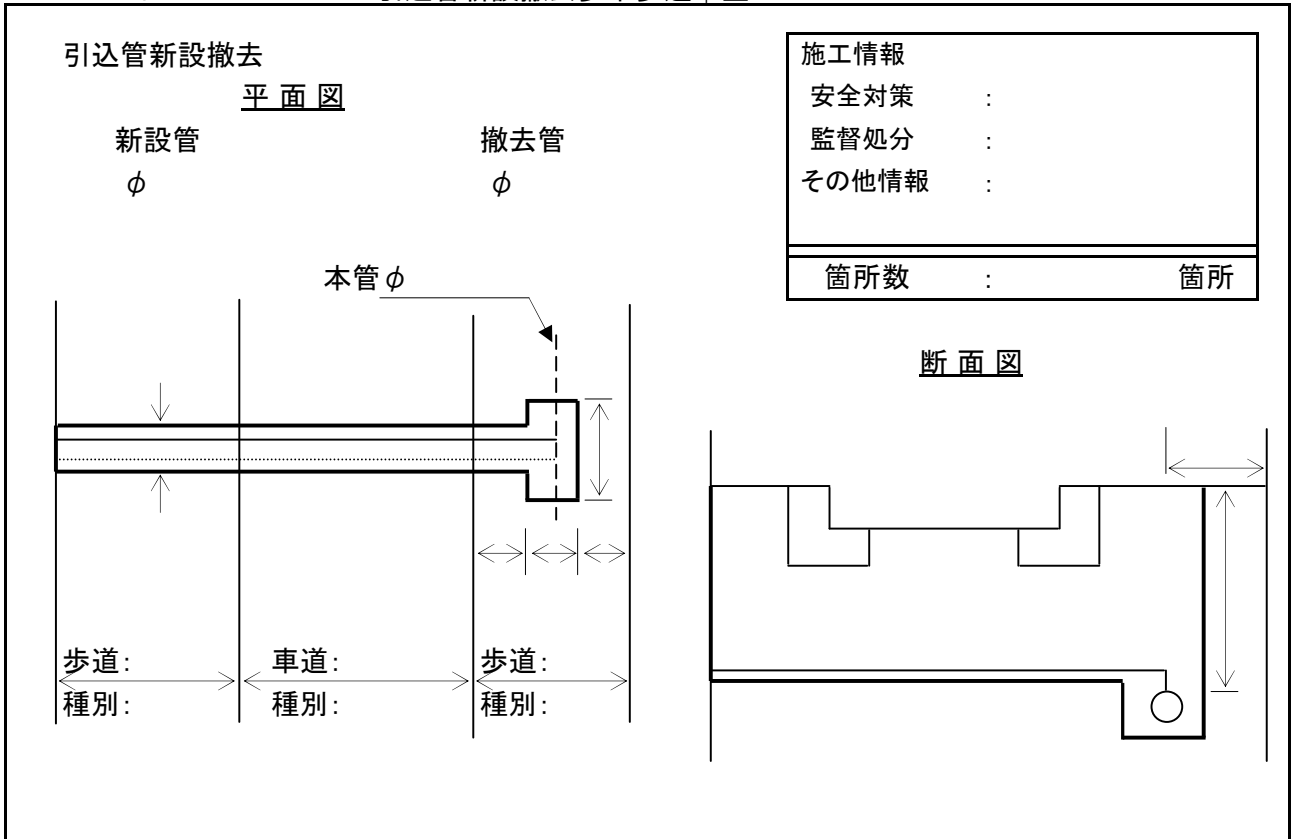

パターン図 No.62

引込管新設撤去歩車歩道T型取り出し部歩車分割

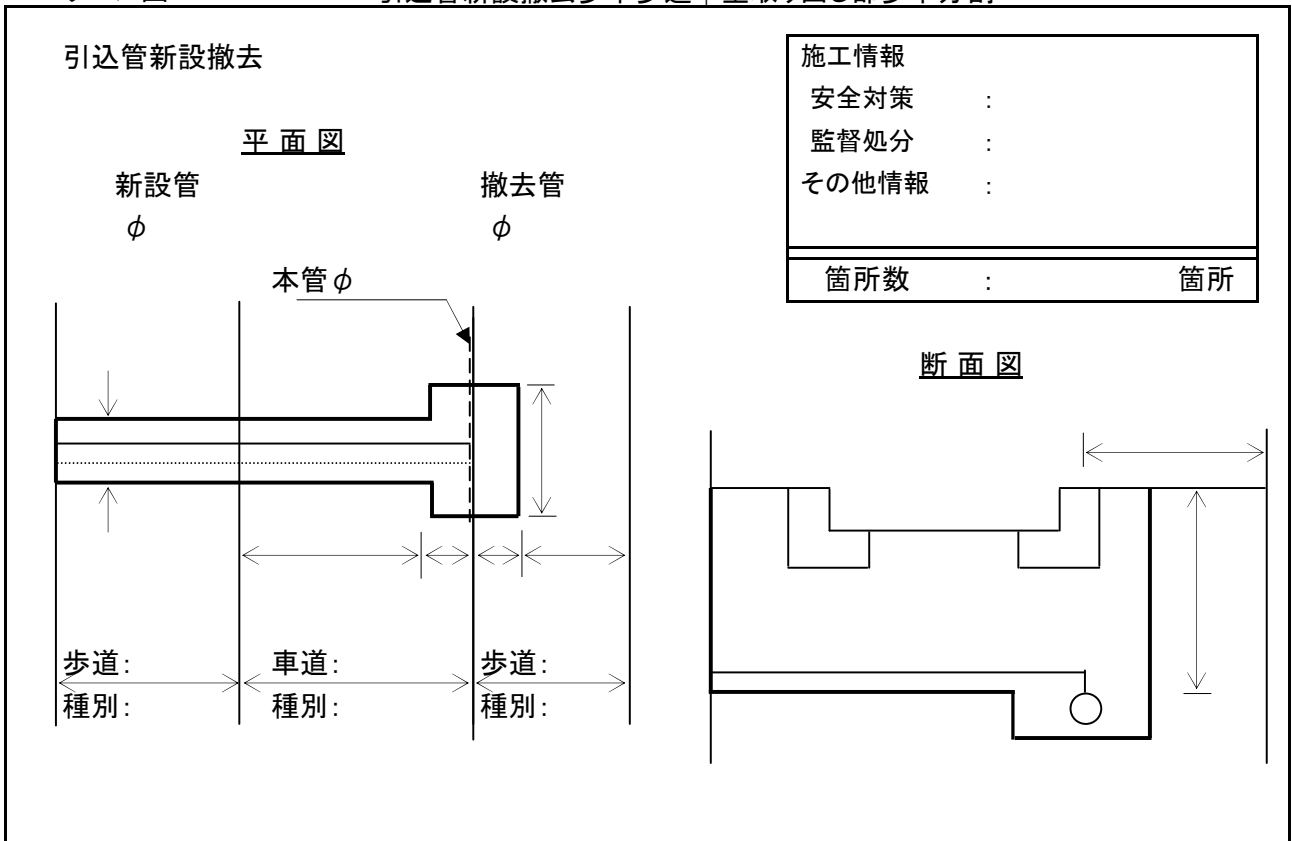

パターン図 No.63

引込管新設撤去巻き込みT型

