

- 凡例
- | | | |
|----------------|----------------|----------|
| ① 出入口 | ⑩ 待合室 | ⑱ 乗務員待機室 |
| ② 改札機 | ⑪ 待合室 | ⑲ 乗務員待機室 |
| ③ 乗務員待機室 (乗務員) | ⑫ 乗務員待機室 (乗務員) | ⑳ 乗務員待機室 |
| ④ 乗務員待機室 (乗務員) | ⑬ 乗務員待機室 (乗務員) | ㉑ 乗務員待機室 |
| ⑤ 乗務員待機室 (乗務員) | ⑭ 乗務員待機室 (乗務員) | ㉒ 乗務員待機室 |
| ⑥ 乗務員待機室 (乗務員) | ⑮ 乗務員待機室 (乗務員) | ㉓ 乗務員待機室 |
| ⑦ 乗務員待機室 (乗務員) | ⑯ 乗務員待機室 (乗務員) | ㉔ 乗務員待機室 |
| ⑧ 乗務員待機室 (乗務員) | ⑰ 乗務員待機室 (乗務員) | ㉕ 乗務員待機室 |
| ⑨ 乗務員待機室 (乗務員) | ⑱ 乗務員待機室 (乗務員) | ㉖ 乗務員待機室 |

東豊線
米町駅

凡 例

- | | | |
|---------------|-----------------|------------|
| 消火栓 | 時計 | 触知板 |
| 送水管 | 指令電話 | 標準時刻表 |
| 消火器 | 作業確認電話 | 防犯監視 |
| 身体障害者トイレ(親機) | 手信号代用器操作盤 | 公共電話 |
| 身体障害者トイレ(子機) | 運行状況表示装置 | 避難経路図 |
| 設備保安電話 | 通信保安電話 | ホーム種カメラ |
| 地図式防災壁 | 指令式確認灯 | 合図表示器 |
| エレベーター | 通勤操作盤 | 点字タイル |
| 業務電話 | 手信号代用器 | 水香槽 |
| テレビカメラ | 出発反応灯 | 積算機 |
| モニターテレビ | 非常列車停止警報装置(ホーム) | 事務室ホーム種監視壁 |
| インターホン(親機) | 盲導鈴(出口) | 券売機設置場所 |
| インターホン(子機) | ホーム種設置状況位置 | 改札機設置場所 |
| 非常用インターホン(親機) | ホーム駅係員操作盤 | 自転車寄場(駐輪場) |
| 非常用インターホン(子機) | 売店 | |

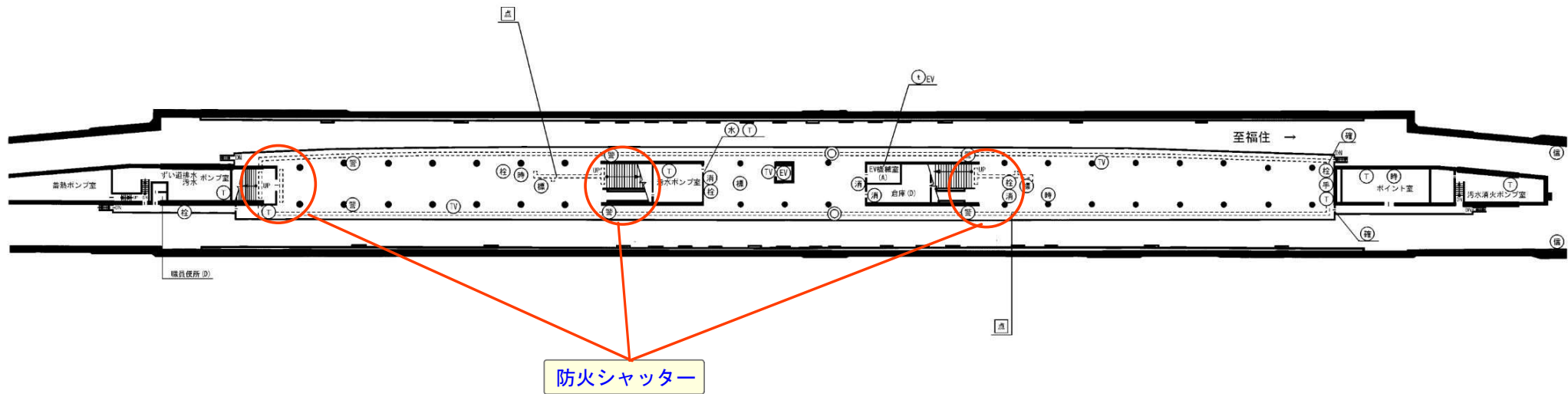

東豊線(ホーム防火シャッター)

栄 町 駅

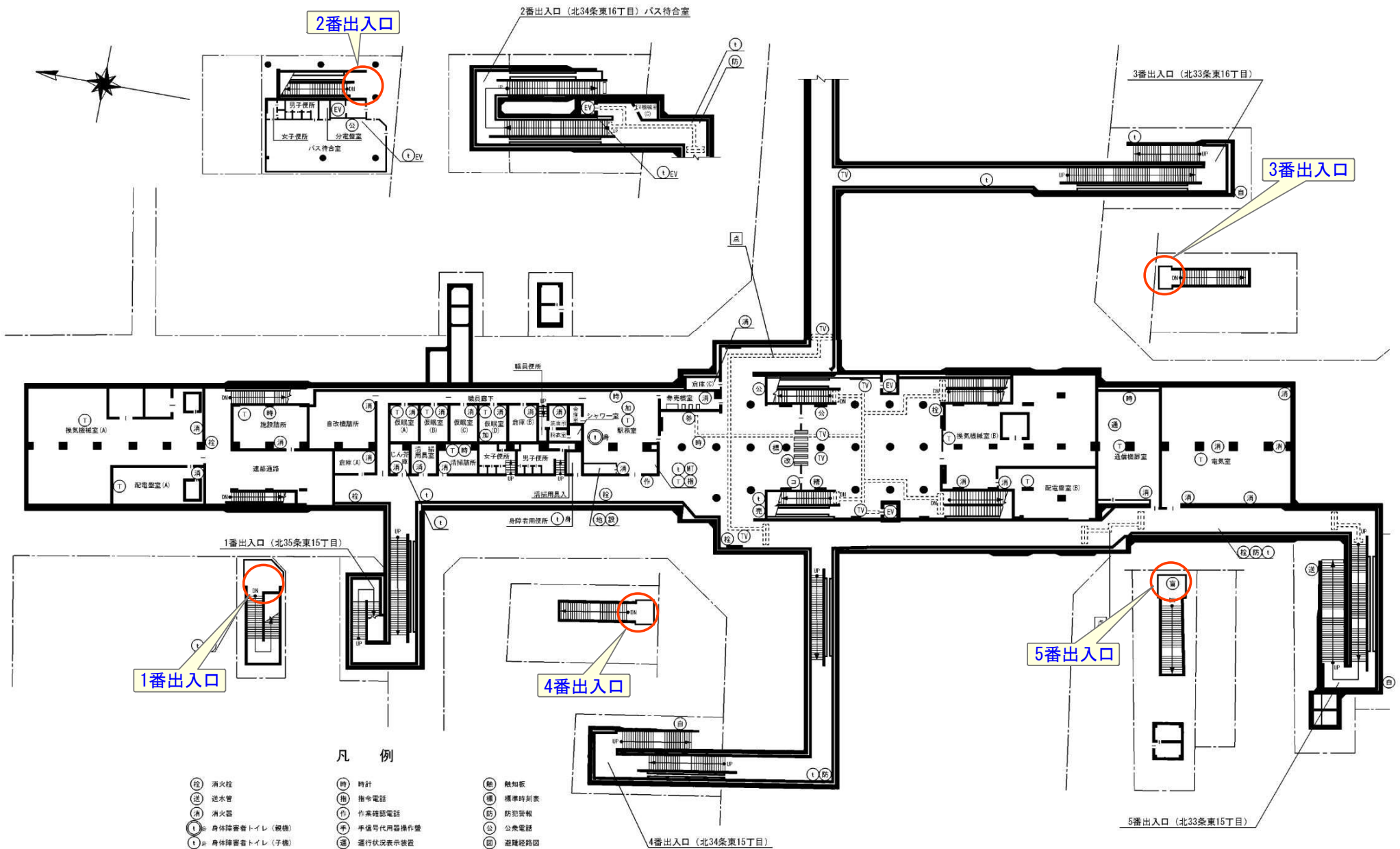

凡 例

- | | | |
|--|---|---|
| <ul style="list-style-type: none"> ⊗ 消火栓 ⊖ 排水管 ☂ 消火器 ♿ 身体障害者トイレ (親機) ♿ 身体障害者トイレ (子機) ☎ 設備保安電話 ⊕ 地震式防災灯 ⊕ エレベーター ☎ 業務電話 📺 テレビカメラ 📺 モニターテレビ 📺 インターホン (親機) 📺 インターホン (子機) ♿ 非常用インターホン (親機) ♿ 非常用インターホン (子機) | <ul style="list-style-type: none"> 🕒 時計 ☎ 指令電話 ☎ 作業確認電話 ☎ 手番号代用器操作盤 ☎ 運行状況表示装置 ☎ 通信保安電話 ☎ 指令式確認灯 ☎ 運動操作盤 ☎ 手番号代用器 ☎ 出発忘れ灯 ☎ 非常列車停止警報装置 (ホーム) ☎ 盲導鈴 (出口) ☎ ホーム種設置場所 ☎ ホーム種設置場所 ☎ ホーム種設置場所 ☎ 売店 | <ul style="list-style-type: none"> ☎ 熱知板 📺 標準時刻表 ☎ 防犯警報 ☎ 公共電話 📺 避難経路図 📺 ホーム種カメラ ☎ 合同表示器 ☎ 点字タイル ☎ 水塔場 ☎ 精算機 ☎ 事務室ホーム種監視盤 ☎ 券売機設置場所 ☎ 改札機設置場所 ☎ 自転車置場 (駐輪場) |
|--|---|---|

東豊線

新道東駅

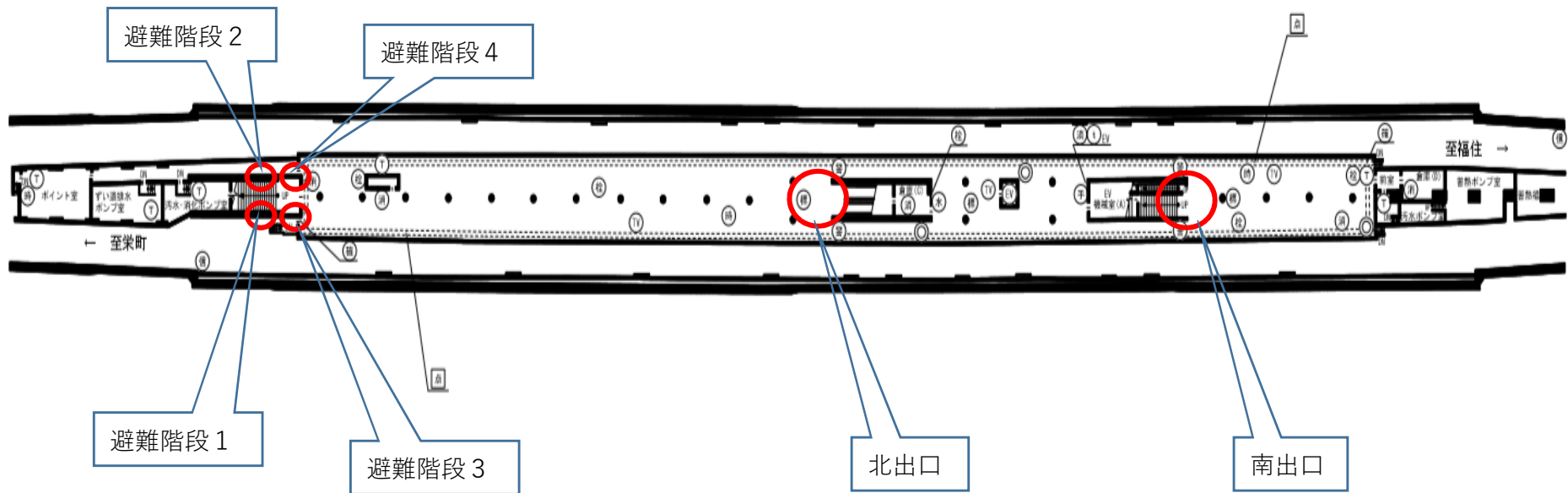

東豊線

元町駅

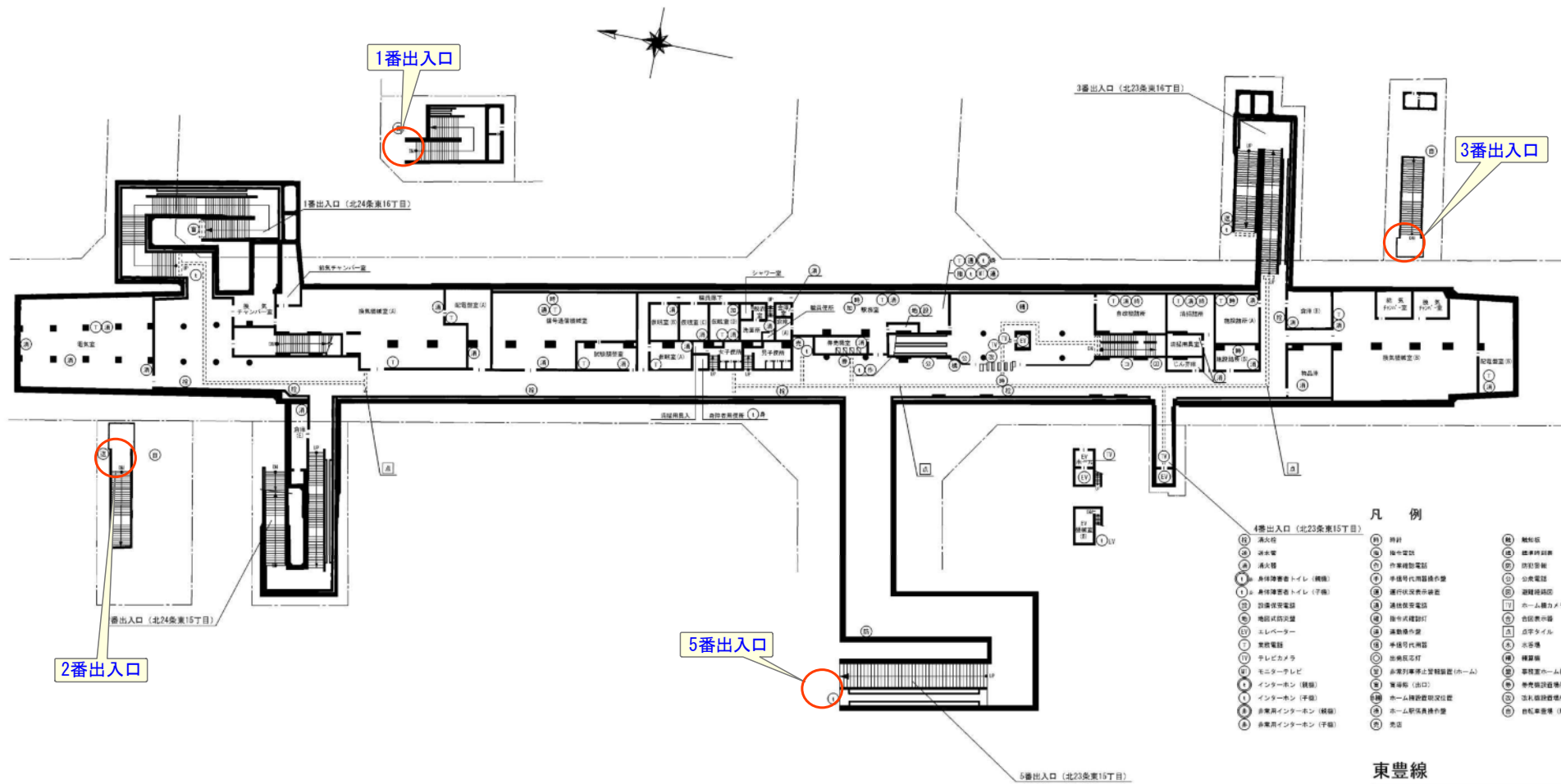

- 凡例**
- | | | |
|-----------------|------------------|----------------|
| ① 高圧電 | ⑩ 時計 | ⑲ 郵便局 |
| ② 湯水室 | ⑪ 換気室 | ⑳ 建築材料倉庫 |
| ③ 洗面室 | ⑫ 作業補助電話 | ㉑ 防犯カメラ |
| ④ 身体障害者トイレ (緑) | ⑬ 手続代行設備設置 | ㉒ 公衆電話 |
| ⑤ 身体障害者トイレ (青) | ⑭ 運行状況表示装置 | ㉓ 避難経路図 |
| ⑥ 防犯監視カメラ | ⑮ 遠隔操作電話 | ㉔ ホームカメラ |
| ⑦ 防犯式防犯機 | ⑯ 指示式標識 | ㉕ 倉庫倉庫 |
| ⑧ エレベーター | ⑰ 遠隔操作機 | ㉖ 立字サイン |
| ⑨ 業務電話 | ⑱ 手続代行機 | ㉗ 水害機 |
| ⑩ テレビカメラ | ㉘ 出発点灯 | ㉙ 情報機 |
| ⑪ モニターテレビ | ㉚ 非常停止警報装置 (ホーム) | ㉛ 事務室ホーム監視機 |
| ⑫ インターホン (緑) | ㉜ 乗降機 (出口) | ㉜ 乗降機設置場所 |
| ⑬ インターホン (青) | ㉝ ホーム検察機設置機 | ㉝ 立札設置場所 |
| ⑭ 非常用インターホン (緑) | ㉞ ホーム駅員待合室 | ㉞ 自転車置き場 (自転車) |
| ⑮ 非常用インターホン (青) | ㉟ 売店 | |

東豊線

元町駅

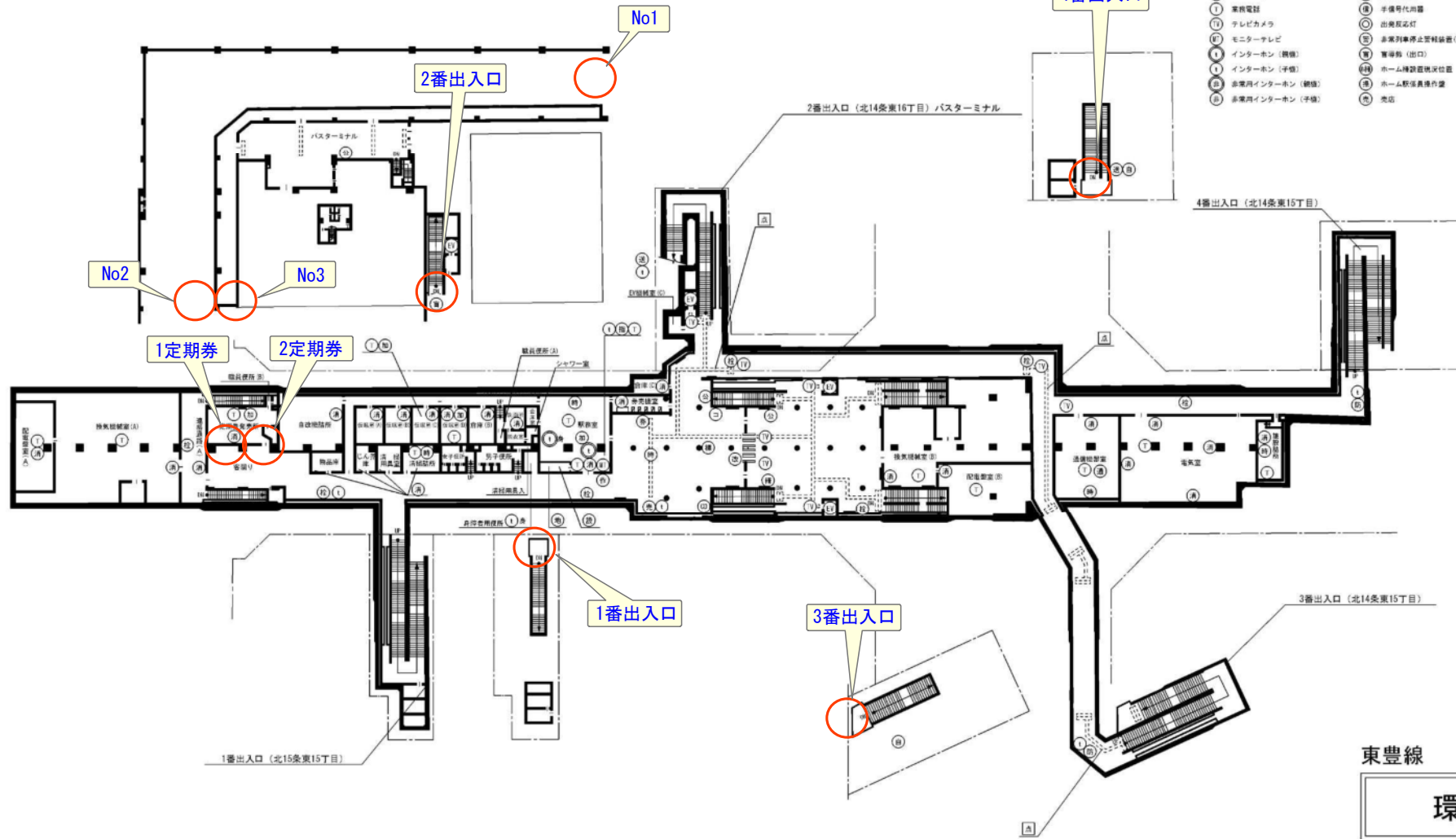

凡例

- | | | | | | |
|------|---------------|-----|-----------------|------|------------|
| (H) | 消火栓 | (S) | 時計 | (M) | 熱知機 |
| (B) | 汲水管 | (T) | 指令電話 | (K) | 録音機 |
| (A) | 消火器 | (C) | 作業移動電話 | (R) | 防犯カメラ |
| (I) | 身障者用トイレ (鏡像) | (F) | 手信号代用器操作盤 | (D) | 公衆電話 |
| (Ia) | 身障者用トイレ (字幅) | (S) | 運行状況表示装置 | (R) | 避難経路図 |
| (B) | 設備保守電話 | (T) | 通話保安電話 | (TV) | ホーム種カメラ |
| (E) | 地震試験装置 | (L) | 指式確認灯 | (A) | 自動表示器 |
| (L) | エレベーター | (A) | 通話操作盤 | (A) | 点字タイル |
| (T) | 業務電話 | (S) | 手信号代用器 | (S) | 水呑機 |
| (I) | テレビカメラ | (C) | 出発戻灯 | (M) | 録音機 |
| (F) | モニターテレビ | (S) | 非常列車停止警報装置(ホーム) | (S) | 事故室ホーム種監視器 |
| (I) | インターホン(鏡像) | (S) | 警報機(出口) | (R) | 乗務員設備所 |
| (I) | インターホン(字幅) | (M) | ホーム種監視器位置 | (R) | 取札録音機 |
| (I) | 非常用インターホン(鏡像) | (S) | ホーム駅係員操作盤 | (S) | 自転車置場(駐輪場) |
| (I) | 非常用インターホン(字幅) | (S) | 売店 | | |

東豊線

環状通東駅

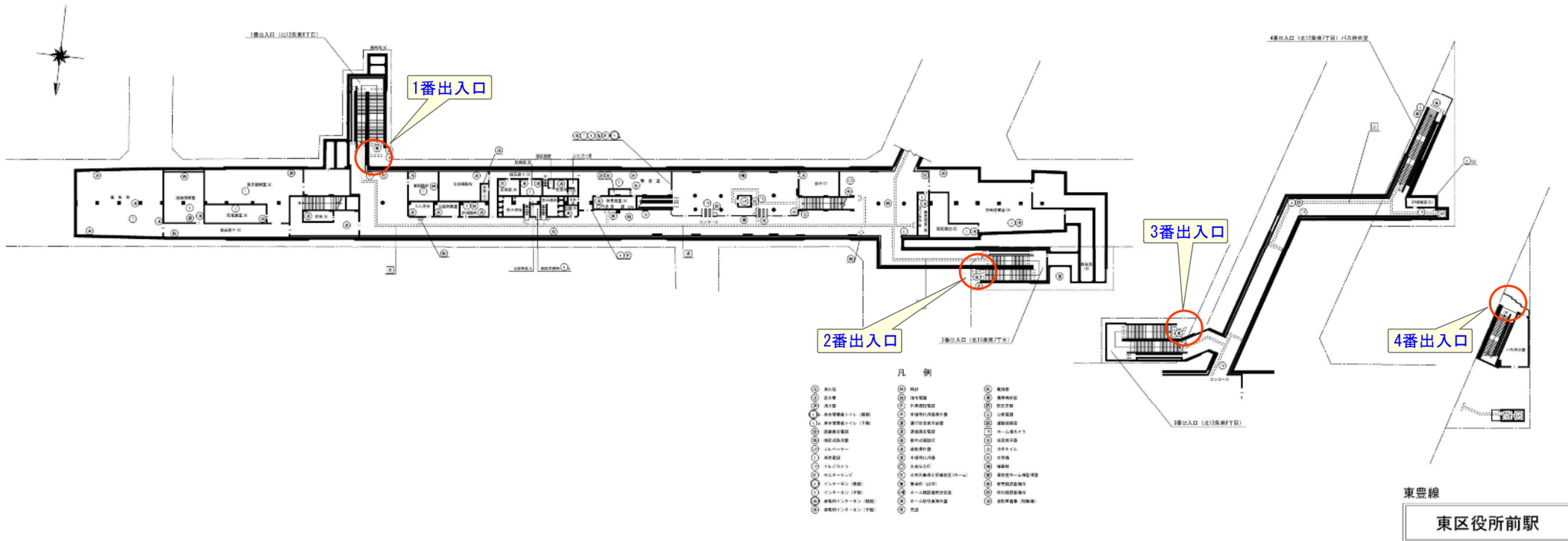

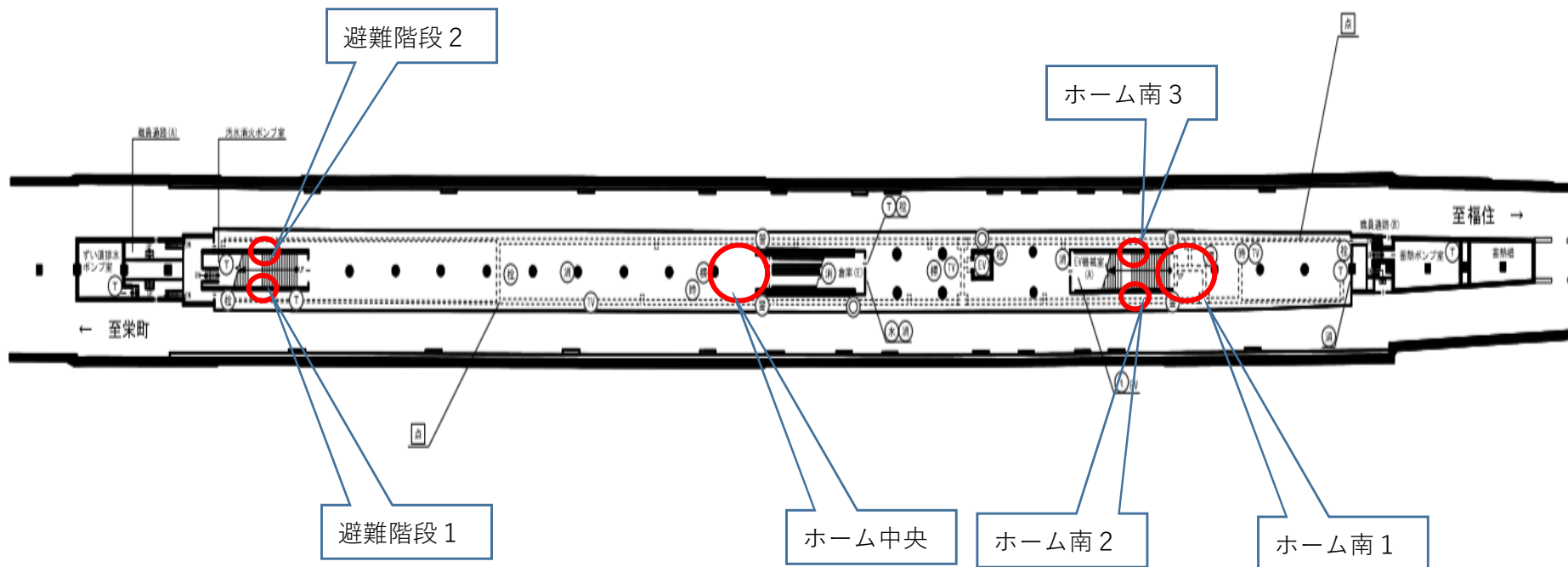

東豊線

東区役所前駅

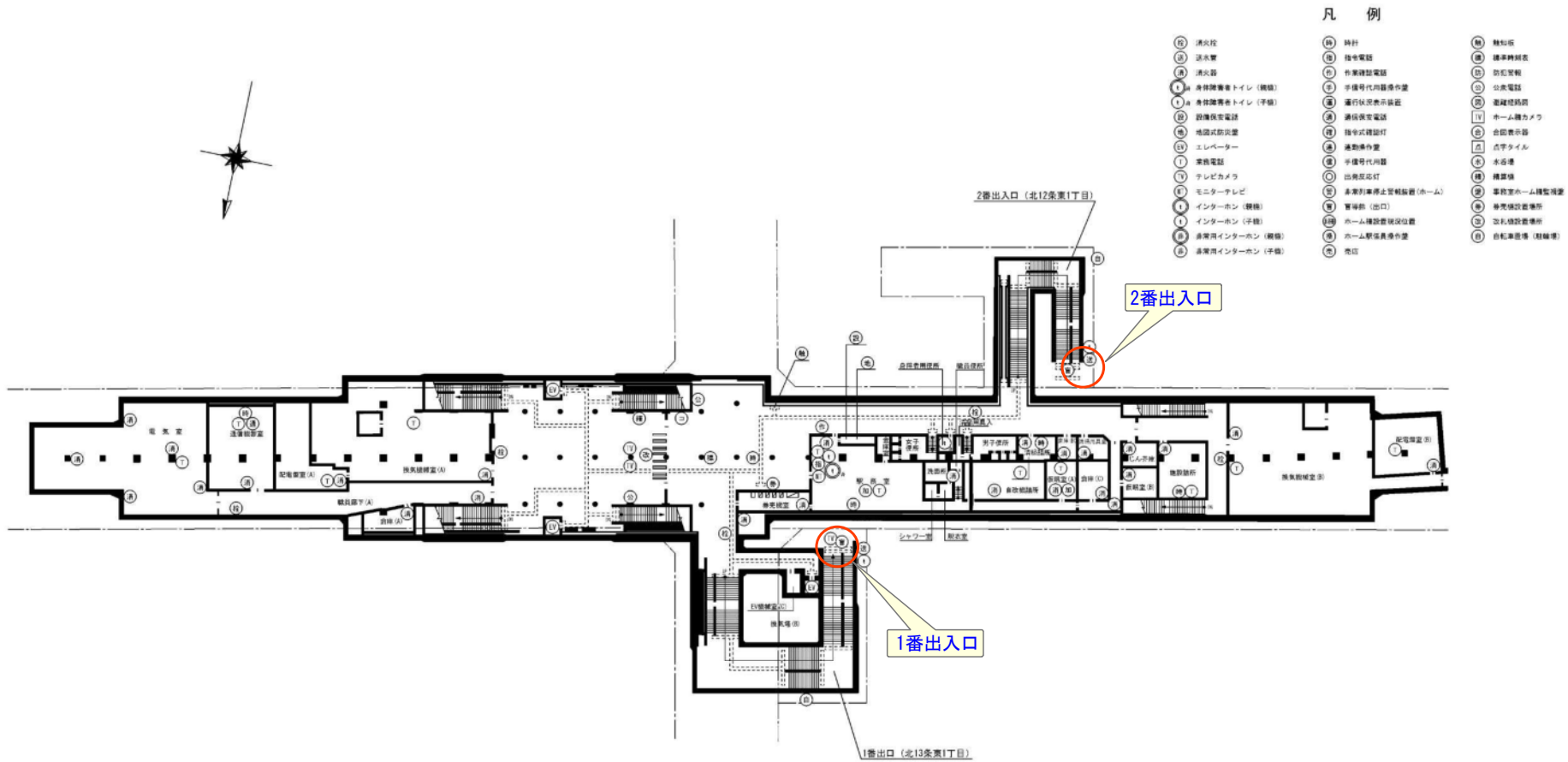

凡 例

- | | | |
|--|---|--|
| <ul style="list-style-type: none"> ㉔ 消火栓 ㉕ 消火器 ㉖ 消火器 ㉗ 非常障害者トイレ (特設) ㉘ 非常障害者トイレ (平標) ㉙ 設備保安電話 ㉚ 地震式防災置 ㉛ エレベーター ㉜ 業務電話 ㉝ テレビカメラ ㉞ モニターテレビ ㉟ インターホン (警備) ㊱ インターホン (子機) ㊲ 非常用インターホン (警備) ㊳ 非常用インターホン (子機) | <ul style="list-style-type: none"> ㊴ 時計 ㊵ 指号電話 ㊶ 作業連絡電話 ㊷ 手信号代用器作並 ㊸ 運行状況表示装置 ㊹ 通信保安電話 ㊺ 指令式確認灯 ㊻ 通動機作室 ㊼ 手信号代用器 ㊽ 出務点灯 ㊾ 非常列車停止警報装置 (ホーム) ㊿ 警備用 (出口) ㊿ ホーム確認警報位置 ㊿ ホーム駅係員待合室 ㊿ 売店 | <ul style="list-style-type: none"> ㊿ 騒音低減 ㊿ 標準時刻表 ㊿ 防犯監視 ㊿ 公衆電話 ㊿ 差込電機 ㊿ ホーム機カメラ ㊿ 台座機台器 ㊿ 点字タイル ㊿ 水浴場 ㊿ 構内橋 ㊿ 事務室ホーム構内橋 ㊿ 乗降機設置場所 ㊿ 忘れ物設置場所 ㊿ 自転車置場 (駐輪場) |
|--|---|--|

東豊線

北13条東駅

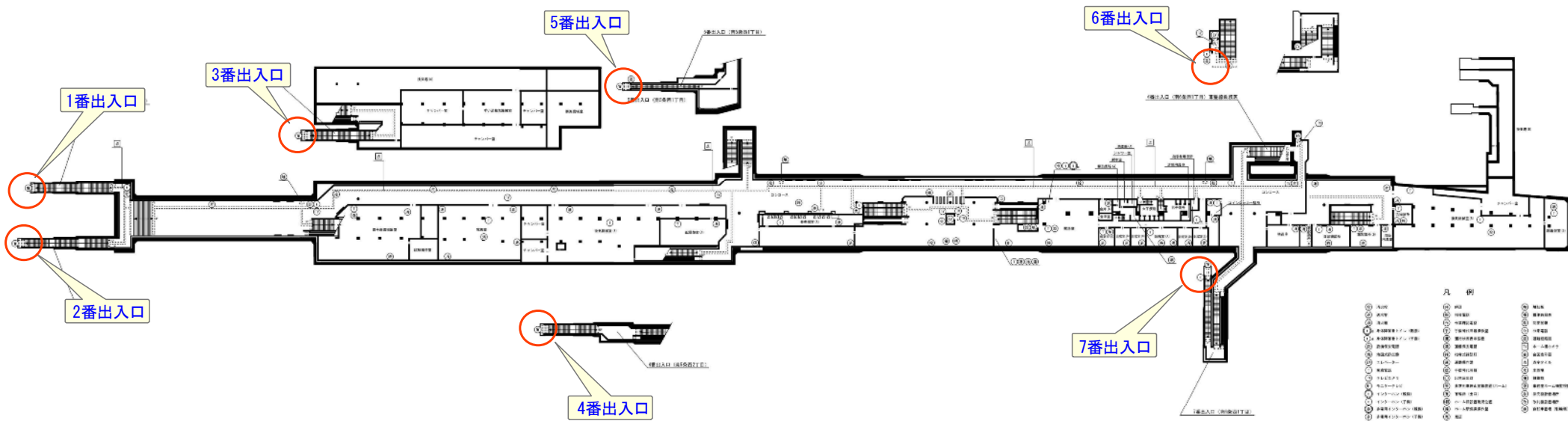

凡例

① 改札	② 待合室	③ 乗車券改札
④ 案内所	⑤ 待合室	⑥ 乗車券改札
⑦ 乗車券改札	⑧ 待合室	⑨ 乗車券改札
⑩ 乗車券改札	⑪ 待合室	⑫ 乗車券改札
⑬ 乗車券改札	⑭ 待合室	⑮ 乗車券改札
⑯ 乗車券改札	⑰ 待合室	⑱ 乗車券改札
⑲ 乗車券改札	⑳ 待合室	㉑ 乗車券改札
㉒ 乗車券改札	㉓ 待合室	㉔ 乗車券改札
㉕ 乗車券改札	㉖ 待合室	㉗ 乗車券改札
㉘ 乗車券改札	㉙ 待合室	㉚ 乗車券改札
㉛ 乗車券改札	㉜ 待合室	㉝ 乗車券改札
㉞ 乗車券改札	㉟ 待合室	㊱ 乗車券改札
㊲ 乗車券改札	㊳ 待合室	㊴ 乗車券改札
㊵ 乗車券改札	㊶ 待合室	㊷ 乗車券改札
㊸ 乗車券改札	㊹ 待合室	㊺ 乗車券改札
㊻ 乗車券改札	㊼ 待合室	㊽ 乗車券改札
㊾ 乗車券改札	㊿ 待合室	㋀ 乗車券改札

東豊線
豊水すすきの駅

凡 例

- | | | |
|---------------|-----------------|------------|
| 消火栓 | 時計 | 触知板 |
| 送水管 | 指令電話 | 標準時刻表 |
| 消火器 | 作業確認電話 | 防犯監視 |
| 身体障害者トイレ(親機) | 手信号代用器操作盤 | 公共電話 |
| 身体障害者トイレ(子機) | 運行状況表示装置 | 避難経路図 |
| 設備保安電話 | 通信保安電話 | ホーム種カメラ |
| 地図式防災鑑 | 指令式確認灯 | 合図表示器 |
| エレベーター | 通勤操作盤 | 点字タイル |
| 業務電話 | 手信号代用器 | 水香槽 |
| テレビカメラ | 出発反応灯 | 積算機 |
| モニターテレビ | 非常列車停止警報装置(ホーム) | 事務室ホーム種監視盤 |
| インターホン(親機) | 盲導鈴(出口) | 券売機設置場所 |
| インターホン(子機) | ホーム種設置状況位置 | 改札機設置場所 |
| 非常用インターホン(親機) | ホーム駅係員操作盤 | 自転車寄場(駐輪場) |
| 非常用インターホン(子機) | 売店 | |

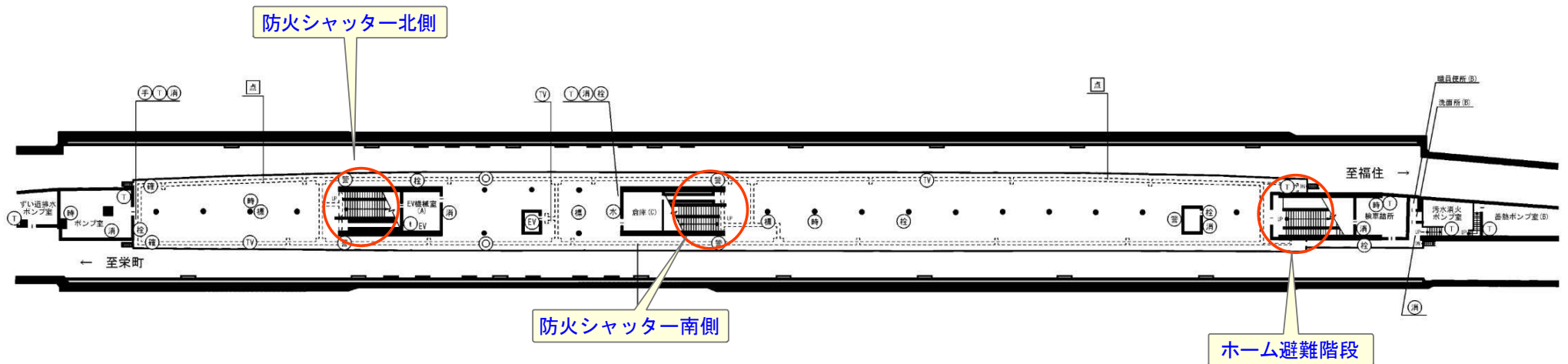

東豊線 (ホーム防火シャッター)

豊水すすきの駅

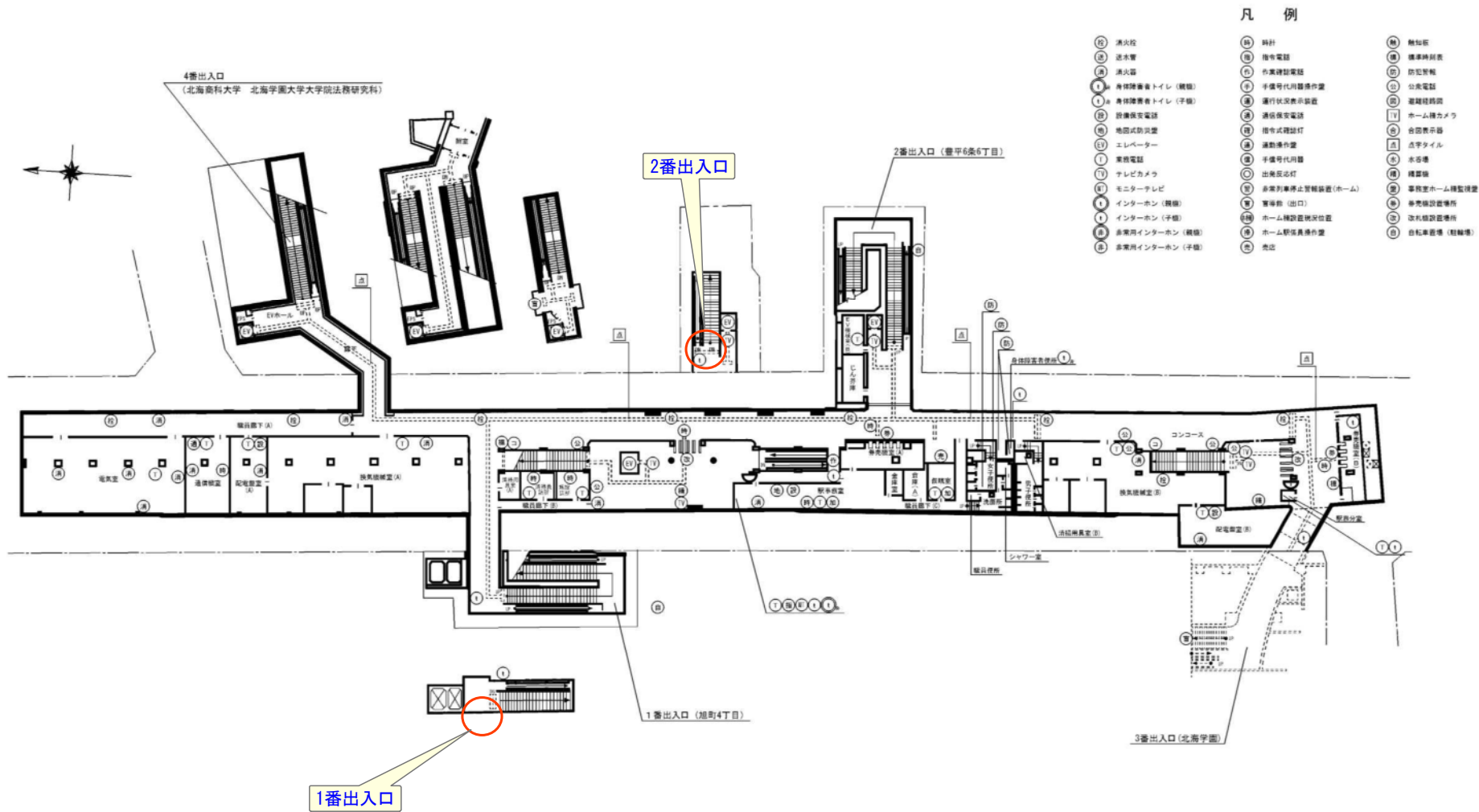

凡 例

- | | | |
|------------------|--------------------|---------------|
| ① 消火栓 | ② 時計 | ③ 無知板 |
| ② 消火器 | ④ 指示電話 | ④ 標準時刻表 |
| ③ 消火器 | ⑤ 非常警報電話 | ⑤ 防犯監視 |
| ④ 身体障害者トイレ (親指) | ⑥ 手信号代用設備作業 | ⑥ 分電盤 |
| ⑤ 身体障害者トイレ (子線) | ⑦ 運行状況表示装置 | ⑦ 避難経路図 |
| ⑥ 設備保安電話 | ⑧ 通信保安電話 | ⑧ ホーム種カメラ |
| ⑦ 地図式防犯壁 | ⑨ 指示式警報灯 | ⑨ 巡回表示器 |
| ⑧ エレベーター | ⑩ 誘導機作業 | ⑩ 点字タイル |
| ⑨ 業務電話 | ⑪ 手信号代用器 | ⑪ 水受槽 |
| ⑩ テレビカメラ | ⑫ 出発反応灯 | ⑫ 構内機 |
| ⑪ モニターテレビ | ⑬ 非常列車停止警報装置 (ホーム) | ⑬ 駅民ホーム種監視機 |
| ⑫ インターホン (親指) | ⑭ 警報機 (出口) | ⑭ 非常種設置場所 |
| ⑬ インターホン (子線) | ⑮ ホーム種設置状況位置 | ⑮ 改札種設置場所 |
| ⑭ 非常用インターホン (親指) | ⑯ ホーム駅係員操作盤 | ⑯ 自転車置場 (駐輪場) |
| ⑮ 非常用インターホン (子線) | ⑰ 売店 | ⑰ 売店 |

東豊線

学園前駅

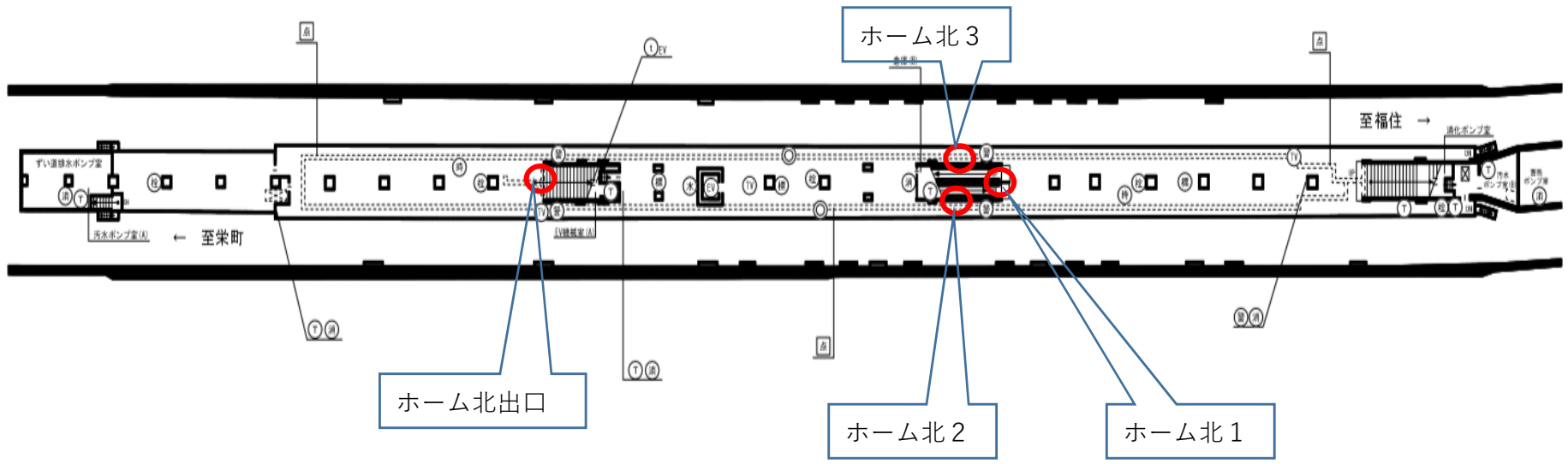

東豊線

学園前駅

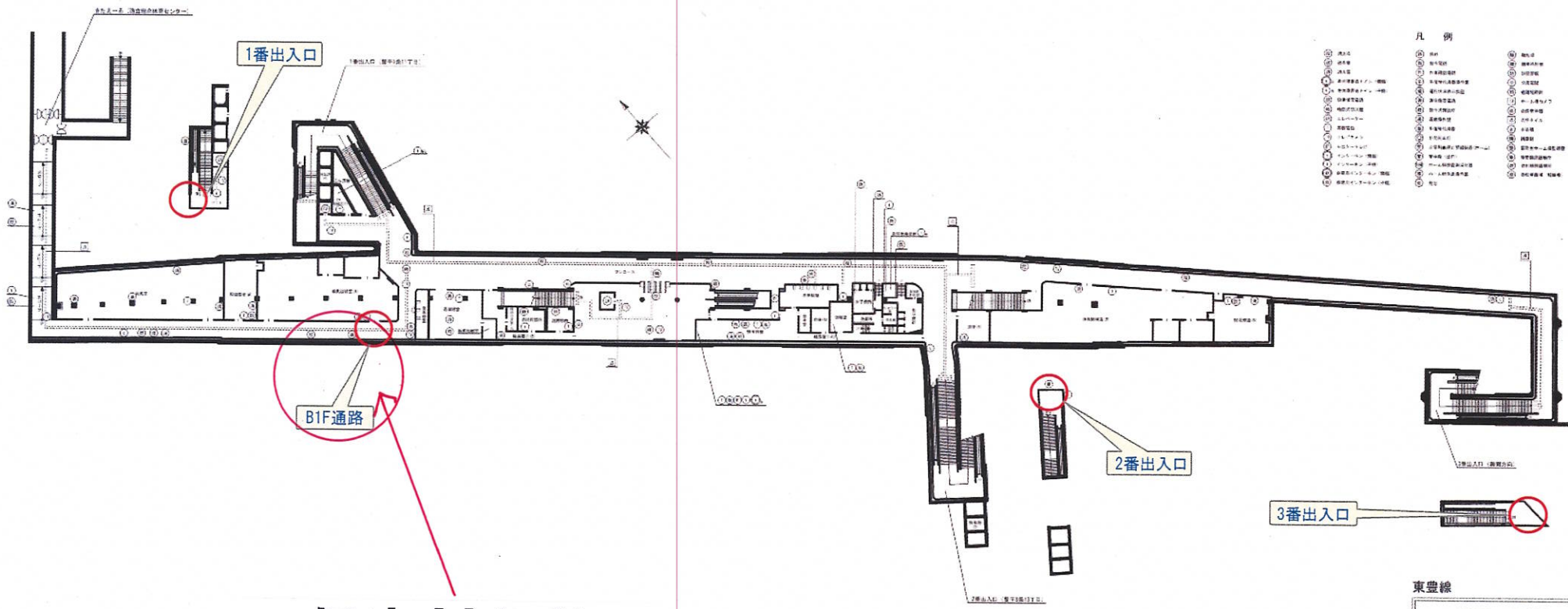

保守対象外

東豊線
豊平公園駅

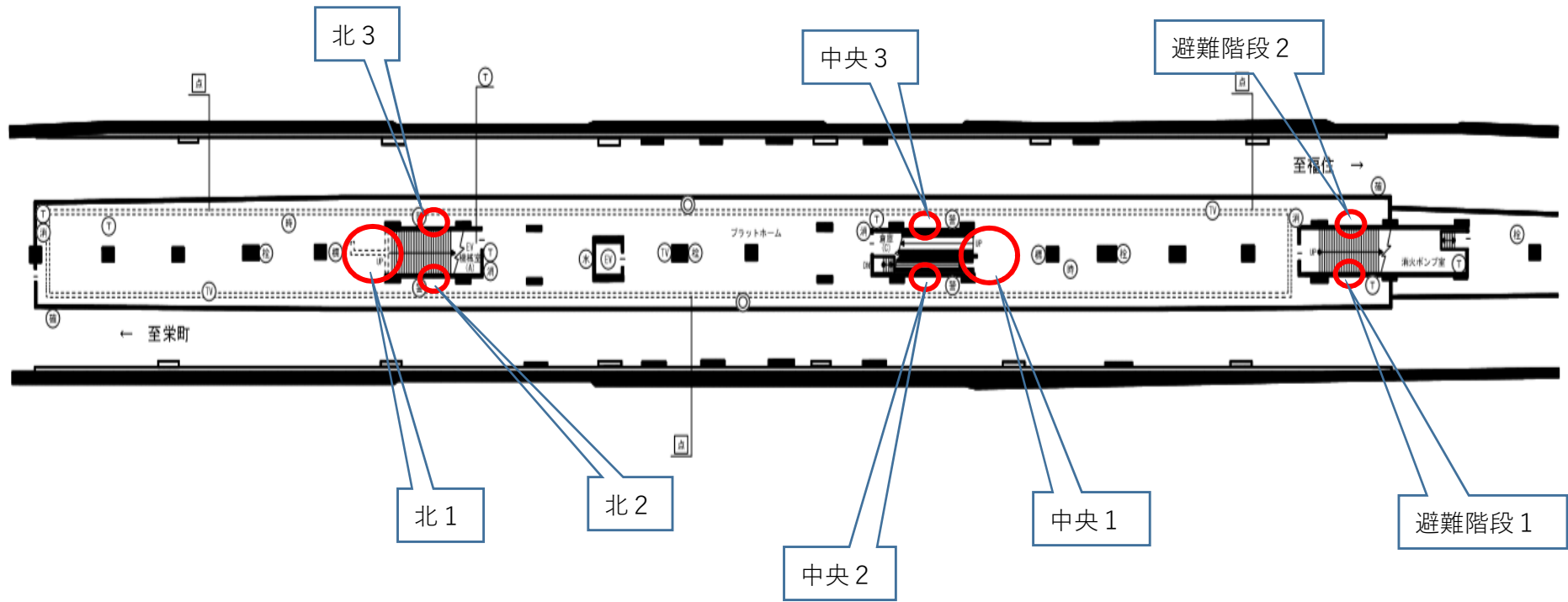

東豊線

豊平公園駅

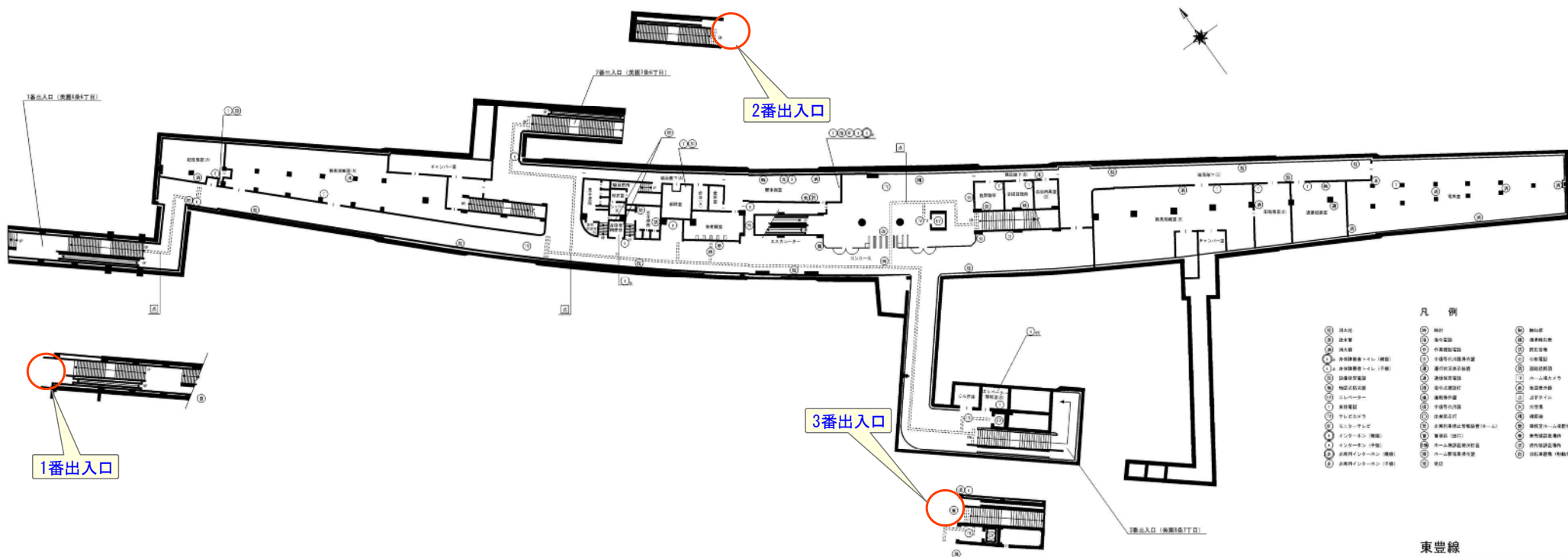

凡例

- | | | |
|-------|--------|-------|
| ① 出入口 | ⑩ 待合室 | ⑱ 乗降場 |
| ② 改札機 | ⑪ 乗車券機 | ⑲ 乗降場 |
| ③ 乗降場 | ⑫ 乗車券機 | ⑳ 乗降場 |
| ④ 乗降場 | ⑬ 乗車券機 | ㉑ 乗降場 |
| ⑤ 乗降場 | ⑭ 乗車券機 | ㉒ 乗降場 |
| ⑥ 乗降場 | ⑮ 乗車券機 | ㉓ 乗降場 |
| ⑦ 乗降場 | ⑯ 乗車券機 | ㉔ 乗降場 |
| ⑧ 乗降場 | ⑰ 乗車券機 | ㉕ 乗降場 |
| ⑨ 乗降場 | ⑱ 乗車券機 | ㉖ 乗降場 |
| ⑲ 乗降場 | ⑳ 乗車券機 | ㉗ 乗降場 |
| ㉑ 乗降場 | ㉒ 乗車券機 | ㉘ 乗降場 |
| ㉒ 乗降場 | ㉓ 乗車券機 | ㉙ 乗降場 |
| ㉓ 乗降場 | ㉔ 乗車券機 | ㉚ 乗降場 |
| ㉔ 乗降場 | ㉕ 乗車券機 | ㉛ 乗降場 |
| ㉕ 乗降場 | ㉖ 乗車券機 | ㉜ 乗降場 |
| ㉖ 乗降場 | ㉗ 乗車券機 | ㉝ 乗降場 |
| ㉗ 乗降場 | ㉘ 乗車券機 | ㉞ 乗降場 |
| ㉘ 乗降場 | ㉙ 乗車券機 | ㉟ 乗降場 |
| ㉙ 乗降場 | ㉚ 乗車券機 | ㊱ 乗降場 |
| ㉚ 乗降場 | ㉛ 乗車券機 | ㊲ 乗降場 |
| ㉛ 乗降場 | ㉜ 乗車券機 | ㊳ 乗降場 |
| ㉜ 乗降場 | ㉝ 乗車券機 | ㊴ 乗降場 |
| ㉝ 乗降場 | ㉞ 乗車券機 | ㊵ 乗降場 |
| ㉞ 乗降場 | ㉟ 乗車券機 | ㊶ 乗降場 |
| ㉟ 乗降場 | ㊱ 乗車券機 | ㊷ 乗降場 |
| ㊱ 乗降場 | ㊲ 乗車券機 | ㊸ 乗降場 |
| ㊲ 乗降場 | ㊳ 乗車券機 | ㊹ 乗降場 |
| ㊳ 乗降場 | ㊴ 乗車券機 | ㊺ 乗降場 |
| ㊴ 乗降場 | ㊵ 乗車券機 | ㊻ 乗降場 |
| ㊵ 乗降場 | ㊶ 乗車券機 | ㊼ 乗降場 |
| ㊶ 乗降場 | ㊷ 乗車券機 | ㊽ 乗降場 |
| ㊷ 乗降場 | ㊸ 乗車券機 | ㊾ 乗降場 |
| ㊸ 乗降場 | ㊹ 乗車券機 | ㊿ 乗降場 |
| ㊹ 乗降場 | ㊺ 乗車券機 | ㊿ 乗降場 |
| ㊺ 乗降場 | ㊻ 乗車券機 | ㊿ 乗降場 |
| ㊻ 乗降場 | ㊼ 乗車券機 | ㊿ 乗降場 |
| ㊼ 乗降場 | ㊽ 乗車券機 | ㊿ 乗降場 |
| ㊽ 乗降場 | ㊾ 乗車券機 | ㊿ 乗降場 |
| ㊾ 乗降場 | ㊿ 乗車券機 | ㊿ 乗降場 |

東豊線

美園駅

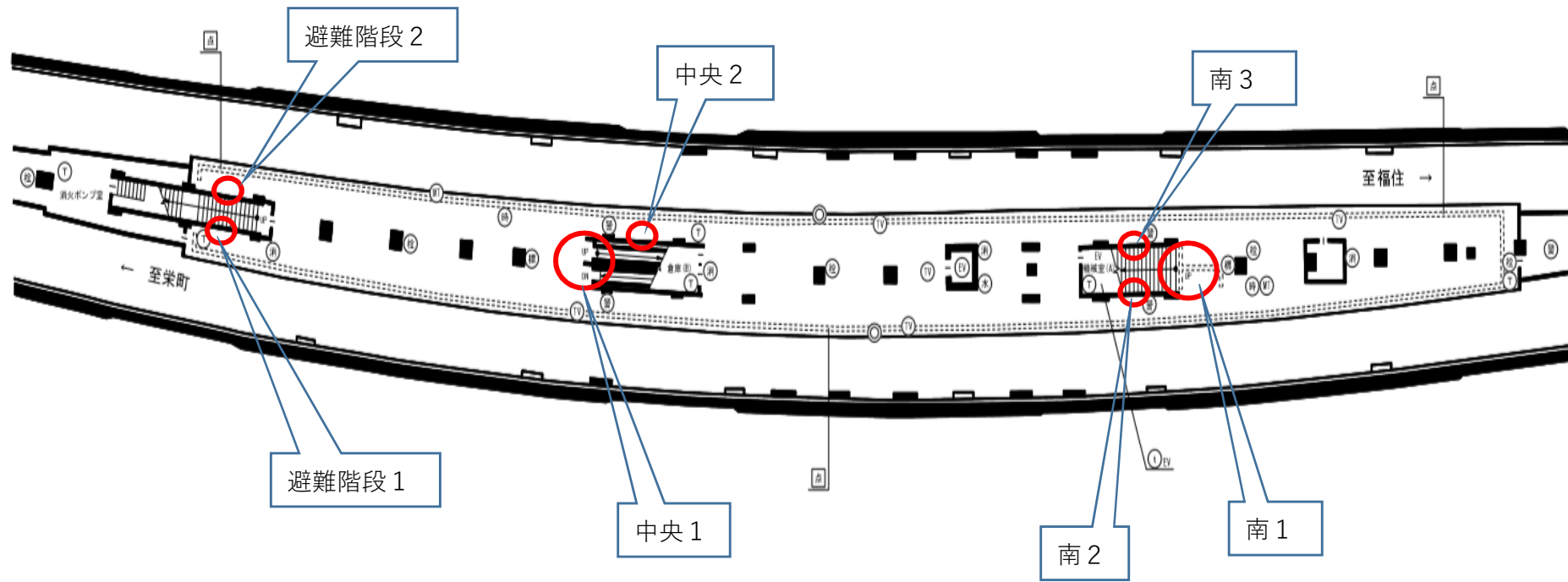

東豊線

美園駅

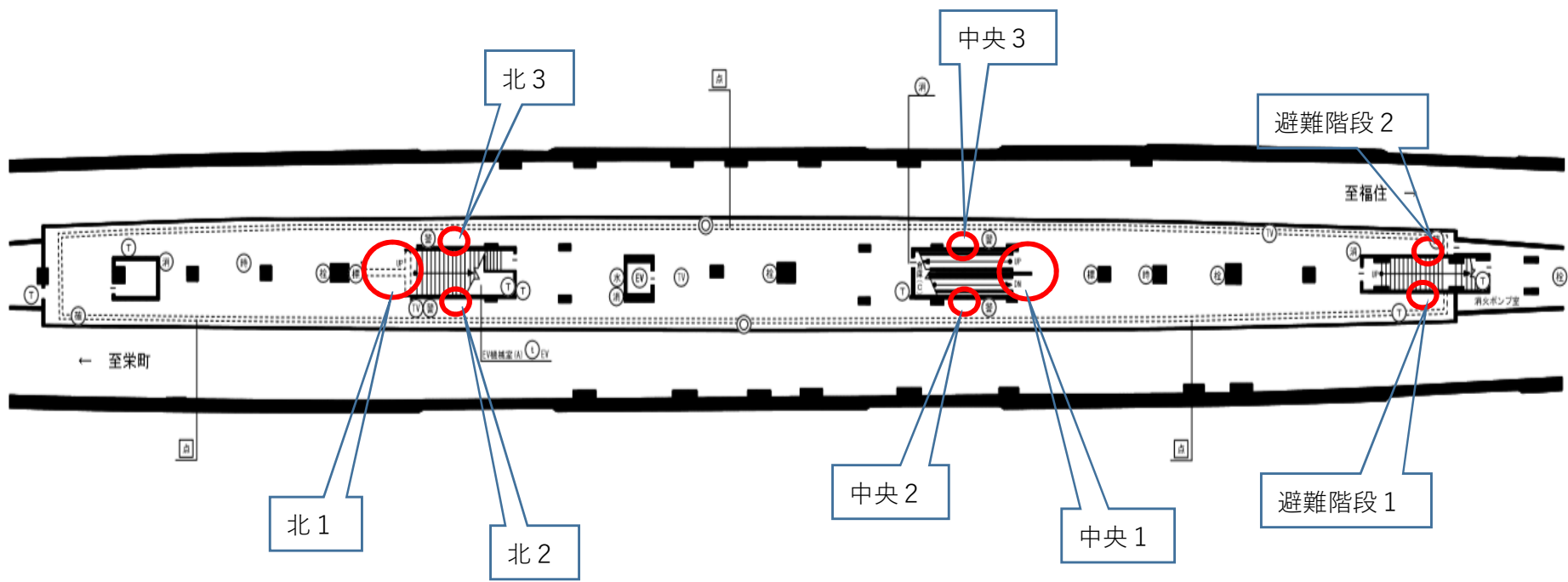

東豊線

月寒中央駅

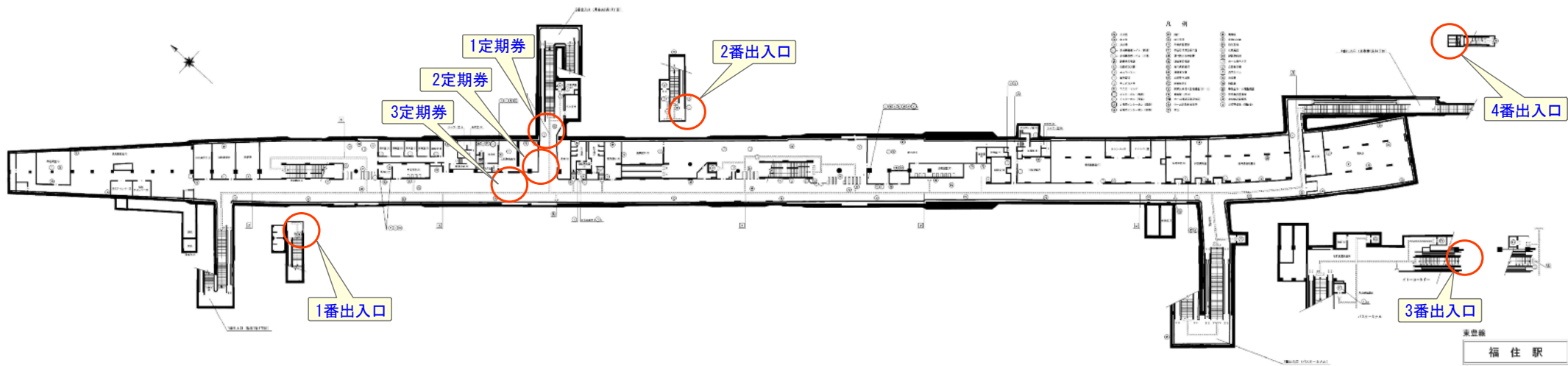

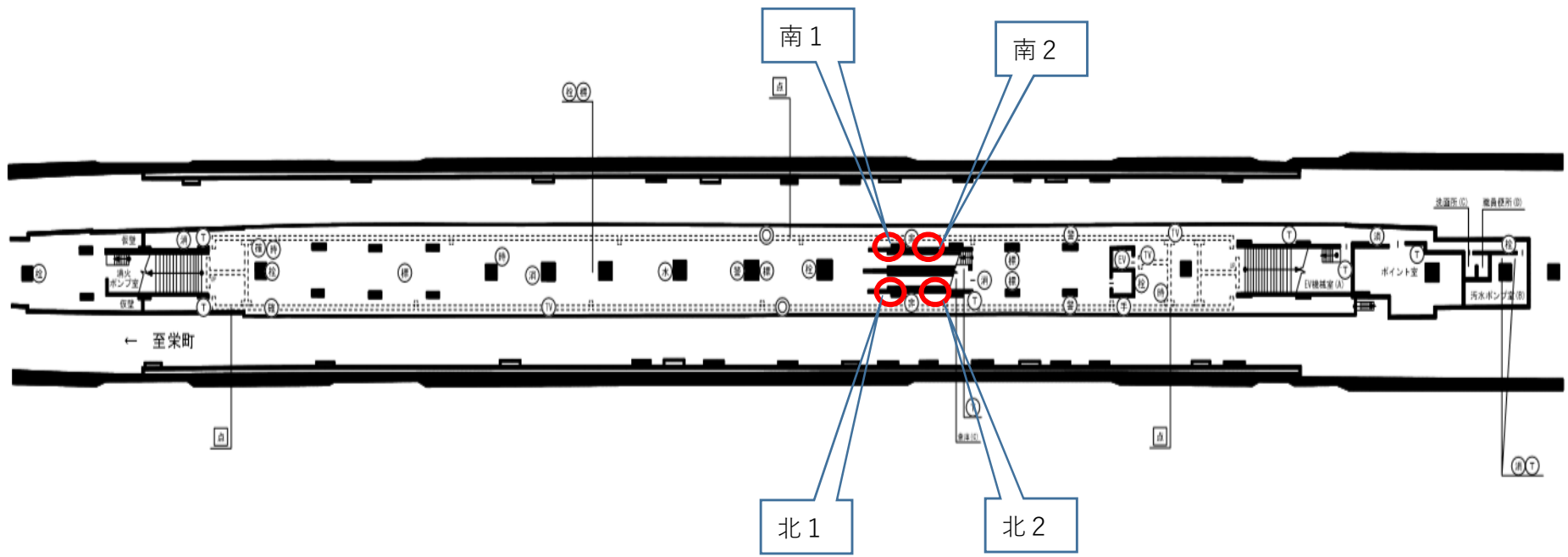

東豊線

福住駅