

可燃性蒸気排出設備のフードの型式例

危政令第9条第1項第11号に規定する「排出設備」のフードの型式については、次による。

1 囲い式フード

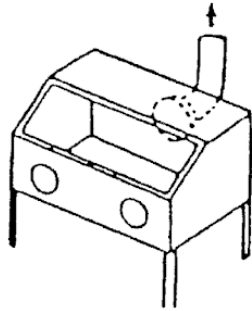

グローブボックス型

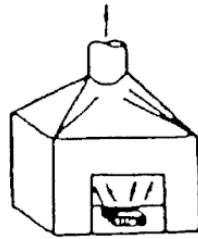

ドラフトチャンバー型

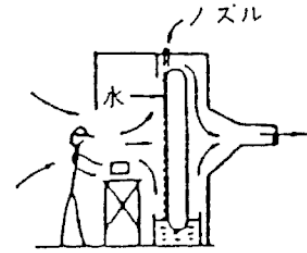

建築ブース型

2 外付け式フード

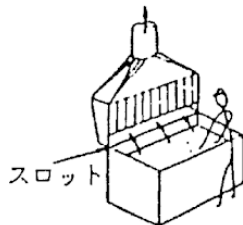

スロット型

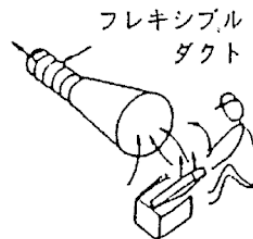

丸型



グリッド型

3 レシーバー式フード

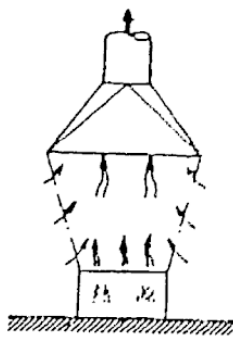

キャノピー型

4 その他

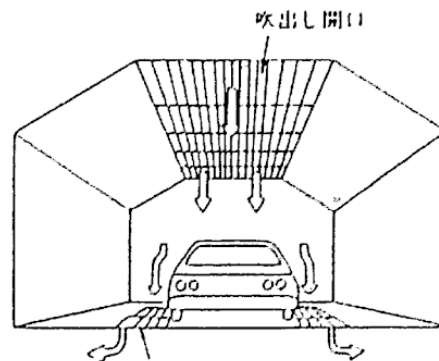

吸込み開口  
プッシュプル型