

主 機 種				
形 式	電動回転ハンマー式			
電 力	0.75Kw X 4P			
回 転 数	5.2 r.p.m.			
機 種 No.	No. 1・No. 2	No. 3・No. 4	No. 5・No. 6	No. 7・No. 8
プロダクト管	3次通熱管	2次通熱管	1次通熱管	原発管
ハンマー数量	8	16	20	44
ハンマーピッチ	120mm/240mm	240mm	220mm	110mm
台数	8台/1号 X 3号 (本図はキャバーから見て右側を示す)			

複写厳禁

環境局 環境事業部

件名
白石清掃工場1・2号焼却設備定期整備業務
図面名
ハンマリング装置組立図

課長係長審査設計製図図番
58

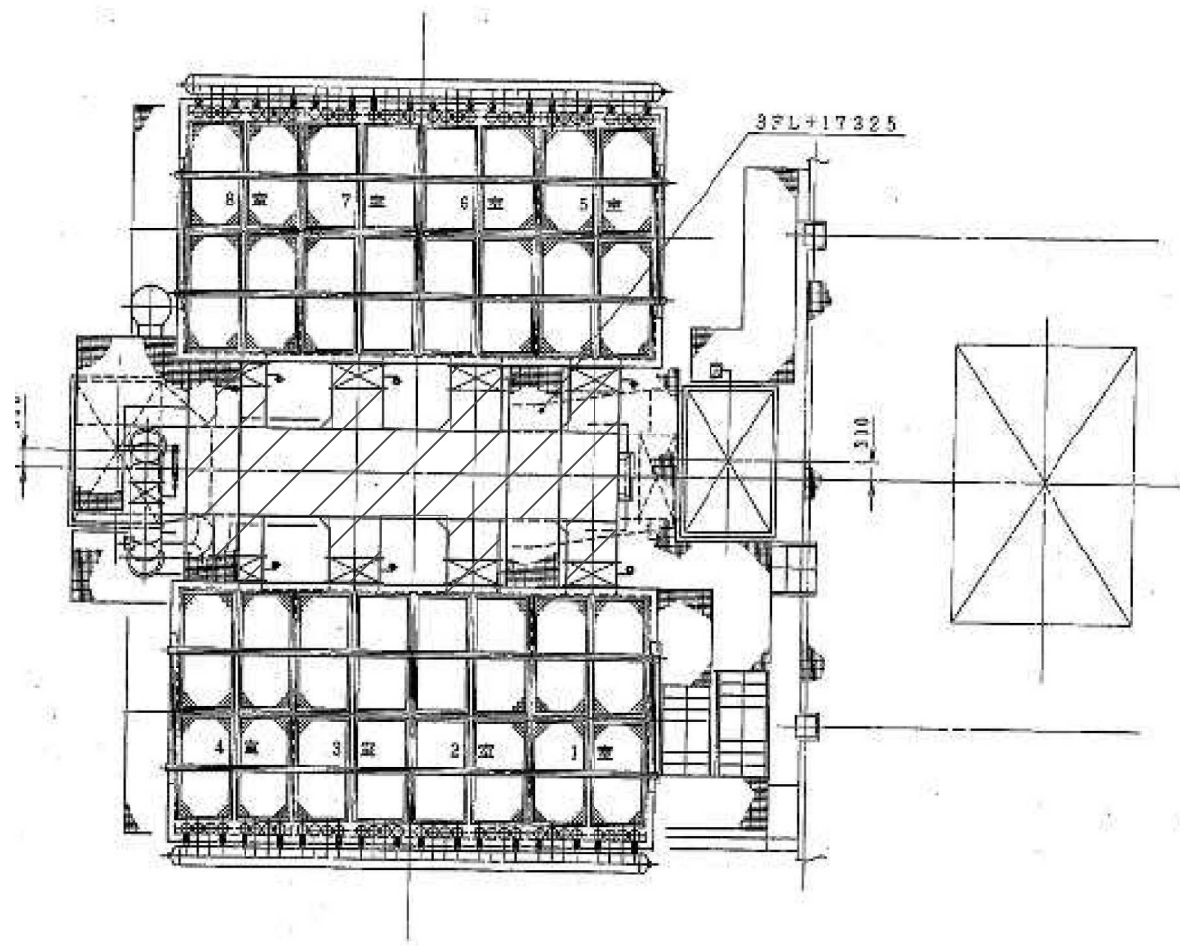

 清掃範囲 (1・2号)

複写厳禁

環境局環境事業部

件名 白石清掃工場1・2号焼却設備定期整備業務
 図面名 ろ過式集じん機入口ダクト

課長	係長	審査	設計	製図	図番
					60

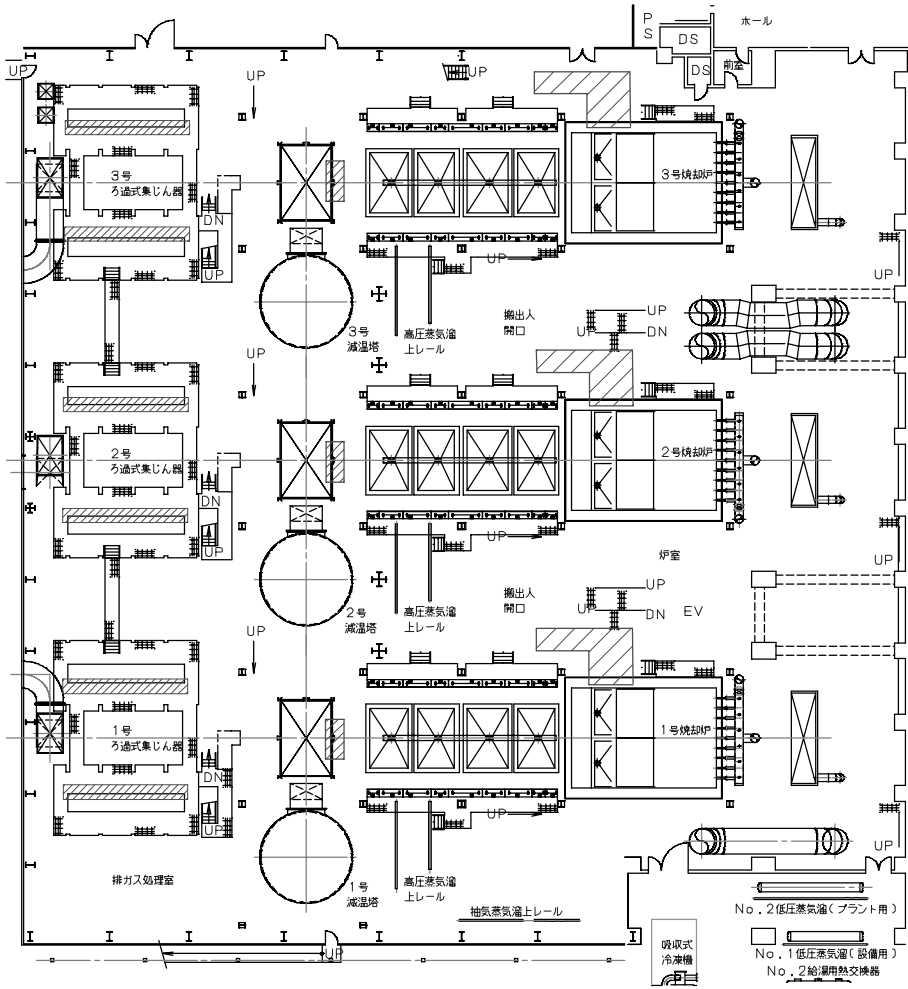

4F

パス下M/H
ろ過式集じん器下M/H
エコノマイザ下段M/H

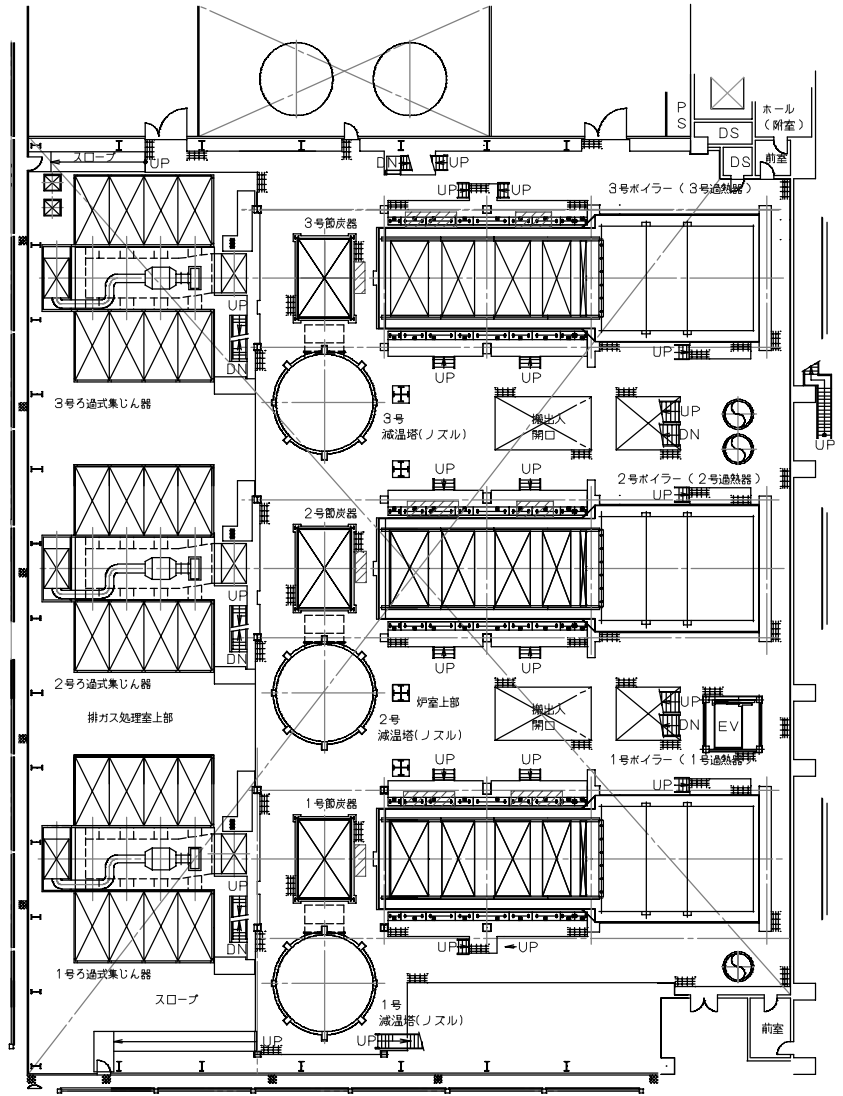

5F
エコノマイザ中段M/H
過熱器下M/H
3次過熱器下M/H

養生範囲

複写厳禁

環境局環境事業部

件名
白石清掃工場1・2号焼却設備定期整備業務
図面名
4階・5階DXN養生参考図

課長	係長	審査	設計	製図	図番
					63

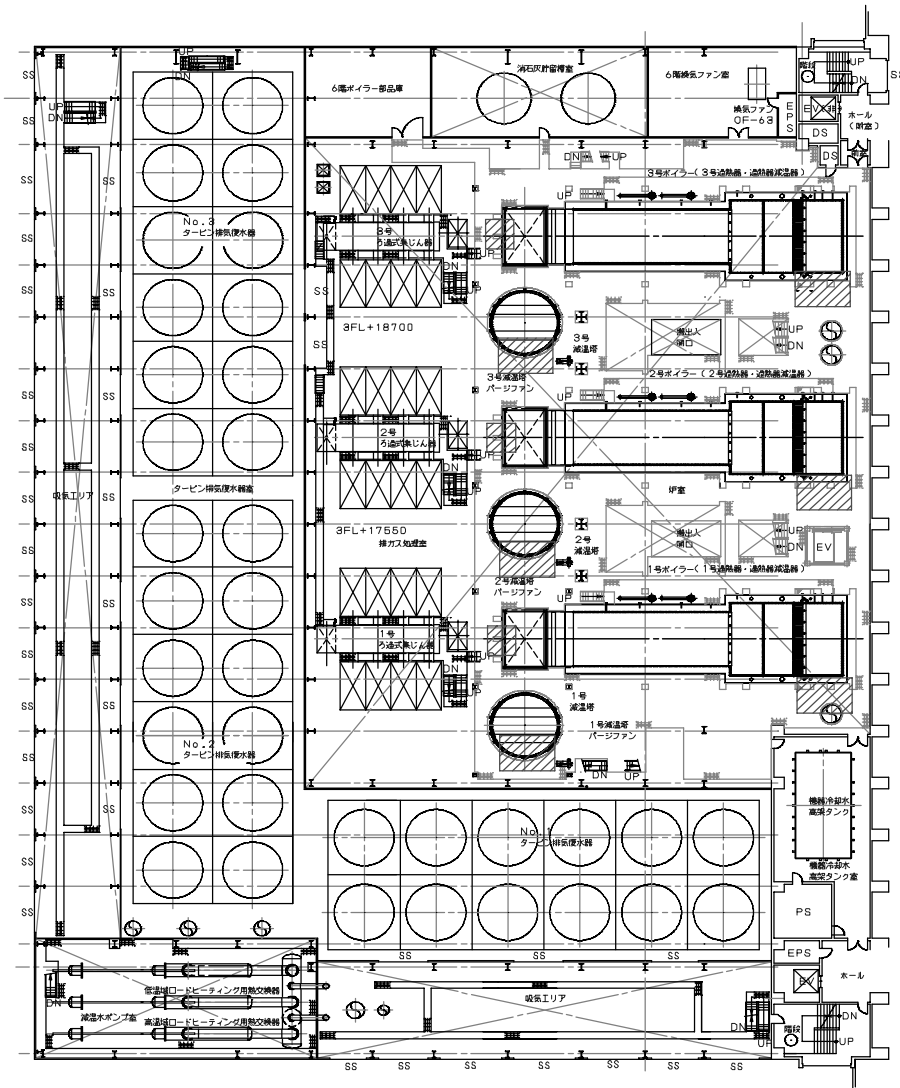

第2燃烧室M/H

減温塔M/H

エコマイザ上段M/H

養生範囲

複写厳禁

環境局環境事業部

件名
白石清掃工場1・2号焼却設備定期整備業務
図面名
6階DXN養生参考図

課長	係長	審査	設計	製図	図番
					64

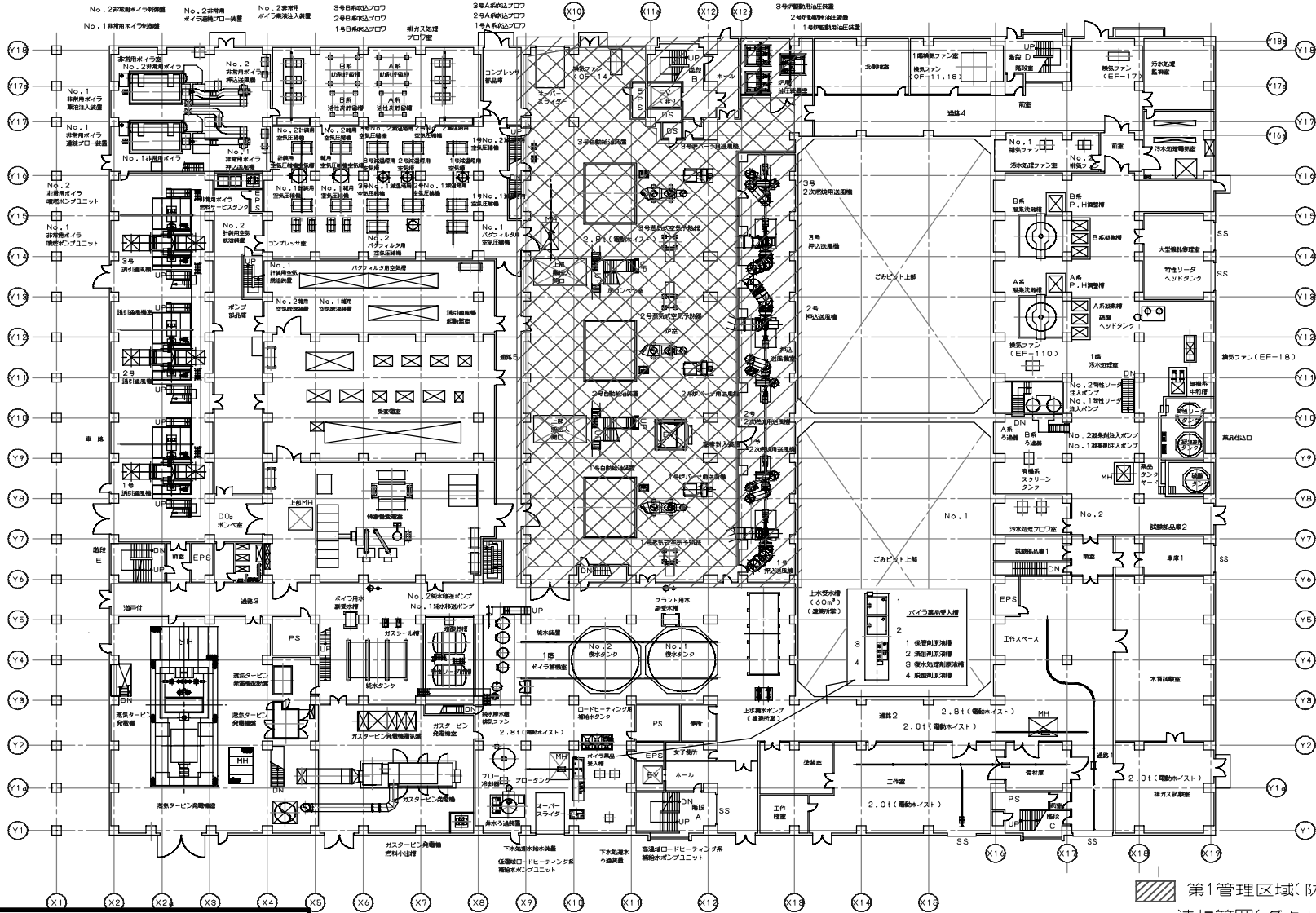

- 第1管理区域(防塵マスク着用)
- 清掃範囲(ダクト・配管・機器上部廻りを対象)
- 第1管理区域(防塵マスク着用)

複写厳禁

環境局環境事業部

件名	白石清掃工場1・2号焼却設備定期整備業務	課長	係長	審査	設計	製図	図番
図面名	1階平面図(管理区域・清掃範囲)						
							65

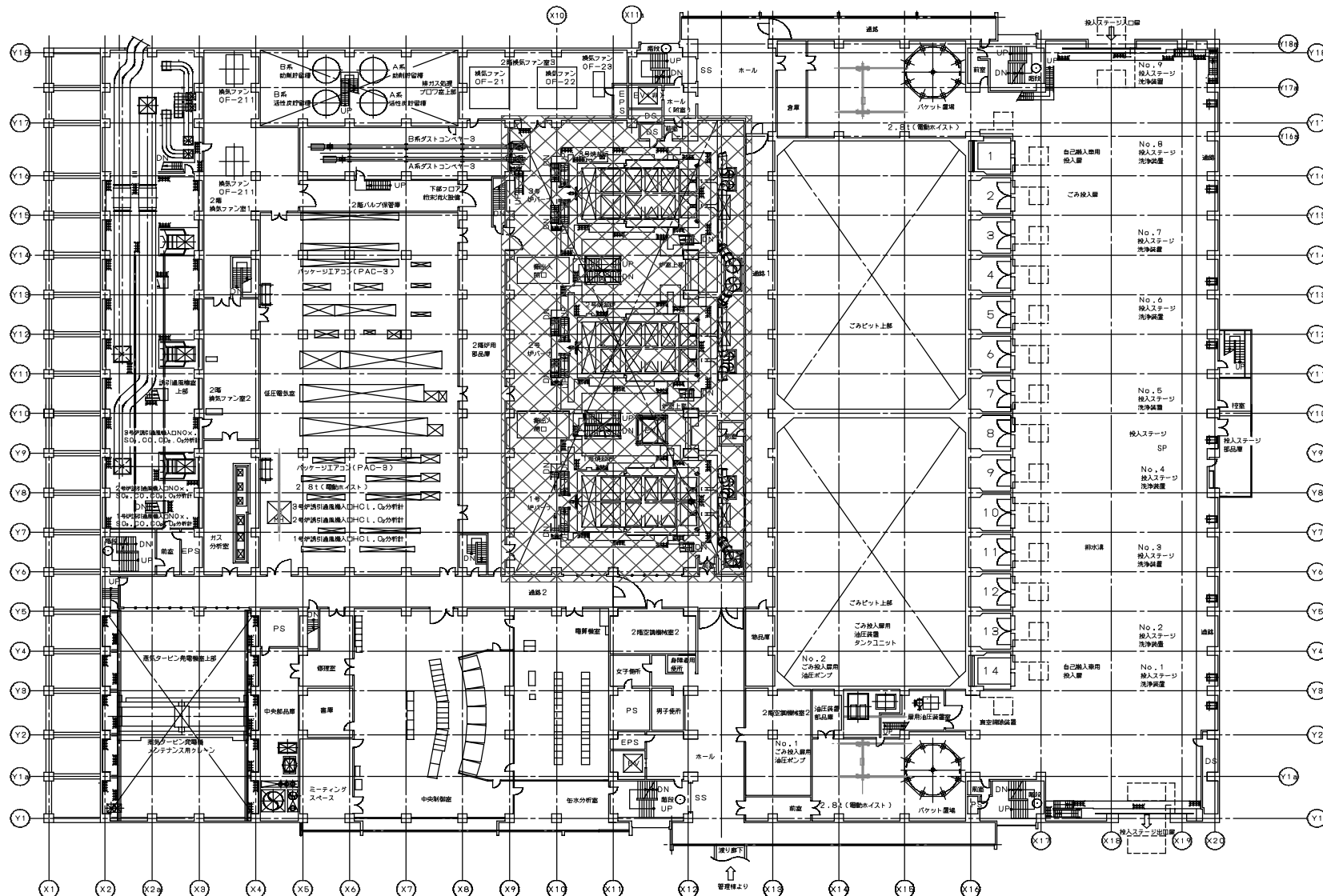

複写厳禁

清掃範囲(ダクト・配管・機器上部廻りを対象)
 第1管理区域(防塵マスク着用)

環境局環境事業部

件名
 白石清掃工場1・2号焼却設備定期整備業務
 図面名
 2階平面図(管理区域・清掃範囲)

課長	係長	審査	設計	製図	図番
					66

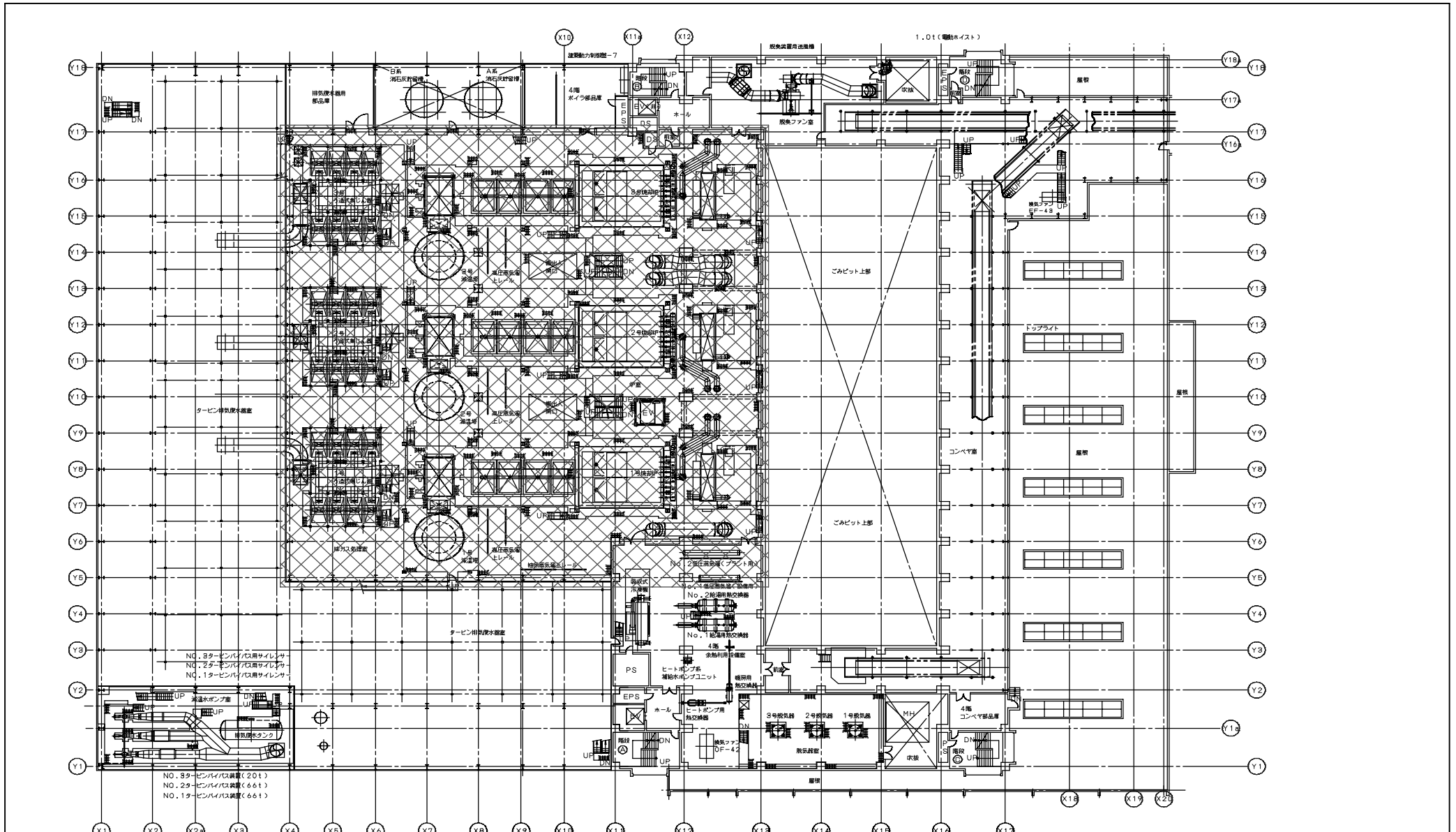

複写厳禁

清掃範囲(ダクト・配管・機器上部廻りを対象)
 第1管理区域(防塵マスク着用)

環境局環境事業部

件名 白石清掃工場1・2号焼却設備定期整備業務
 図面名 4階平面図(管理区域・清掃範囲)

課長	係長	審査	設計	製図	図番
					68

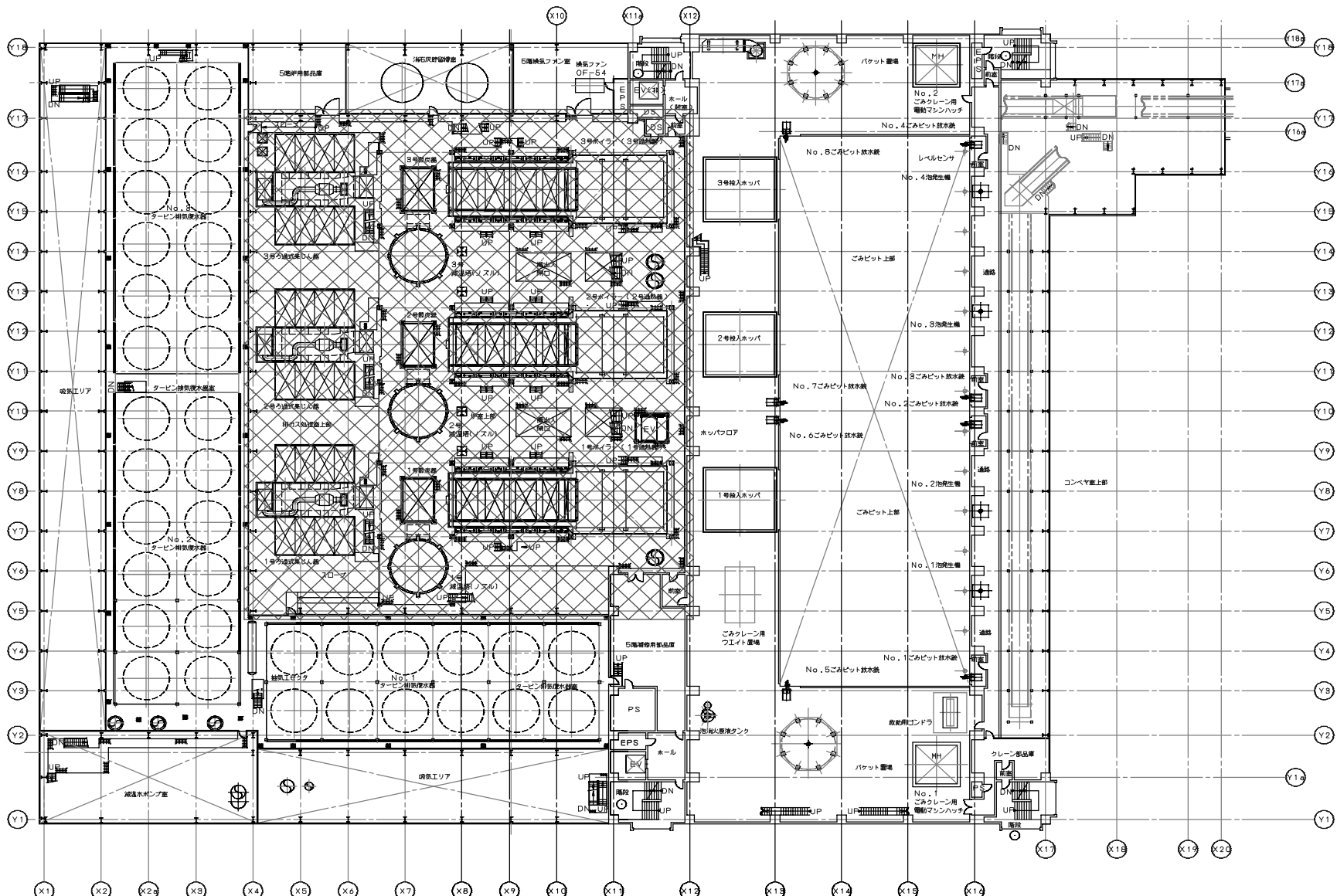

複写厳禁

清掃範囲(ダクト・配管・機器上部廻りを対象)
第1管理区域(防塵マスク着用)

環境局環境事業部

件名	白石清掃工場1・2号焼却設備定期整備業務	課長	係長	審査	設計	製図	図番	
図面名	5階平面図(管理区域・清掃範囲)							69

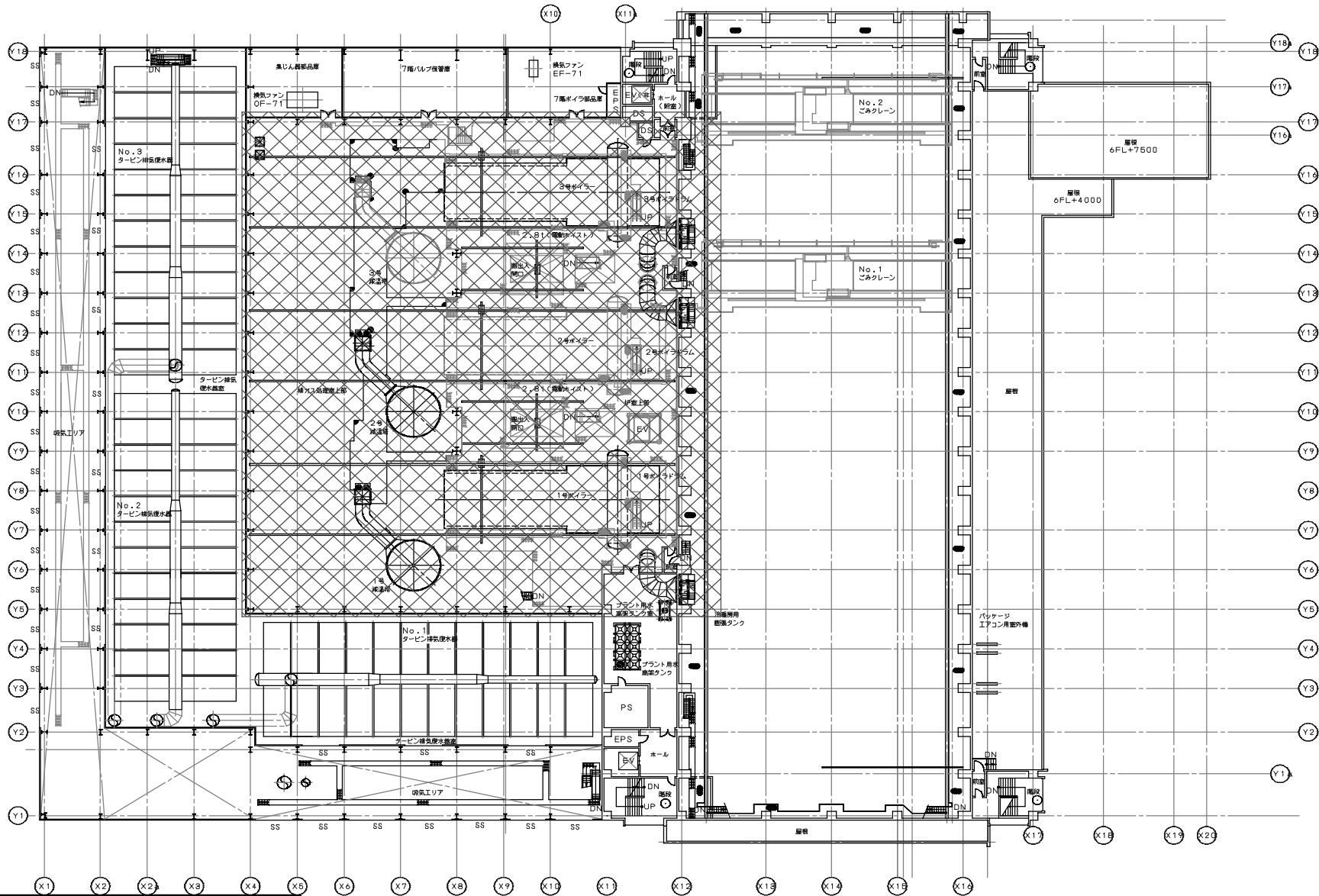

複写厳禁

清掃範囲(ダクト・配管・機器上部廻りを対象)
第1管理区域(防塵マスク着用)

環境局環境事業部

件名
白石清掃工場1・2号焼却設備定期整備業務
図面名
7階平面図(管理区域・清掃範囲)

課長	係長	審査	設計	製図	図番
					71

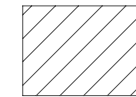
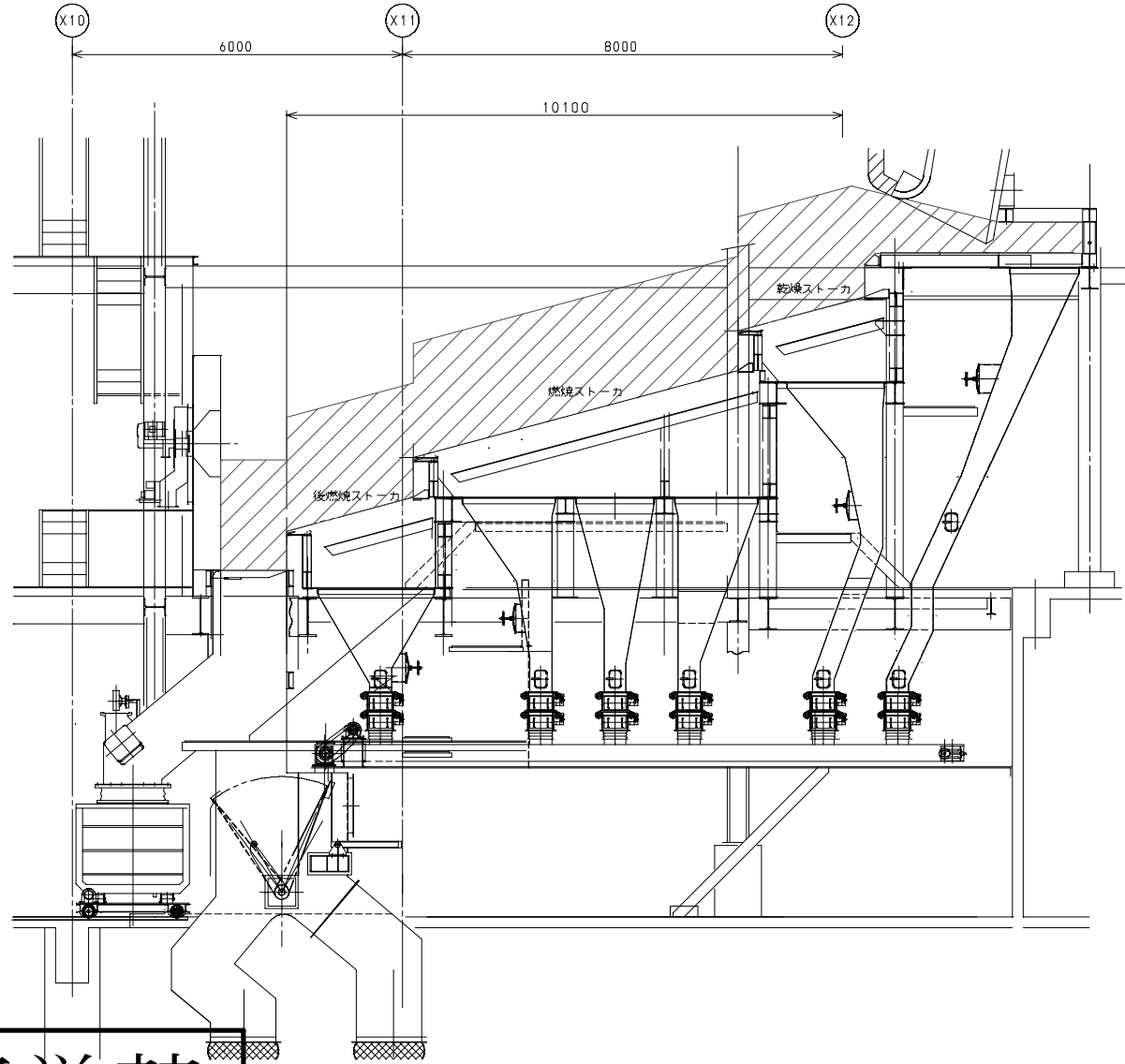

施工範囲

複写厳禁

環境局環境事業部

件名
白石清掃工場1・2号焼却設備定期整備業務
図面名
炉内清掃範囲図(1号)

課長	係長	審査	設計	製図	図番
					72

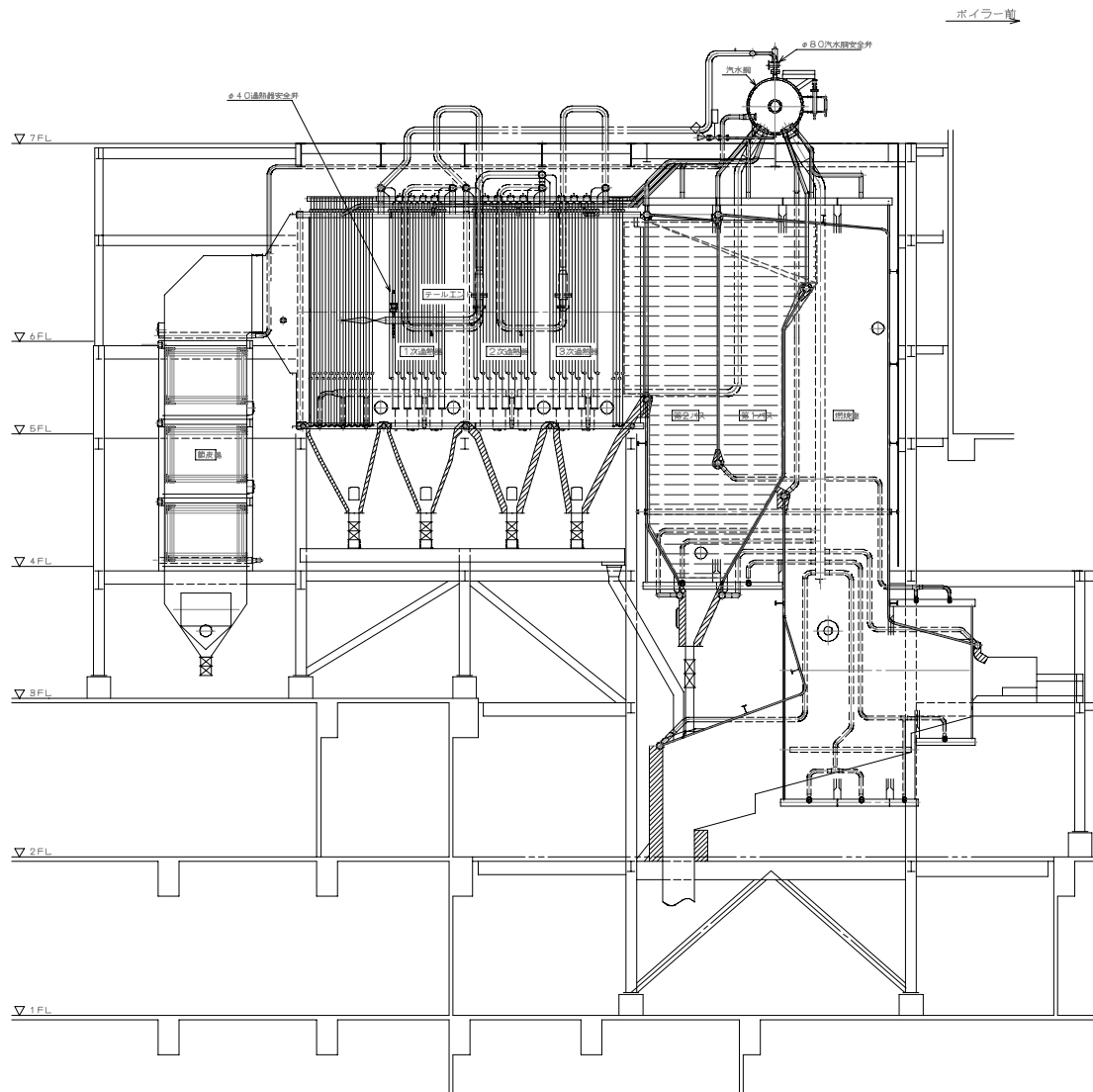



 炉内足場設置および清掃範囲

複写厳禁

環境局環境事業部

件名
 白石清掃工場1・2号焼却設備定期整備業務
 図面名
 パス水管清掃範囲(1号)

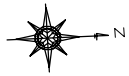
課長係長審査設計製図図番



←→ 入場・退場可能経路

▨ 駐車場使用可能範囲

⊗ 車両通行止め(本業務関係車両)

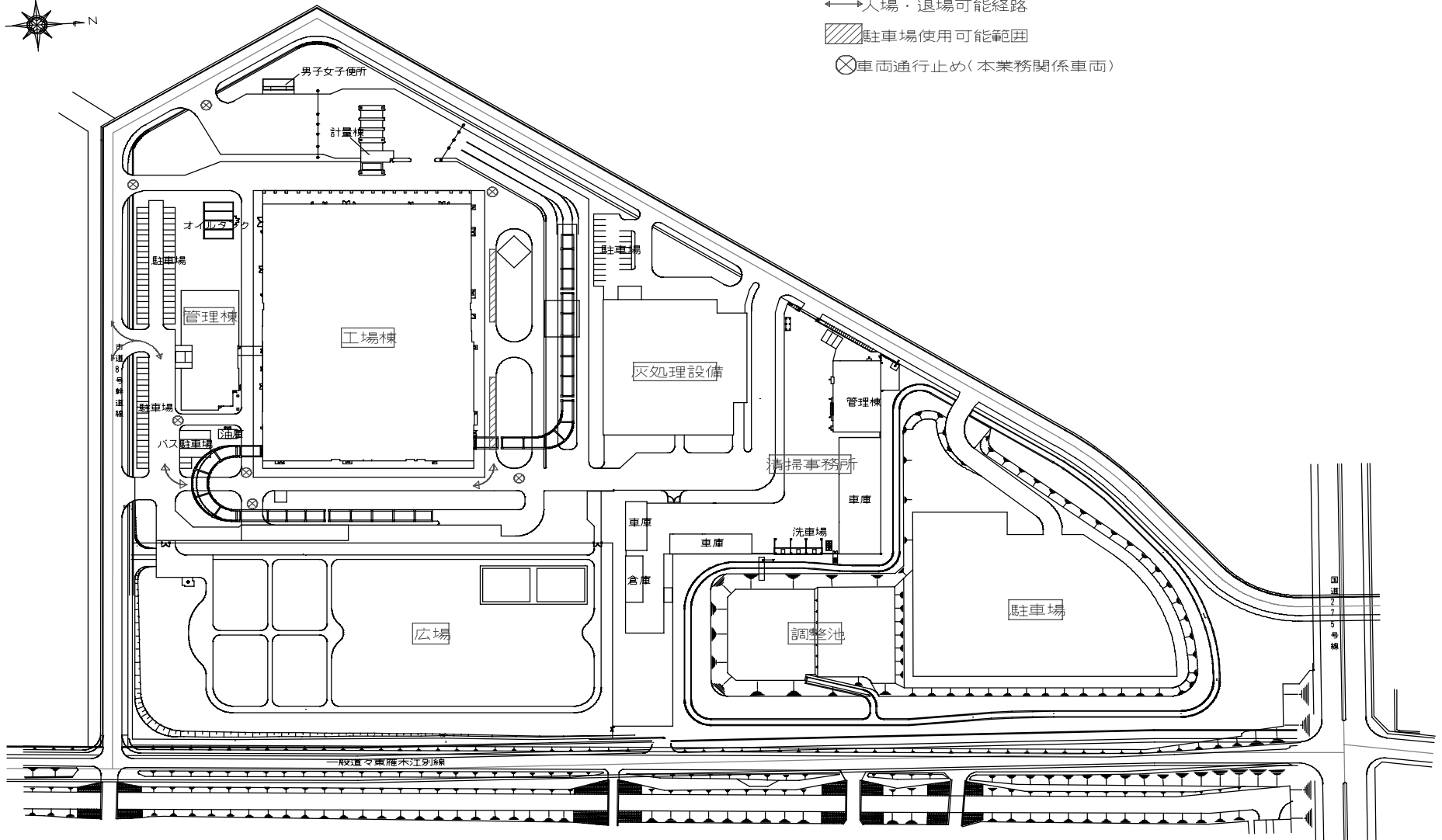

複写厳禁

環境局環境事業部

件名
白石清掃工場1・2号焼却設備定期整備業務
図面名
駐車場・通路等指定箇所図

課長	係長	審査	設計	製図	図番
					74