

令和4年度

設計図面

業務名称 発寒清掃工場ポンプ設備定期整備業務

1	付近見取図、位置図		
2	1階平面図		
3	ボイラ給水ポンプ外形図		
4	ボイラ給水ポンプ断面図		

札幌市環境局環境事業部発寒清掃工場



施工場所：札幌市西区発寒15条14丁目1-1

付近見取図 S=1:10,000

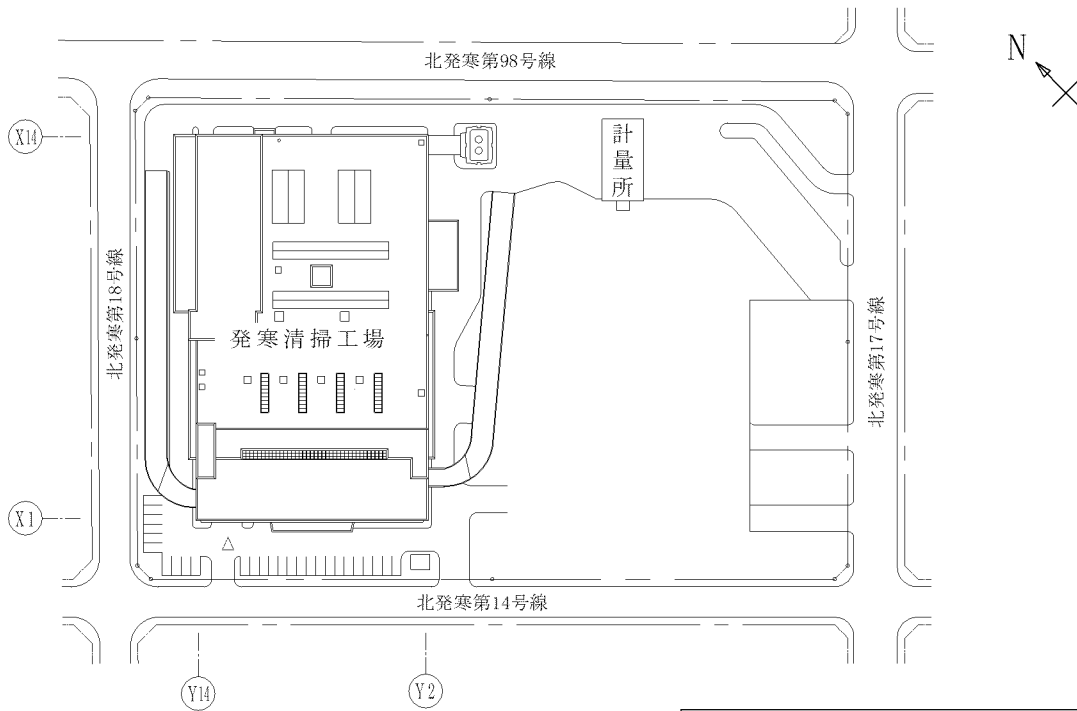

複写厳禁

配置図 S=1:2,000

発寒清掃工場	図番
発寒清掃工場ポンプ設備定期整備業務	1
付近見取図、配置図	

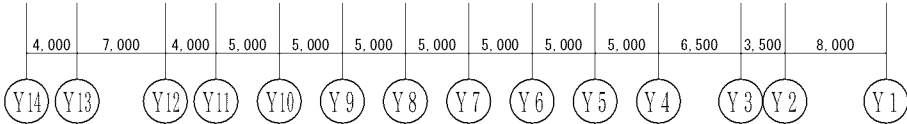
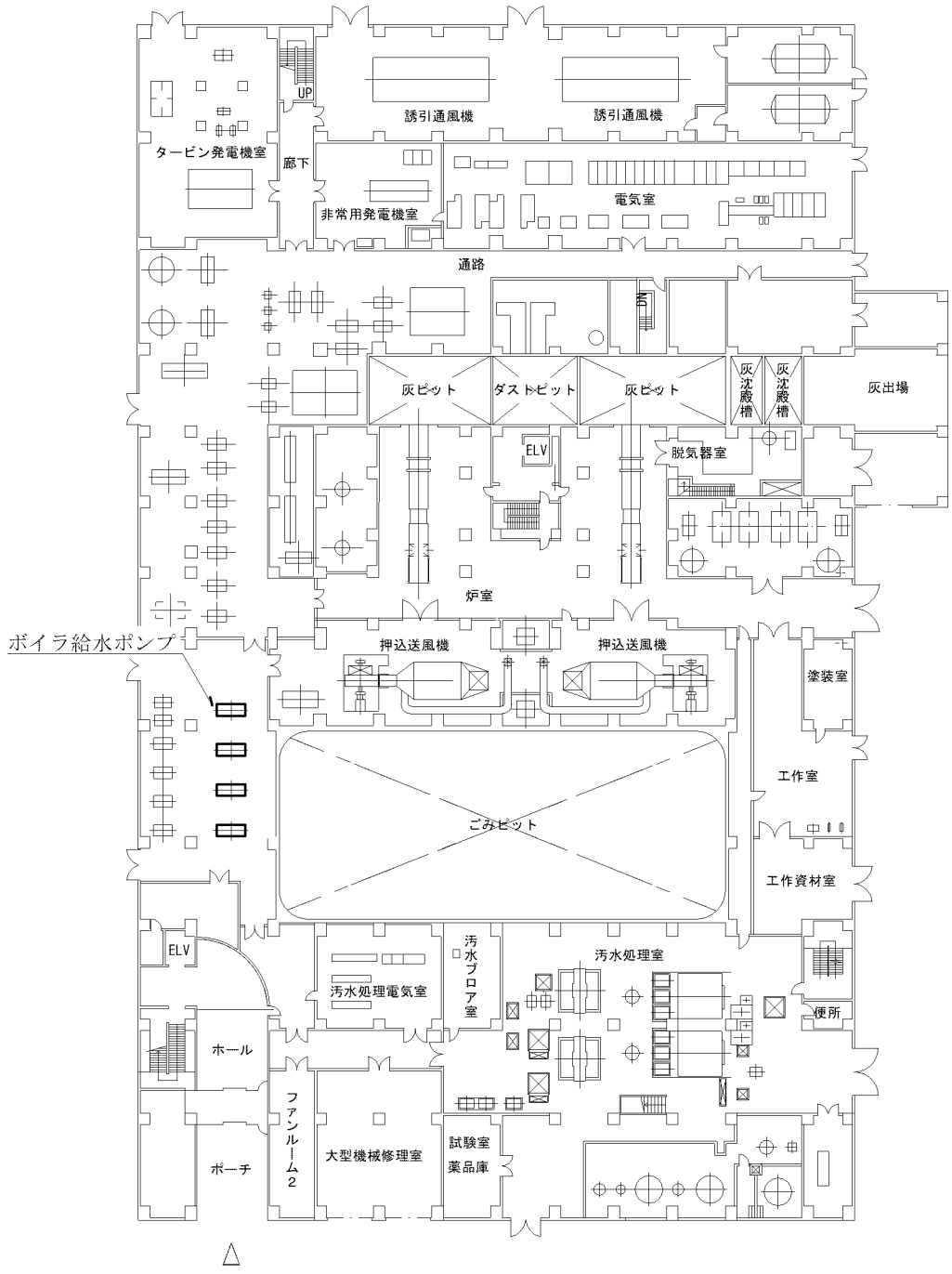
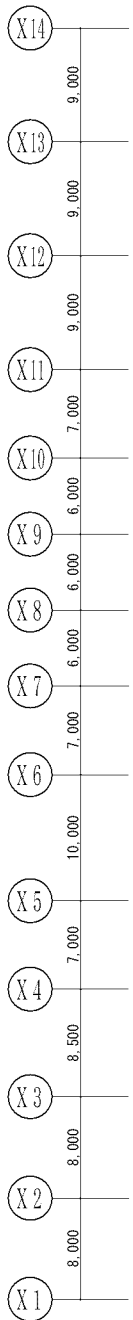

複写厳禁

発寒清掃工場	図番
発寒清掃工場ポンプ設備定期整備業務	2
1階平面図	

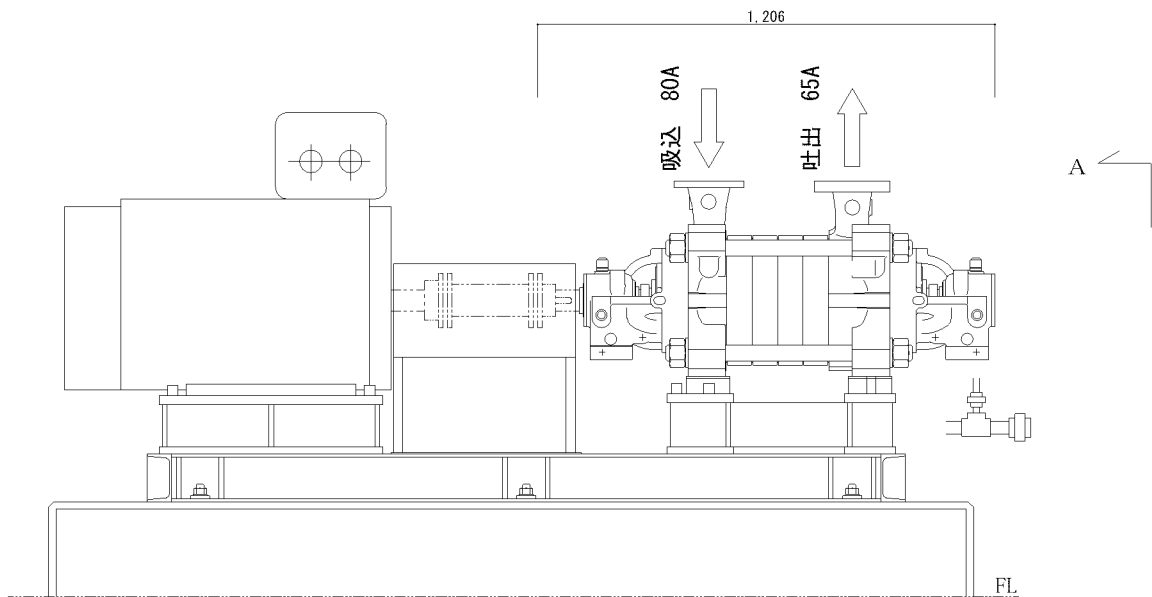

ポンプ型式 荏原製作所
 80×65MSSA5M RL147010301、RL147010302
 容 量
 吐出圧力
 吸込圧力
 電動機型式 東芝三菱電機産業製
 TIKK-FCK11 L151370HM、L14XEJ0HM
 110kW 420V 2P 173A

支給品		
ころ軸受	055	2 個
玉軸受	056	2 個
メカニカルシール	111	4 個
Oリング	115-1	4 個
Oリング	115-2	2 個
Oリング	115-3	2 個
Oリング	115-4	2 個
Oリング	115-5	10 個
Oリング	115-6	4 個
Oリング	115-7	4 個
Oリング	115-8	4 個
Oリング	115-9	8 個
Oリング	115-10	4 個
シートガスケット	117	4 枚
オイルリングリテーナ	663-1	2 個
オイルリングリテーナ	663-2	2 個
オイル	ダフニスパータービン46	2.5L

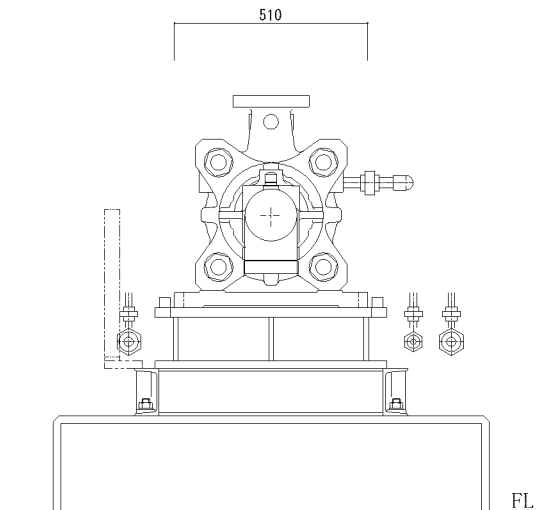

A 矢視図

複写厳禁

発 寒 清 掃 工 場	図 番
発寒清掃工場ポンプ設備定期整備業務	3
ボイラ給水ポンプ外形図	

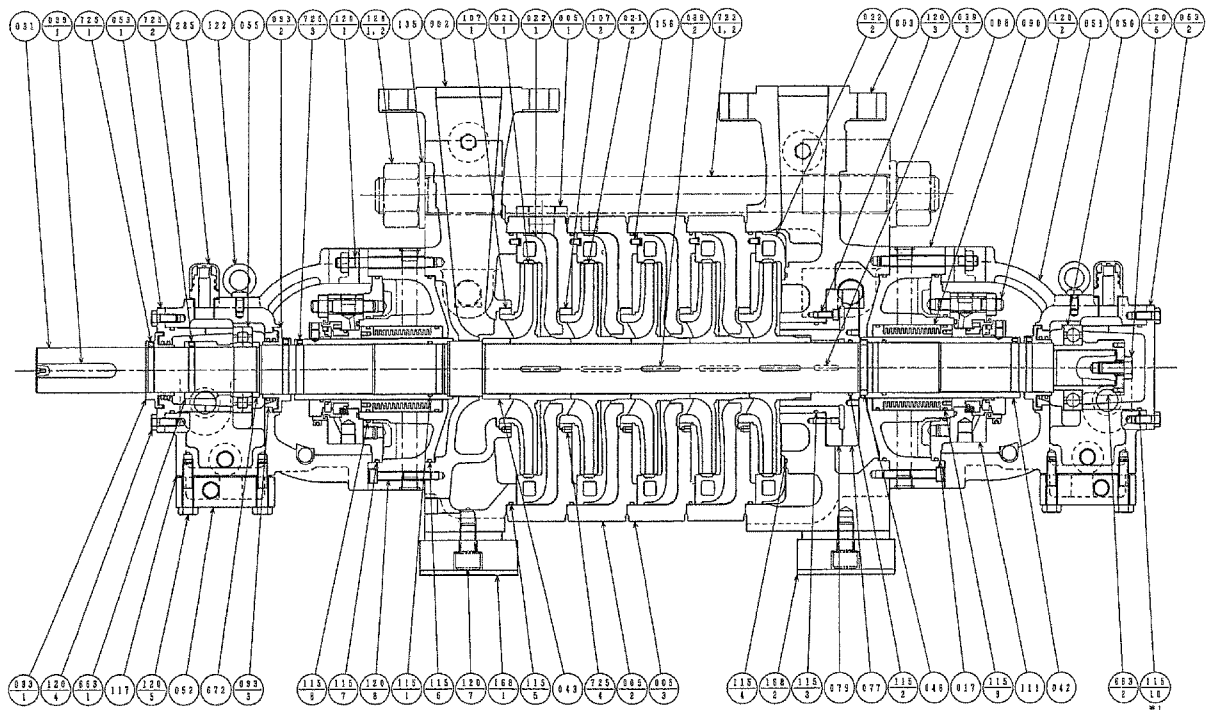

115-3	Oリング	EPDM特	1	G-100
115-2	Oリング	EPDM特	1	G-60
115-1	Oリング	EPDM特	2	G-60
111	メカニカルシール		2	カートリッジ
107-2	ライナリング	SUS420J1	4	
107-1	1段目ライナリング	SUS420J1	1	
093-3	ラビリンスブッシュ	CAC406	2	
093-2	デフレクター	CAC406	2	
093-1	デフレクター	CAC406	1	
090	水冷ジャケット	SUS304	2	
079	バランスディスクシート	A743 CA40	1	SCS2相当
077	バランスディスク	SUS420J1	1	
056	玉軸受		1	
055	ころ軸受		1	
035-2	軸受カバー	FC200	1	
035-1	軸受カバー	FC200	1	
052	軸受水冷カバー	FC200	2	
051	軸受ケーシング	FC200	2	
046	割りリング	SUS420J2	1	
043	吸込スリーブ	SUS420J2	1	
042	メカニカルシール用スリーブ	SUS304	2	
035-3	キー	SUS420J2	1	
035-2	キー	SUS420J2	5	
035-1	キー	S50C	1	
031	主軸	SCM440	1	
022-2	終段ガイドベーン	A487 CA6NM	1	CSC6相当
022-1	ガイドベーン	A487 CA6NM	4	CSC6相当
021-2	羽根車	A487 CA6NM	4	CSC6相当
021-1	1段目羽根車	A487 CA6NM	1	CSC6相当
017	ジャケットカバー	FC250	2	
008	スタフィンボックス	SCP21	2	
005-3	中間ケーシング	SCP21	2	
005-2	中間ケーシング (2段目)	SCP21	1	
005-1	中間ケーシング (1段目)	SCP21	1	
003	吐出ケーシング	SCP21	1	
002	吸込ケーシング	SCP21	1	
番号	部品名	材料	個数	摘要

725-4	止ねじ	SUS316	1	0
725-3	止ねじ	SUS304	4	
725-2	止ねじ	SCM435	1	
725-1	止ねじ	SCM435	3	
722-2	胴体締付けボルト	SCM435	2	右ねじ
722-1	胴体締付けボルト	SCM435	2	左ねじ
672	ディスタンスピース	SS400	1	
663-2	オイルリングリテーナ	SS400	1	
663-1	オイルリングリテーナ	SS400	1	
285	空気抜き	ポリカーボネイト	2	
168-2	ソールプレート	FC200	1	長穴
168-1	ソールプレート	FC200	1	
156	ノックピン	SUS403	5	
135	塵金	SS400	8	
128-2	ナット	S45C	4	右ねじ
128-1	ナット	S45C	4	左ねじ
122	吊りボルト	S20C	2	
120-8	ボルト	SCM435	4	
120-7	ボルト	SCM435	4	
120-6	ボルト	SS400	1	
120-5	ボルト	SS400	1	2
120-4	ボルト	SS400	1	2
120-3	ボルト	SUS403	8	
120-2	ボルト	SUS403	8	
120-1	ボルト	SUS403	1	6
117	シートガスケット	V/#6500	2	
115-10	Oリング	EPDM特	2	G-95
115-9	Oリング	EPDM特	4	G-90
115-8	Oリング	EPDM特	2	G-115
115-7	Oリング	EPDM特	2	3.1×210
115-6	Oリング	EPDM特	2	3.1×210
115-5	Oリング	EPDM特	5	3.1×295
115-4	Oリング	EPDM特	1	3.1×190
番号	部品名	材料	個数	摘要

複写厳禁

発寒清掃工場	図番
発寒清掃工場ポンプ設備定期整備業務	4
ボイラ給水ポンプ断面図	