

令和8年度

公 示 用

設 計 書

業 務 名 本庁舎前周辺フラワーコンテナ設置管理業務

札幌市 建設局 みどりの推進部

札

幌

市

業務名：本庁舎前周辺フラワーコンテナ設置管理業務

総委託費 円

一 金 業務委託費 円

内 訳

消費税等相当額 円

業 務 説 明

1. 業務の概要

本業務は、観光客が訪れる札幌の賑わいを一層高めるため、企業やボランティアの方々と協働して、札幌市役所本庁舎前周辺にて、フラワーコンテナの設置、撤去及び維持管理を行うものである。

【設置期間】

履行期間内の120日間（設置・撤去の日程は別途受託者と調整）

2. 業務期間

契約締結日から令和8年（2026年）11月13日（金）まで

3. 仕様書

別紙のとおりとする。

4. 施工場所

中央区北1条西2丁目（札幌市役所本庁舎前）

5. 業務価格及び支払いについて

(1) 業務価格

本業務の価格は、設置物の緊急措置(第4号内訳)を業務期間中1回行うことを想定し算出している。

(2) 支払い

本業務の支払いは、設置物の緊急措置の実績数量が当初数量と異なる場合、実績数量に設置物の緊急措置の単価を乗じて算出する。

※設置物の緊急措置が当初数量に満たない可能性があるため、記載の数量を保証するものではありません。

6. 業務に関する問い合わせ先

みどりの管理課 都市緑化係 011-211-2522

# 仕様書

## 1 業務名

本庁舎前周辺フラワーコンテナ設置管理業務

## 2 業務概要

本業務は、観光客が訪れる札幌の賑わいを一層高めるため、企業やボランティアの方々と協働して、札幌市役所本庁舎前周辺にて、フラワーコンテナの設置、撤去及び維持管理を行うものである。

- ・添付資料 別紙1：位置図  
別紙2：資材・植物手配一覧表  
別紙3：設置物詳細図  
別紙4：配置図

## 3 業務内容

### (1) フラワーコンテナ等の設置期間等

#### ア 設置期間

履行期間内の120日間継続して設置すること。

※天候等の影響で撤去日を延長することは認める。

設置日及び撤去日については、事前に本市と協議の上決定すること。

#### イ 設置場所

札幌市役所本庁舎前周辺

※詳細は別紙1を参照

#### ウ 設置物

- ・フラワーコンテナ (W1,000×D400×H420mm程度) 27基
  - ・案内看板 (H1,500mm) 1基
  - ・ボランティア団体用工具箱 1基
- ※詳細は別紙3を参照

### (2) 各種事前準備

#### ア 資材の手配

- ・別紙2を参照し、資材を調達すること。
- ・本市からの支給品は、本市所有施設から搬出し準備すること。搬出日は当課が調整するので、受託者はその日程に従うこと。

<搬出先>

厚別水再生プラザ (札幌市厚別区厚別町山本645番地)

#### イ フラワーコンテナへの植栽準備

- ・火山礫、透水性シート、培養土を、別紙3のとおりフラワーコンテナに入れること。
- ・火山礫の上には、透水性シートを敷くこと。また、その上に培養土を入れ、厚25cm程度に締め固めること。仕上がり高さは、天端より2cm～5cm下がり程度とする。
- ・フラワーコンテナは生育空間が限られていることから、水分条件などの影響を受けやすいため以下の点に留意した培養土を用いること。
  - ①病原菌などのない清潔な用土であること
  - ②移動や立体的に設置することを考慮し軽量で扱いやすいこと

③保水性に優れ、通気性がよいこと

④品質が安定していること

(3) フラワーコンテナ設置開始時現地作業

- ・フラワーコンテナの設置日について、日程を施設管理者と当課が調整するので、受託者はその日程に従うこと。また、別紙4を参照のうえ設置すること。
- ・作業の際は、交通誘導警備員を2名配置し、通行人の安全に十分配慮すること。
- ・フラワーコンテナは、点字ブロックから60cm以上離して設置すること。
- ・フラワーコンテナへの植栽は、ボランティア団体により行われるため、本業務の対象外とする。
- ・案内看板は、別紙3を参照し、別紙4の指定場所に設置すること。また、風等により倒れないよう、十分注意を払うこと。
- ・なお、案内看板の基礎は埋設済みであり、案内看板の固定に使用する南京錠は本市から支給することとする。
- ・ボランティア団体用道具箱を、別紙4を参照し設置すること。

(4) 維持管理（灌水、花から摘み等のメンテナンス）

- ・灌水や花から摘み、剪定などを、週に2～3回程度を基準に40回行うこと。このうち20回は、プランターの植物について詳しく生育状況を確認し、病害虫等があればその対処を行うとともに、業務主任に状況を報告すること。
- ・必要に応じて、施肥を行うこと。施肥の方法については、業務主任と協議した上で決定すること。
- ・枯葉などで周辺の見栄えが悪い場合は、適宜清掃を行うこと。
- ・作業の際は、通行人の安全に十分配慮すること。
- ・苗が十分に生育、活着した後、カラス対策用のテグスを撤去すること。
- ・散水栓は本庁舎入口前と、聖火台横を利用すること。水道費用は不要である。
- ・フラワーコンテナが転倒しているなど周辺の安全に支障をきたしていないかを確認し、不備があれば修正を行うこと。異常がある場合は、直ちに本市に報告し、至急対応を協議すること。
- ・花苗が枯損している場合は、補植等の措置を講じること。なお、補植については使用予定の花苗の10%程度（50株）を想定している。
- ・花苗が故意に抜き去られた場合や、その他植物の生育に異常がある場合は、直ちに本市に報告し、対応を協議すること。
- ・植物が故意に抜き取られた場合や、その他植物の生育に異常がある場合には、ボランティア団体と調整の上で対応を決定するため、直ちに本市に報告すること。
- ・その他本市と協議が必要な事態が生じた場合は、対応を協議すること。
- ・暴風雨等の自然災害時に危険と判断した場合や公的事業の支障になると判断された場合、フラワーコンテナ等をまとめたのち、ブルーシート等で梱包し、トラロープで緊結し安全を確保すること。
- ・本業務では、市民ボランティア団体と協働してメンテナンスを行う。詳細は「(5)市民協働に係る業務補助について」のとおり。

(5) 市民協働に係る業務補助について

<苗植会・補植会の補助>

- ・ボランティア団体と苗植会及び維持管理について調整するため、本市主催にて開催する調整会議に出席すること。なお、会議の開催予定は苗植会前の5月中旬～下旬を予定しており、着手後本市より指定する。苗植会は6月の上旬頃の開催とする。

- ・上記の苗植会において、各団体へ花苗の配布を行うとともに、植栽の指導補助、作業補助等を行うこと。また、植栽後に灌水と清掃を行うこと。ボランティア団体は5団体を予定している。
- ・カラスによる苗植え直後の抜き取り被害を防ぐため、苗植会後は速やかに別紙3を参照し、テグスを張ること。支柱は本市が支給する。テグスは受託者が用意すること。

#### <ボランティア団体との維持管理>

- ・ボランティア団体がメンテナンスをおこなっている場合は、協働して管理を行うこと。

#### (6) フラワーコンテナ撤去時現地作業

- ・フラワーコンテナの撤去日について、日程を施設管理者と当課が調整するので、受託者はその日程に従うこと。
- ・作業の際は、交通誘導警備員2名を配置し、通行人の安全に十分配慮すること。
- ・撤去後は水洗いの清掃を行い、十分に乾燥させること。
- ・培養土等は、本市指定処理場【山本処理場（山本北B地区）：厚別区厚別町山本2464-1】に運搬し処分すること。
- ・本市からの支給品は、本市所有施設に搬入すること。搬入日は当課が調整するので、受託者はその日程に従うこと。

#### <搬入先>

厚別水再生プラザ（札幌市厚別区厚別町山本645番地）

## 4 業務報告

本事業内容をまとめた報告書及び業務日誌を提出し、実施内容等について、それぞれの状況写真の添付とともに報告すること。なお、各書面の提出にあたり、事前に内容について本市と協議し、本市指示事項を含めた内容で作成し、事前に承諾を得ること。

## 5 業務の履行期間

契約締結日から令和8年（2026年）11月13日（金）まで

## 6 納入・検査場所

札幌市建設局みどりの推進部みどりの管理課  
（札幌市中央区南1条東1丁目 大通バスセンタービル1号館6階）

## 7 現場管理及び安全管理

- (1) 受託者は、土木工事安全施工技術指針を参考に、常に業務の安全に留意して現場管理を行うこと。
- (2) 受託者は、業務現場が隣接し又は同一場所において別途業務がある場合には、常に相互協調すること。
- (3) 受託者は、市街地における業務について、建設工事公衆災害防止対策要綱に準じ、災害防止に努めること。
- (4) 作業中は、作業区域に安全施設を設置し、必要な保安措置を行うこと。
- (5) 通行人及び通行車の妨げとならないよう、安全の確保に努め、注意して作業を行うこと。
- (6) 一般交通の用に供している道路を業務施行のために使用する場合は、受託者はあらかじめ本市及び所管警察署と、交通規則等の具体的な打ち合わせを行い、所管警

察署が付す道路使用許可条件を遵守しなければならない。

- (7) 受託者は、業務の実施に影響を及ぼす事故、あるいは人命に損傷を生じたとき、または第三者に損害を与えた事故が発生した時は、適切、迅速に誠意をもって対応することとし、直ちに本市に報告するとともに、業務事故報告書を速やかに提出すること。
- (8) 受託者は、業務の執行にあたり、現場の環境を阻害することのないよう、その保全について十分に注意すること。

## 8 その他

- (1) 受託者は着手届、主任技術者等指定通知書、施行管理計画書、業務日程表を速やかに提出すること。また、完了時には完了届を提出すること。
- (2) 各作業の実施に当たっては、現場での準備及び後片付けなどの作業を含んでいる。
- (3) 受託者は、この業務の遂行にあたり知り得た一切の事項について、外部漏洩がないようにし、目的外に使用しないこと。なお、この契約が終了又は解除された後においても同様とする。
- (4) 本業務に係る著作権、印刷物及び提出された原稿・データに関する全ての権利は本市に帰属する。
- (5) 業務の実施にあたり、契約図書及び本市の指示等に従い、本業務の意図、目的を十分理解した上で、最高の成果を得るように努力すること。
- (6) この業務に関して生じる問題点は、本市、受託者の双方が協議し、処理すること。
- (7) 承諾及び協議は、原則として書面により行うものとする。
- (8) 本仕様書に記載のない事項については、「札幌市公園及び街路樹等総合管理業務仕様書」に従うほか、本市の指示に従うこと。なお、上記仕様書の「1一般6.作業内容等の変更」については、適用しないものとする。
- (9) 本業務の履行においては、使用する製品等を含め、環境負荷の低減に努めること。
- (10) 市民ボランティアと協働による花植えを行うものであり、植物の育て方についての正しい知識や、園芸・ガーデニングの魅力や楽しさを伝えることが求められることから、本業務においては、公益社団法人日本家庭園芸普及協会が認定するグリーンアドバイザーの資格を有する者を直接雇用しているものから1名定め、その者の指導、確認を受け、作業を実施すること。なお、業務責任者と兼任でもよい。
- (11) 本庁舎前への設置・管理については、札幌市総務局行政部庁舎管理課との協議が必要であるため、本市が指定した日時以外に作業が必要になった場合は、事前に本市と協議すること。

## 9 問い合わせ先

札幌市建設局みどりの推進部みどりの管理課 都市緑化係  
(TEL 011-211-2522、FAX 011-211-2523)

# 位置図

札幌市役所本庁舎前

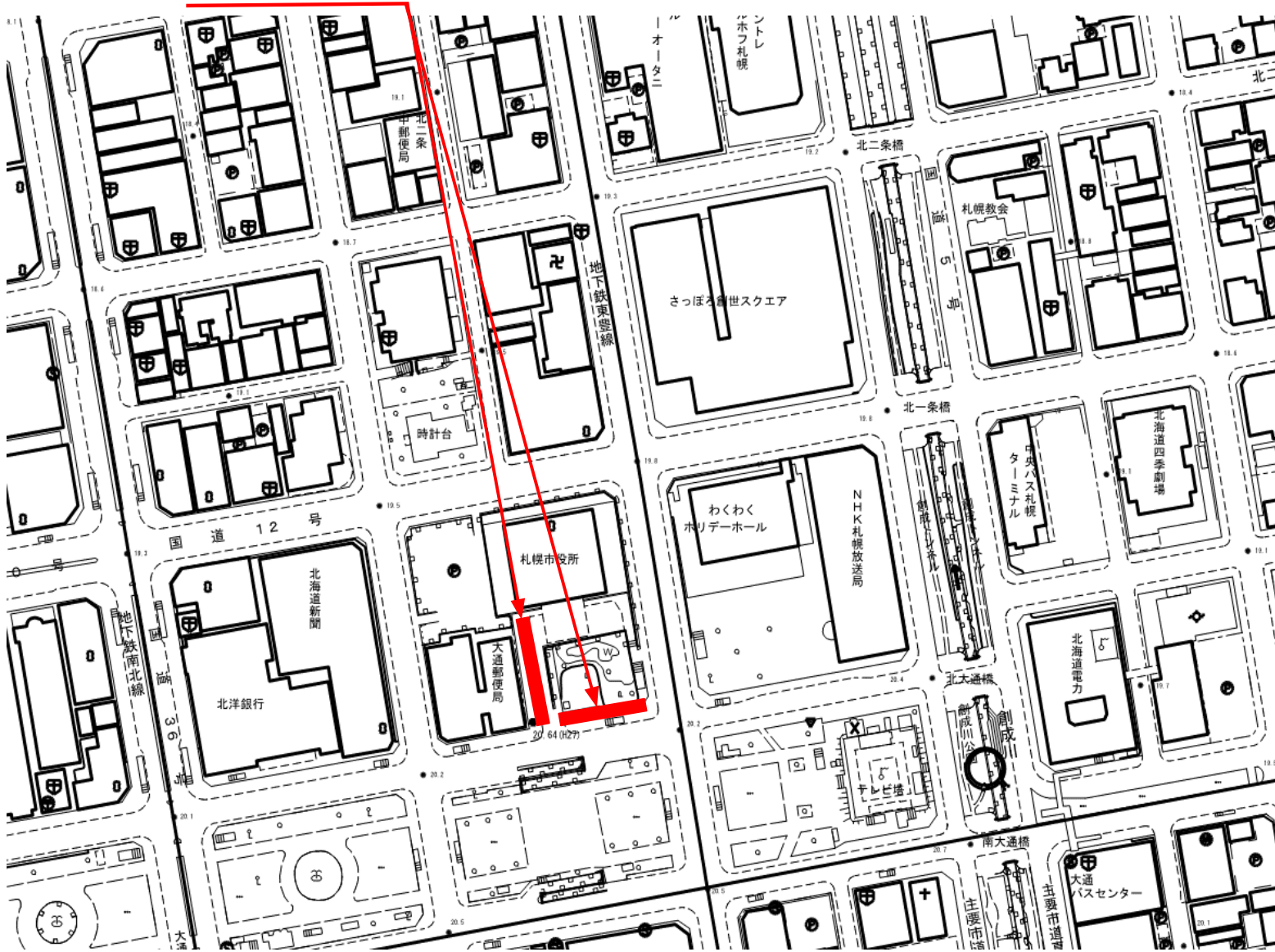

資材	規格		数量	単位	用途
培養土	10L/袋		270	袋	フラワーコンテナへの 植栽準備
火山礫	10L/袋		162	袋	フラワーコンテナへの 植栽準備
透水性シート	L1,000×D400		27	枚	フラワーコンテナへの 植栽準備
テグス	φ0.25~0.5mm、L500m		1	巻	カラス除け
苗	規格（花物、葉物、色）		数量	単位	用途
アイビー	葉：斑入り	9cmポット	3	株	フラワーコンテナ植栽用
アサギリソウ	葉：シルバー	9cmポット	13	株	フラワーコンテナ植栽用
エゴポディウム	葉：白斑 花：白	9cmポット	1	株	フラワーコンテナ植栽用
黄金テイカカズラ	葉：黄・橙斑	9cmポット	2	株	フラワーコンテナ植栽用
カレックス フロステッドカール	葉：白緑	9cmポット	4	株	フラワーコンテナ植栽用
カレックス ジェネキー	葉：黄斑 小型	9cmポット	5	株	フラワーコンテナ植栽用
カレックス ブロンズカール	葉：ブロンズ	9cmポット	1	株	フラワーコンテナ植栽用
カレックス エベレスト	葉：白斑	9cmポット	8	株	フラワーコンテナ植栽用
グレコマ 這性下垂	葉：斑入り	9cmポット	11	株	フラワーコンテナ植栽用
コリウス	葉：緑系	9cmポット	6	株	フラワーコンテナ植栽用
コリウス	葉：赤系	9cmポット	3	株	フラワーコンテナ植栽用
コリウス	葉：黄緑系	9cmポット	8	株	フラワーコンテナ植栽用
栄養系コリウス プレミアムサン 中高性	チョコレートミント	9cmポット	2	株	フラワーコンテナ植栽用
シロタエギク	葉：シルバー	9cmポット	19	株	フラワーコンテナ植栽用
セージ ゴールデンセージ	葉：黄斑	9cmポット	1	株	フラワーコンテナ植栽用
ニューサイラン、コルジリネ、コンシンネ等	葉：赤系	12cmポット	10	株	フラワーコンテナ植栽用
ニューサイラン、コルジリネ、コンシンネ等	葉：銅系	12cmポット	2	株	フラワーコンテナ植栽用
ニューサイラン、コルジリネ、コンシンネ等	葉：紫系	12cmポット	6	株	フラワーコンテナ植栽用
ハツユキカズラ	葉：白・桃斑	9cmポット	8	株	フラワーコンテナ植栽用
花オレガノ ケントビューティ	葉：緑 がく片桃	9cmポット	15	株	フラワーコンテナ植栽用
ヒューケラ	葉：赤系	9cmポット	8	株	フラワーコンテナ植栽用
ヒューケラ	葉：オレンジ系	9cmポット	6	株	フラワーコンテナ植栽用
ヒューケラ	葉：紫系	9cmポット	15	株	フラワーコンテナ植栽用
ヒューケラ	葉：ライム系	9cmポット	8	株	フラワーコンテナ植栽用
ヒューケラ	葉：黒系	9cmポット	2	株	フラワーコンテナ植栽用
ピンカマジョール	葉：斑入り	9cmポット	6	株	フラワーコンテナ植栽用
ピンカミノール	葉：緑	9cmポット	8	株	フラワーコンテナ植栽用
フェスツカ グラウカ	葉：青緑	9cmポット	3	株	フラワーコンテナ植栽用
プラティーナ	葉：シルバー	9cmポット	2	株	フラワーコンテナ植栽用
ヤブラン	葉：緑	10.5cmポット	2	株	フラワーコンテナ植栽用
ヤブラン	葉：黄斑	10.5cmポット	1	株	フラワーコンテナ植栽用
ヤブラン	葉：白斑	10.5cmポット	3	株	フラワーコンテナ植栽用
ヤブラン ピュアブロード	葉：白～緑 小型	9cmポット	10	株	フラワーコンテナ植栽用
リシマキア ヌムラリア 這性下垂	葉：黄 花黄	9cmポット	1	株	フラワーコンテナ植栽用
リシマキア ミッドナイトサン 這性下垂	葉：ブロンズ 花黄	9cmポット	5	株	フラワーコンテナ植栽用

リシマキア リッシー 這性下垂	葉：黄金斑 花黄	9cmポット	2	株	フラワーコンテナ植栽用
リシマキア ファイヤークラッカー 中高性	葉：赤銅 花黄	9cmポット	5	株	フラワーコンテナ植栽用
ルブス クラシックホワイト	葉：白・ライム斑 小型	9cmポット	8	株	フラワーコンテナ植栽用
ルブス サンシャインスプレーダー	葉：黄～ライム 小型	9cmポット	1	株	フラワーコンテナ植栽用
ローズマリー ギルデッドゴールド	葉：黄斑 小型	9cmポット	1	株	フラワーコンテナ植栽用
ロータス プリムストーン	葉：黄緑	9cmポット	1	株	フラワーコンテナ植栽用
ロニセラ レモンビューティ	葉：黄斑	9cmポット	1	株	フラワーコンテナ植栽用
ロニセラ オーレア	葉：黄	9cmポット	1	株	フラワーコンテナ植栽用
アスチルベ	赤	10.5cmポット	1	株	フラワーコンテナ植栽用
アスチルベ	白	10.5cmポット	5	株	フラワーコンテナ植栽用
栄養系アリッサム フロスティナイト	葉：白斑 花白	9cmポット	8	株	フラワーコンテナ植栽用
インパチェンス	白	9cmポット	6	株	フラワーコンテナ植栽用
インパチェンス	橙	9cmポット	1	株	フラワーコンテナ植栽用
エキナセア	ピンク系	10.5cmポット	3	株	フラワーコンテナ植栽用
エキナセア	白系	10.5cmポット	1	株	フラワーコンテナ植栽用
エキナセア	黄系	10.5cmポット	1	株	フラワーコンテナ植栽用
エリゲロン	白	9cmポット	4	株	フラワーコンテナ植栽用
オルレア グランディフローラ	白	9cmポット	8	株	フラワーコンテナ植栽用
オレガノ ヘレンハウゼン	紫～ピンク	9cmポット	4	株	フラワーコンテナ植栽用
ガーデン系ダリア (ミニダリア含む)	赤系	10.5cmポット	17	株	フラワーコンテナ植栽用
ガーデン系ダリア (ミニダリア含む)	ピンク系	10.5cmポット	4	株	フラワーコンテナ植栽用
ガーデン系ダリア (ミニダリア含む)	黄系	10.5cmポット	2	株	フラワーコンテナ植栽用
カラミンサ	白	9cmポット	8	株	フラワーコンテナ植栽用
カリブラコア アロハダブル (八重)	アプリコット	9cmポット	8	株	フラワーコンテナ植栽用
カリブラコア カリタスティック (一重花色変化)	カプチーノ	9cmポット	1	株	フラワーコンテナ植栽用
キンギョソウ	黄	9cmポット	2	株	フラワーコンテナ植栽用
キンギョソウ	ピンク	9cmポット	1	株	フラワーコンテナ植栽用
宿根キンギョソウ ブラックプリンス	葉：ブロンズ 花：深紅	9cmポット	4	株	フラワーコンテナ植栽用
宿根キンギョソウ ブロンズドラゴン	葉：ブロンズ 花：ピンク	9cmポット	1	株	フラワーコンテナ植栽用
宿根キンギョソウ 這性下垂 アールグレイ	葉：シルバー 花：白	9cmポット	9	株	フラワーコンテナ植栽用
宿根キンギョソウ 這性下垂 シルバーピンク	葉：シルバー 花：ピンク	9cmポット	1	株	フラワーコンテナ植栽用
クリサンセマム ムルチコーレ	黄	9cmポット	3	株	フラワーコンテナ植栽用
コレオプシス	黄系	10.5cmポット	7	株	フラワーコンテナ植栽用
コレオプシス	ピンク系	10.5cmポット	13	株	フラワーコンテナ植栽用
コレオプシス	赤系	10.5cmポット	2	株	フラワーコンテナ植栽用
サルビア シナロアセージ	葉：ブロンズ 花青	9cmポット	8	株	フラワーコンテナ植栽用
サルビア ジャーマンダーセージ	葉：シルバー 花青	9cmポット	4	株	フラワーコンテナ植栽用
サルビア チェリーセージ	赤	9cmポット	2	株	フラワーコンテナ植栽用
サルビア チェリーセージ	ソークール・パールブルー	9cmポット	2	株	フラワーコンテナ植栽用
栄養系サルビア スーパーサルビア	ブルーティアーズ	9cmポット	5	株	フラワーコンテナ植栽用
サンビタリア	黄	9cmポット	2	株	フラワーコンテナ植栽用
ジニア 一重	白	9cmポット	3	株	フラワーコンテナ植栽用

ジニア 一重	橙	9cmポット	8	株	フラワーコンテナ植栽用
ジニア 一重	ピンク	9cmポット	1	株	フラワーコンテナ植栽用
ジニア 八重	白	9cmポット	2	株	フラワーコンテナ植栽用
ジニア 八重	橙	9cmポット	1	株	フラワーコンテナ植栽用
ジニア 八重	ピンク	9cmポット	2	株	フラワーコンテナ植栽用
ゼラニウム	ピンク	10.5cmポット	3	株	フラワーコンテナ植栽用
チョコレートコスモス	茶	9cmポット	13	株	フラワーコンテナ植栽用
栄養系トレニア カタリーナ 這性下垂	ブルーリバー	9cmポット	11	株	フラワーコンテナ植栽用
栄養系トレニア カタリーナ 這性下垂	アイスリバー	9cmポット	2	株	フラワーコンテナ植栽用
栄養系トレニア カタリーナ 這性下垂	ピンクリバー	9cmポット	1	株	フラワーコンテナ植栽用
ニチニチソウ	赤	9cmポット	1	株	フラワーコンテナ植栽用
栄養系ネメシア (バイカラー)	バニラチェリー	9cmポット	2	株	フラワーコンテナ植栽用
栄養系バーベナ	紫系	9cmポット	1	株	フラワーコンテナ植栽用
バコパ	白	9cmポット	4	株	フラワーコンテナ植栽用
ビデンス	レモンシロップ	9cmポット	4	株	フラワーコンテナ植栽用
栄養系フクシア	赤系	10.5cmポット	4	株	フラワーコンテナ植栽用
ベゴニア	赤	9cmポット	1	株	フラワーコンテナ植栽用
ベゴニア	ピンク	9cmポット	1	株	フラワーコンテナ植栽用
栄養系ペチュニア スーパーチュニアミニ	ブルースター	9cmポット	3	株	フラワーコンテナ植栽用
ペロニカ	白	10.5cmポット	1	株	フラワーコンテナ植栽用
ペンタス	白	9cmポット	3	株	フラワーコンテナ植栽用
ペンタス	ピンク	9cmポット	1	株	フラワーコンテナ植栽用
マリーゴールド ファイヤーボール	赤橙系	9cmポット	10	株	フラワーコンテナ植栽用
マリーゴールド 大輪系	黄	10.5cmポット	1	株	フラワーコンテナ植栽用
マリーゴールド 大輪系	バニラ	10.5cmポット	1	株	フラワーコンテナ植栽用
メカルドニア ゴールドダスト	黄	9cmポット	1	株	フラワーコンテナ植栽用
ユーフォルビア ダイヤモンドフロスト	白	9cmポット	4	株	フラワーコンテナ植栽用
ラベンダー	紫	9cmポット	5	株	フラワーコンテナ植栽用
ラベンダー	白	9cmポット	1	株	フラワーコンテナ植栽用
ランタナ	黄系	9cmポット	6	株	フラワーコンテナ植栽用
ランタナ	ピンク系	9cmポット	2	株	フラワーコンテナ植栽用
栄養系ロベリア	紫	10.5cmポット	1	株	フラワーコンテナ植栽用
栄養系ロベリア	青	10.5cmポット	1	株	フラワーコンテナ植栽用
栄養系ロベリア	白	10.5cmポット	1	株	フラワーコンテナ植栽用
栄養系ロベリア	ピンク	10.5cmポット	1	株	フラワーコンテナ植栽用

調達苗合計 484 株

※支給品（調達不要）

資材	規格	数量	単位	用途
支柱	φ3~4mm、L750mm、スチール製、樹脂コーティング、グリーン	108	本	カラス除け
フラワーコンテナ	L1,000×D400×H420mm程度、 ダークブラウン、底穴あり、FRP製	27	基	

案内看板	板面600×450mm（アルミ製）、支柱H1500mm×2本（鋼管）、基礎ブロック（さや管付き、埋設済み）	1	基	
ボランティア団体用道具箱	L1,000×D1,000×H1,000mm以内	1	基	

### 別紙3 設置物詳細図

<札幌市役所本庁舎前>

#### ①長方形フラワーコンテナ 27基

1000×400×H420mm程度  
ダークブラウン、FRP製、底穴あり  
培養土、火山礫、透水性シート  
※植栽なし

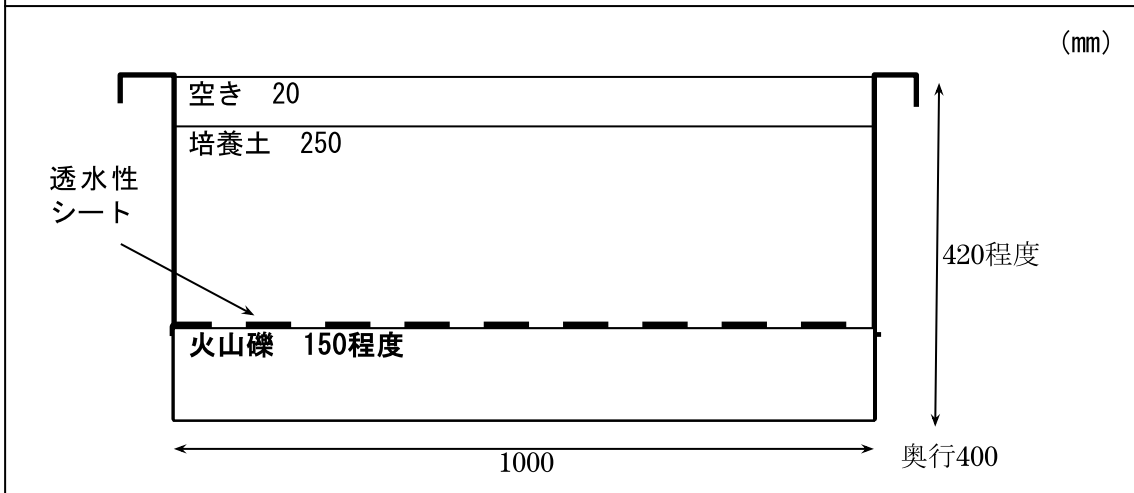

#### ②工具箱（ボランティア団体用管理用品置き場） 1基

1000×1000×H1000程度以内  
以下の位置に設置する。

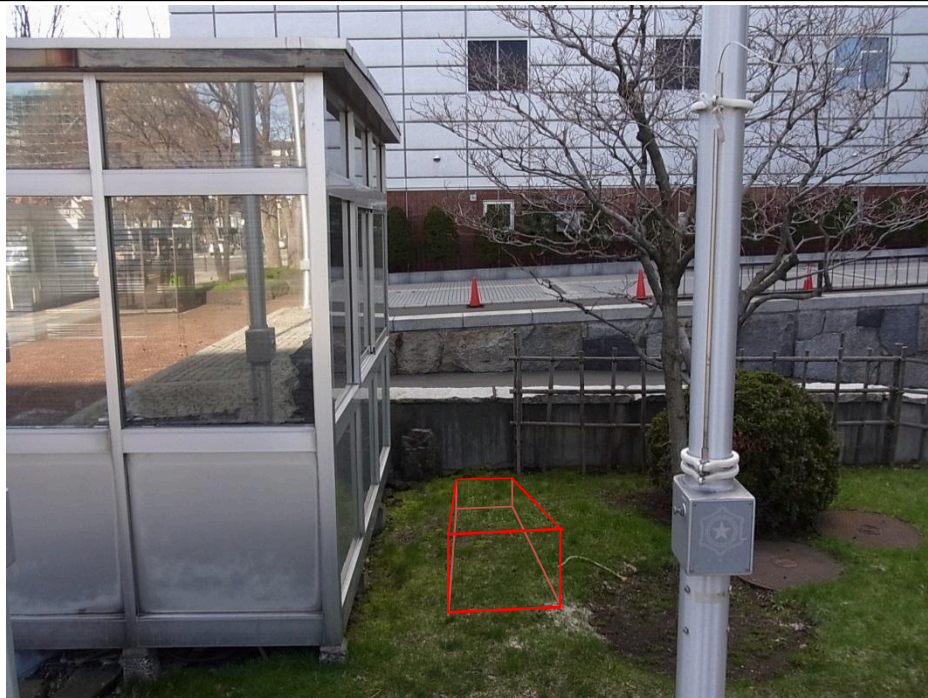

③案内看板 1基 (支給)

板面600×450mm、アルミ製

支柱H1500mm、鋼管、2本

(埋設済み) 基礎ブロック (さや管付き) 500×300×H350mm

裏面

(mm)

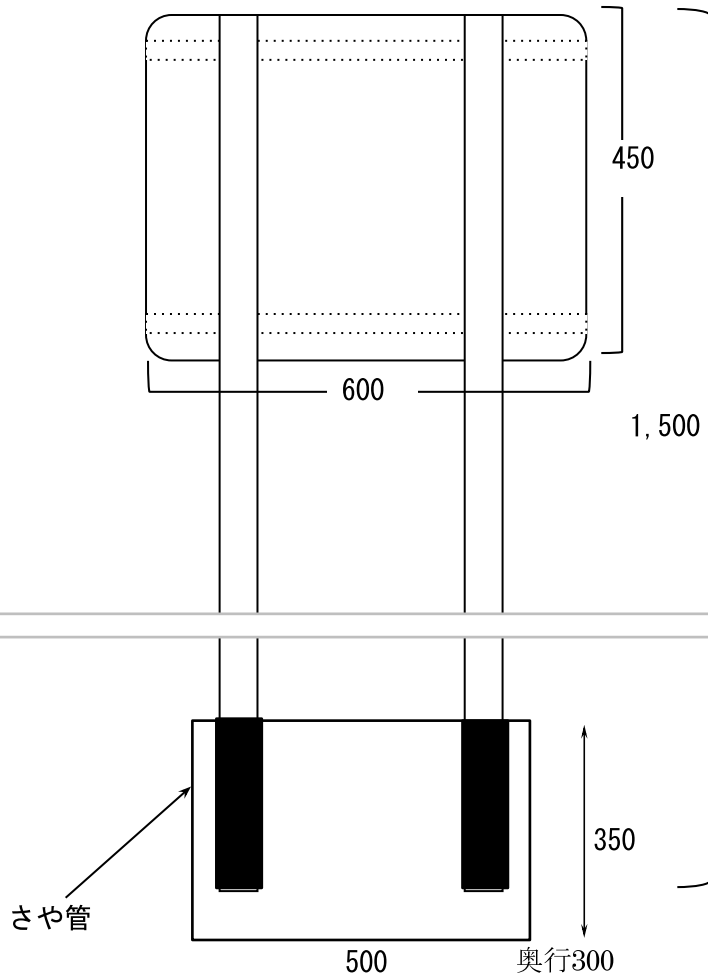

④カラス対策用テグス

テグス、支柱

コンテナに支柱を立て、下図の青線のようにテグスを張る。

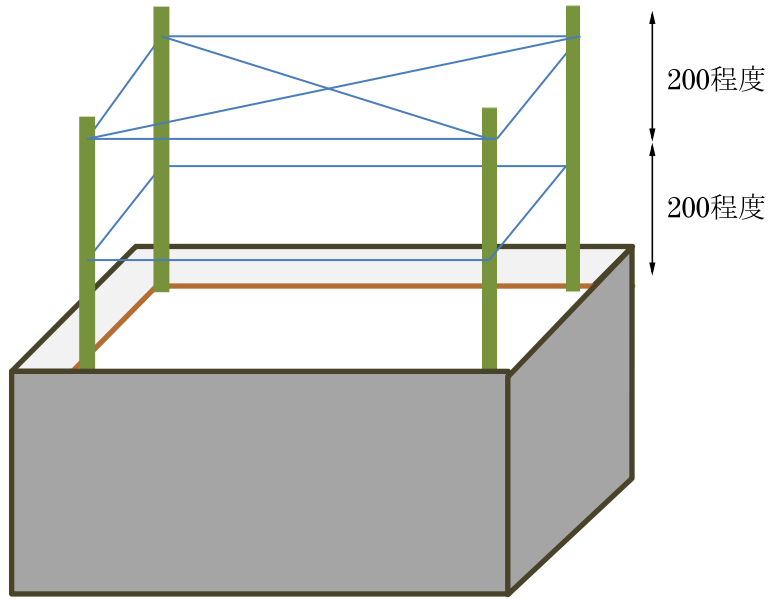



# R8年度市役所本庁舎前 配置図



※令和8年度は上記四角内で工事が予定されているため、必要に応じてフラワーコンテナを北側に寄せること。

 長方形コンテナ 27基  
 (ボランティア団体用)

 案内看板 1基

 ボランティア団体用工具箱 1基

## 本 業 務 費 内 訳 書

工 種	種 別	細 目	単 位	数 量	単 価	金 額	摘 要
本業務費							
	フラワーコンテナ の搬出・植栽等		式	1			第1号内訳書
	フラワーコンテナ の設置等		式	1			第2号内訳書
	維持管理①		式	1			第3号内訳書
	維持管理②		式	1			第4号内訳書
	市民協働に係る業 務補助		式	1			第5号内訳書
	フラワーコンテナ の撤去・搬入等		式	1			第6号内訳書
	安全費		式	1			第7号内訳書
直接 業務費計							
	共通仮設費		式	1			
純業務費							
	現場管理費		式	1			
業務原価計							
	一般管理費		式	1			
業務委託費							
消費税等 相当額			式	1			10.00%
総委託費							

## フラワーコンテナの搬出・植栽等

一金

円

第1号内訳書

名 称	形 質	単 位	数 量	単 価	金 額	摘 要	単価番号
支給品資材等搬出	フラワーコンテナ27基分 案内看板1基分 ボランティア団体用道具 箱1基分	式	1				
フラワーコンテナの植 栽準備	単価に火山礫、培養土代 を含む	基	27				
植物		式	1				
計							

## フラワーコンテナの設置等

一金

円

第2号内訳書

名 称	形 質	単 位	数 量	単 価	金 額	摘 要	単価番号
フラワーコンテナの設置	27基分 現場内運搬費用を含む	基	27				
設置時コンテナ等運搬、荷下ろし（車両費）	2台	式	1				
カラス対策用テグス設置		基	27				
カラス対策用テグス		巻	1				
案内看板設置		基	1				
計							

維持管理①

一金

円

第3号内訳書

名 称	形 質	単 位	数 量	単 価	金 額	摘 要	単価番号
灌水・メンテナンスA	フラワーコンテナ27基分	回	20				
灌水・メンテナンスB	フラワーコンテナ27基分	回	20				
補植用植物		株	50				
計							

維持管理②

一金

円

第4号内訳書

名称	形質	単位	数量	単価	金額	摘要	単価番号
設置物の緊急措置	安全な場所へ移動、ブルーシート等で梱包シトラロープで緊結	回	1				
計							

## 市民協働に係る業務補助

一金

円

第5号内訳書

名 称	形 質	単 位	数 量	単 価	金 額	摘 要	単価番号
苗植会前打合せ会	5月中旬～下旬に実施	式	1				
苗植会作業補助	6月の苗植会の補助 資材配布、灌水、清掃	式	1				
計							

## フラワーコンテナの撤去・搬入等

一金

円

第6号内訳書

名 称	形 質	単 位	数 量	単 価	金 額	摘 要	単価番号
フラワーコンテナの撤去	27基分 現場内運搬費用を含む	基	27				
撤去時コンテナ等荷揚げ、運搬（車両費）	2台	式	1				
フラワーコンテナの清掃	フラワーコンテナ27基分	式	1				
土の処分費	フラワーコンテナ27基分	式	1				
支給品資材等搬入	フラワーコンテナ27基分	式	1				
計							

# 安全費

一金

円

第7号内訳書

名称	形質	単位	数量	単価	金額	摘要	単価番号
交通誘導警備員B	設置時：2人 撤去時：2人	人	4				
計							