

令和 5 年度

公 示 用

設 計 書

業 務 名 令和5年度本庁舎前およびさっぽろ創世スクエア周辺コンテナ設置管理業務

札幌市 建設局 みどりの推進部

業務名： 令和5年度本庁舎前およびさっぽろ創世スクエア周辺コンテナ設置管理業務

総委託費 円

一 金 委託業務費 \_\_\_\_\_ 円  
内 訳  
消費税等相当額 \_\_\_\_\_ 円

業 務 説 明

1. 業務の概要

札幌市役所本庁舎前及びさっぽろ創世スクエア周辺にプランターを設置・管理することで、都心部を華やかに彩り、都心の魅力の向上に役立てるものである。

2. 業務期間

契約締結日から令和5年11月24日(金)まで

3. 仕様書

別紙のとおり

4. 施行場所

札幌市中央区北1条西2丁目（札幌市役所本庁舎前）及び  
北1条西1丁目（さっぽろ創世スクエア周辺）

5. 業務に関する問い合わせ先

みどりの管理課 都市緑化係 011-211-2522

## 仕様書

### 1 業務名

令和5年度本庁舎前およびさっぽろ創世スクエア周辺コンテナ設置管理業務

### 2 業務概要

本業務は、札幌市役所本庁舎前及びさっぽろ創世スクエア周辺にプランターを設置・管理することで、札幌市役所や大通公園周辺を華やかに彩り、都心の魅力の向上に役立てるものである。

- ・添付資料 別紙1：位置図
- 別紙2：本庁舎前配置図
- 別紙3：さっぽろ創世スクエア周辺配置図
- 別紙4：設置物詳細図
- 別紙5：調達資材一覧表

### 3 業務内容

以下のとおり、プランターの設置・撤去及び維持管理を行う。なお、プランターへの植栽等一部の作業については、ボランティア団体等により実施する。

#### (1) 設置期間等

- ア 設置場所：札幌市役所本庁舎前・・・別紙1参照  
設置期間：令和5年6月3日（土）から10月28日（土）まで（予定）  
※天候・新型コロナウイルス感染症対策等により変更する場合は、協議の上決定する。  
設置物：長方形プランター（W1,000×D400×H420mm程度）27基  
58型樽型プランター（φ570×H370mm程度）6基  
案内看板（H1,500mm）1基  
ボランティア団体用道具箱 1基
- イ 設置場所：さっぽろ創世スクエア周辺・・・別紙1参照  
設置期間：令和5年6月2日（金）から10月下旬まで（予定）  
※撤去日の詳細はさっぽろ創世スクエアと調整の上、決定する。  
設置物：80型樽型プランター（φ790×500mm程度）6基

#### (2) 札幌市役所本庁舎前について

##### ア 資材の調達

- ・別紙5を参照し、資材を調達すること。
- ・本市から支給する長方形プランター27基、58型樽型プランター6基、案内看板1基及びボランティア団体用道具箱1基は、保管している本市所有施設から搬出すること。
- ・搬出は5月中～下旬の予定とする。詳細な日程は、保管施設の管理者と協議の上で決定する。

##### <搬出先>

厚別水再生プラザ（札幌市厚別区厚別町山本 645 番地）

## イ プランター等の設置と植栽

- ・設置開始日の朝に、3(1)アで示した下記の資材を、別紙2を参照して設置すること。

### <設置資材>

- ・長方形プランター 27基
- ・58型樽型プランター 6基
- ・案内看板 1基
- ・ボランティア団体用工具箱 1基
- ・プランターには、別紙4①～②のとおり、指定した配合の培養土を入れること。なお、植栽する際に沈まないよう、しっかりと入れること。
- ・長方形プランターへの花苗の植栽は、ボランティア団体により行われるため、本業務の対象外とする。
- ・58型樽型プランターには、3(2)アで調達した花苗を植栽すること。58型樽型プランターの植栽は1基あたり7株とする。
- ・案内看板は、別紙4③を参照し、別紙2の指定場所に設置すること。また、風等により倒れないよう、十分注意を払うこと。
- ・なお、案内看板の基礎は埋設済みであり、案内看板の固定に使用する南京錠は本市から支給することとする。
- ・ボランティア団体用工具箱を、別紙2を参照し設置すること。
- ・設置の際は交通誘導警備員を配置し、必ず通行人等周りの安全を確認しながら作業を行うこと。

## ウ 苗植会・補植会の補助

- ・ボランティア団体と維持管理について調整するため、本市主催にて開催する調整会議に出席すること。なお、会議の開催予定は苗植会前の5月中旬～下旬とする。(新型コロナウイルス感染症の状況によっては、開催中止となる可能性がある)
- ・ボランティア団体による花苗の植栽(苗植会)は、下記の実施を予定している。

令和5年6月3日(土)(予備日:6月4日(日))

- ・上記の苗植会において、各団体へ花苗・土・肥料の配布を行うとともに、植栽の指導補助、作業補助等を行うこと。また、植栽後に灌水と清掃を行うこと。ボランティア団体は5団体を予定している。
- ・カラスによる苗植え直後の抜き取り被害を防ぐため、苗植会後は速やかに別紙4⑤を参照し、テグスを張ること。
- ・ボランティア団体による補植は、8月下旬を予定している(補植会)。苗植会と同様に補助すること。

## エ 維持管理

- ・灌水及びメンテナンス等の維持管理は、週に3回程度を基準とする。このうち週に1回程度は、プランターの植物について詳しく生育状況を確認し、病害虫等があればその対処を行うとともに、業務主任に状況を

報告すること。

- ・プランターの植物が枯れないよう、花がら摘み・剪定などの管理を行い、見栄え良く保つこと。また、プランター周辺のごみ拾いや落ち葉集め等の清掃を行うこと。
- ・なお、ボランティア団体によりメンテナンスを行う場合は協働して管理を行うこと。
- ・苗が十分に生育、活着した後、カラス対策用のテグスを撤去すること。
- ・散水栓は本庁舎入口前と、聖火台横を利用すること。水道費用は不要である。
- ・上記を行う際は、通行人の安全に十分配慮すること。
- ・プランターの状態やプランターが通行人の安全に支障をきたしていないかを確認し、不備があれば修正を行うこと。異常がある場合は、直ちに本市に報告し、対応を協議すること。
- ・植物が抜き取られた場合には、ボランティア団体と調整の上で対応を決定するため、直ちに本市に報告すること。
- ・補植については、補植会で植え替える苗を含めて、使用している苗の1.5割程度（90株）を想定している。

## オ 撤去

- ・設置終了日である令和5年10月28日（土）（予備日：10月29日（日））の午後は、設置したプランターを速やかに撤去すること。
- ・撤去の際は交通誘導警備員を配置し、必ず通行人等周りの安全を確認しながら作業を行うこと。
- ・撤去には、土等の処分も含まれる。
- ・長方形プランター27基、58型樽型プランター6基は洗浄し、案内看板及びボランティア団体用工具箱と併せて本市所有施設へ搬入すること。

<搬入先>

厚別水再生プラザ（札幌市厚別区厚別町山本645番地）

## (3) さっぽろ創世スクエア周辺について

### ア 資材の調達

- ・別紙5を参照し、資材を調達すること。
- ・植栽する植物は市民ボランティアと協議の上、別途発注する。
- ・本市から支給する80型樽型プランター6基は、上記3(2)アと併せて、保管している本市所有施設から搬出すること。

<搬出先>

厚別水再生プラザ（札幌市厚別区厚別町山本645番地）

### イ プランター等の設置、植栽

- ・設置開始日に、3(1)イの設置物を、別紙3を参照して、設置すること。

<設置資材>

- ・80型樽型プランター 6基

- ・プランターには、別紙4④のとおり、配合した培養土等を入れること。なお、植栽する際に沈まないよう、しっかりと入れること。
- ・80型樽型プランターへの花苗の植栽は、市民ボランティアにより行われるため、本業務の対象外とする。
- ・設置の際は交通誘導警備員を配置し、必ず通行人等周りの安全を確認しながら作業を行うこと。

#### ウ 苗植会の準備、補助

- ・ボランティア団体による花苗の植栽（苗植会）は、令和5年6月2日（金）の実施を予定している。
- ・上記の苗植会において、市民ボランティアへの植栽の作業補助等を行うこと。また、植栽後に灌水と清掃を行うこと。
- ・カラスによる苗植え直後の抜き取り被害を防ぐため、苗植会後は速やかに別紙4⑤を参照し、プランターにテグスを張ること。

#### エ 維持管理

- ・灌水及びメンテナンス等の維持管理は、週に3回程度を基準とする。このうち週に1回程度は、プランターの植物について詳しく生育状況を確認し、病害虫等があればその対処を行うとともに、業務主任に状況を報告すること。
- ・プランターの植物が枯れないよう、花がら摘み・剪定などの管理を行い、見栄え良く保つこと。また、プランター周辺のごみ拾いや落ち葉集め等の清掃を行うこと。
- ・なお、市民ボランティアによりメンテナンスを行う場合は協働して管理を行うこと。
- ・苗が十分に生育、活着した後、カラス対策用のテグスを撤去すること。
- ・さっぽろ創世スクエアの散水栓を利用すること。水道費用は不要である。
- ・上記を行う際は、通行人の安全に十分配慮すること。
- ・プランターの状態やプランターが通行人の安全に支障をきたしていないかを確認し、不備があれば修正を行うこと。異常がある場合は、直ちに本市に報告し、対応を協議すること。
- ・苗が故意に抜き去られた場合や、枯損している場合は、直ちに本市に報告し、対応を協議すること。

#### オ 撤去

- ・設置終了日に速やかに撤去すること。
- ・撤去の際は交通誘導警備員を配置し、必ず通行人等周りの安全を確認しながら作業を行うこと。
- ・撤去には、土等の処分も含まれる。
- ・設置した80型樽型プランター6基は洗浄し、本市所有施設へ搬入すること。

<搬入先>

厚別水再生プラザ（札幌市厚別区厚別町山本 645 番地）

## カ その他

- ・市民ボランティアによる植樹帯（別紙 3 参照）での苗植会のために、植樹帯の土壌改良を行うこと。

## 4 業務報告

本業務内容をまとめた報告書（業務日誌及び実施内容・実施状況写真）を提出すること。なお、提出にあたっては、事前に内容について本市と協議し、本市指示事項を含めた内容で作成し、事前に承諾を得ること。

## 5 業務の履行期間

契約締結日から令和 5 年 11 月 24 日（金）まで

## 6 検査場所

札幌市建設局みどりの推進部みどりの管理課

（札幌市中央区南 1 条東 1 丁目大通バスセンタービル 1 号館 6 階）

## 7 現場管理及び安全管理

- (1) 受託者は、土木工事安全施工技術指針を参考に、常に業務の安全に留意して現場管理を行うこと。
- (2) 受託者は、業務現場が隣接し又は同一場所において別途業務がある場合には、常に相互協調すること。
- (3) 受託者は、市街地における業務について、建設工事公衆災害防止対策要綱に準じ、災害防止に努めること。
- (4) 作業中は、作業区域に安全施設を設置し、必要な保安措置を行うこと。
- (5) 施設利用者や通行人の妨げとならないよう、注意して作業を行うこと。
- (6) 一般交通の用に供している道路を業務施行のために使用する場合は、受託者はあらかじめ本市及び所管警察署と、交通規則等の具体的な打ち合わせを行い、道路使用許可を得ること。
- (7) 受託者は、業務の実施に影響を及ぼす事故、あるいは人命に損傷を生じたとき、または第三者に損害を与えた事故が発生した時は、適切、迅速に誠意をもって対応することとし、直ちに本市に報告するとともに、業務事故報告書を速やかに提出すること。
- (8) 受託者は、業務の執行にあたり、現場の環境を阻害することのないよう、その保全について十分に注意すること。
- (9) プランター等の設置・撤去時期については、ボランティア団体や施設との調整、植栽状況を勘案して決めるため、業務主任と打ち合わせにより決定すること。
- (10) 本庁舎前への設置・管理については、庁舎管理課（Tel211-2052）に、さっぽろ創世スクエア周辺への設置・管理については、さっぽろ創世スクエア管理組合（Tel596-9943）に、駐車場所や作業時間等の了解を得ること。

- (11) 使用した土等の処分については、あらかじめ業務主任と打ち合わせるとともに、処分状況について報告すること。

## 8 その他

- (1) 受託者は着手届、主任技術者等指定通知書、業務日程表を着手時に提出すること。また、完了時には完了届を提出すること。
- (2) 各作業の実施に当たっては、現場での準備及び後片付けなどの作業を含んでいる。
- (3) 受託者は、この業務の遂行にあたり知り得た一切の事項について、外部漏洩がないようにし、目的外に使用しないこと。なお、この契約が終了又は解除された後においても同様とする。
- (4) 本業務に係る著作権、印刷物および提出された原稿・データに関する全ての権利は本市に帰属する。
- (5) 業務の実施にあたり、契約図書及び本市の指示等に従い、本業務の意図、目的を十分理解した上で、最高の成果を得るように努力すること。
- (6) この業務に関して生じる問題点は、本市、受託者の双方が協議し、処理すること。
- (7) 承諾及び協議は、原則として書面により行うものとする。
- (8) 本仕様書に記載のない事項については、「札幌市公園及び街路樹等総合維持管理業務仕様書」に従うほか、本市の指示に従うこと。なお、上記仕様書の「1 一般6. 作業内容等の変更」については、適用しないものとする。
- (9) 本業務の履行においては、使用する製品等を含め、環境負荷の低減に努めること。
- (10) 市民ボランティアと協働による花植えを行うものであり、植物の育て方についての正しい知識や、園芸・ガーデニングの魅力や楽しさを伝えることが求められることから、本業務においては、公益社団法人日本家庭園芸普及協会が認定するグリーンアドバイザーの資格を有する者を直接雇用しているものから1名定め、その者の指導、確認を受け、作業を実施すること。なお、業務責任者と兼任でもよい。



位置図

別紙 1

市役所本庁舎前

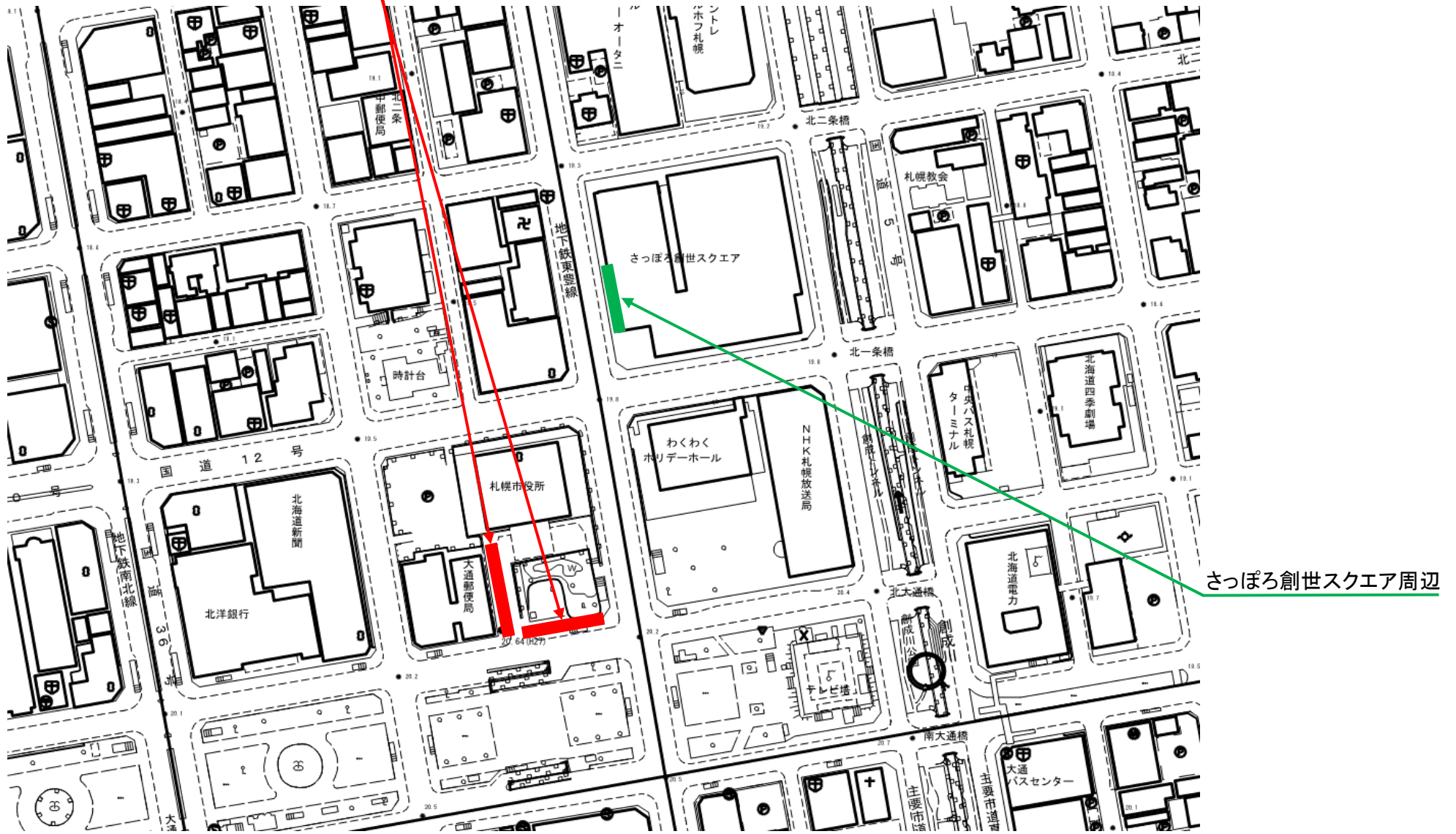

# R5年度本庁舎前 配置図



■ 長方形プランター 27基  
(ボランティア団体用)

■ 案内看板 1基

● 58型樽型プランター 6基

■ ボランティア団体用工具箱 1基

# R5年度さっぽろ創世スクエア周辺 配置図

別紙3

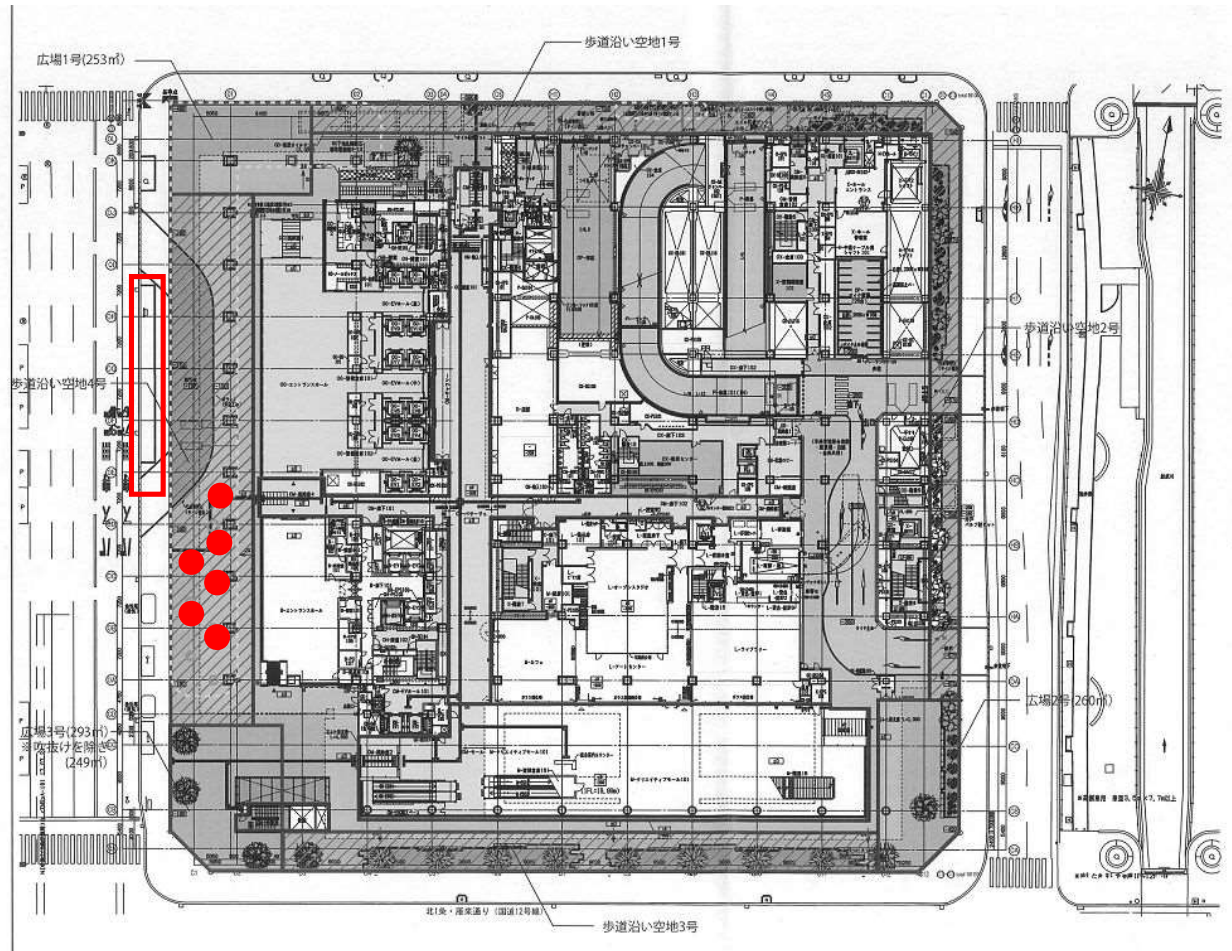

●	80型樽型プランター	6基
□	植樹帯	

## 別紙4 設置物詳細図

<本庁舎前>

### ① 長方形プランター 27基

1000×400×H420mm 程度  
 ダークブラウン、FRP製、底穴あり  
 培養土、鉢底石、不織布  
 ※植栽なし

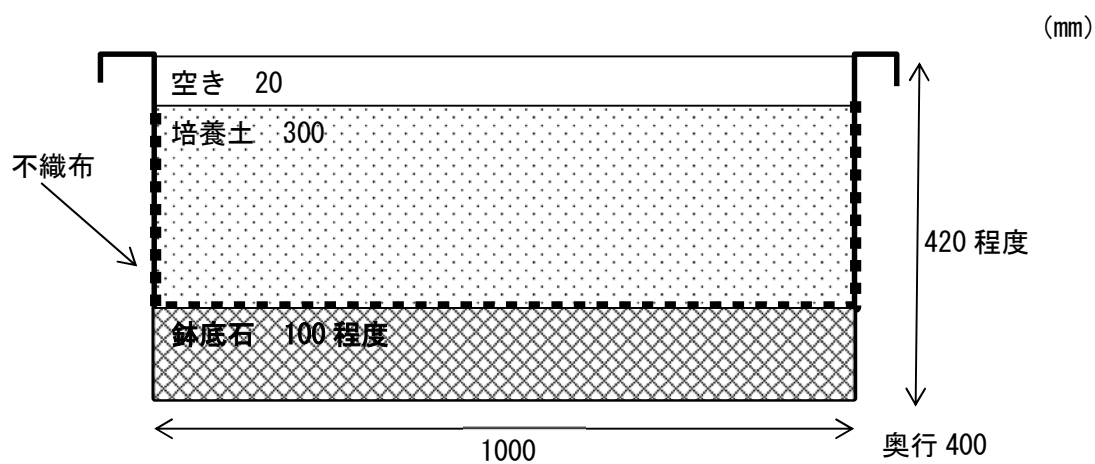

### ② 58型樽型プランター 6基

φ570×H370mm 程度、FRP製  
 培養土、鉢底石、不織布  
 花苗 (サンビタリア) : 1基あたり7株植栽

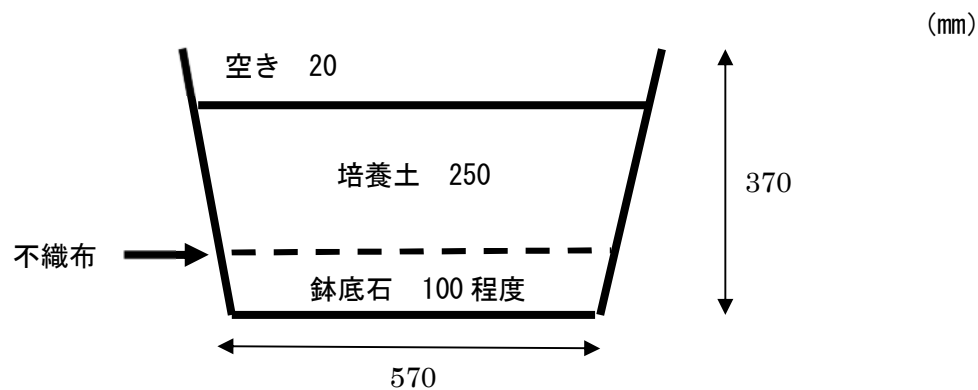

③ 案内看板 1基 (支給)

板面 600×450mm、アルミ製

支柱 H1500mm、鋼管、2本

(埋設済み) 基礎ブロック (さや管付き) 500×300×H350mm

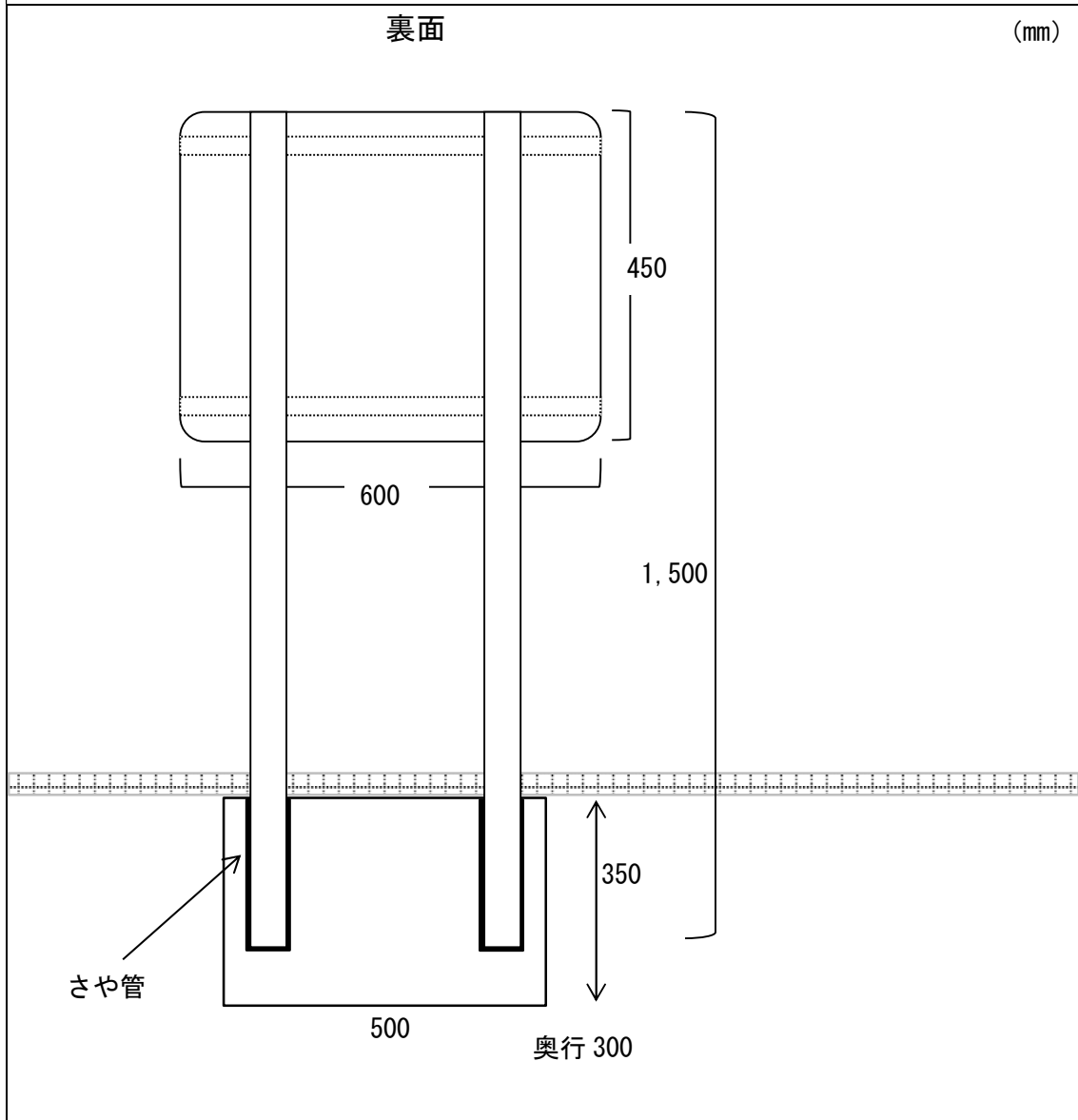

<さっぽろ創世スクエア>

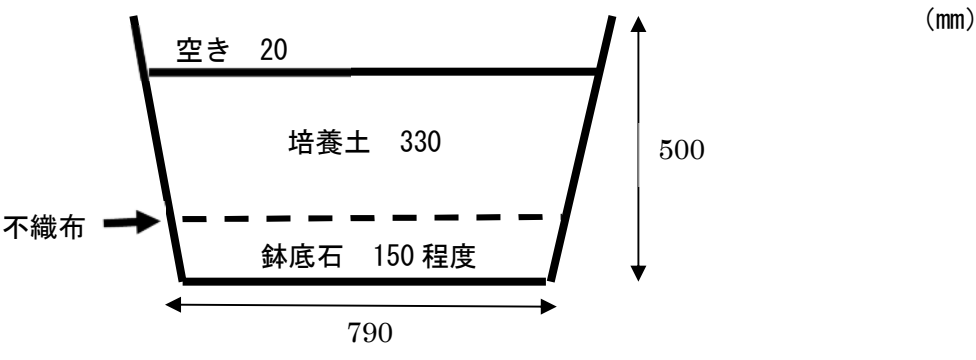
④ 80 型樽型プランター 6 基
φ 790×H500mm 程度、FRP 製 培養土、鉢底石、不織布 ※植栽なし
 <p>(mm)</p> <p>空き 20</p> <p>培養土 330</p> <p>鉢底石 150 程度</p> <p>不織布</p> <p>790</p> <p>500</p>

<本庁舎前、さっぽろ創世スクエア共通>

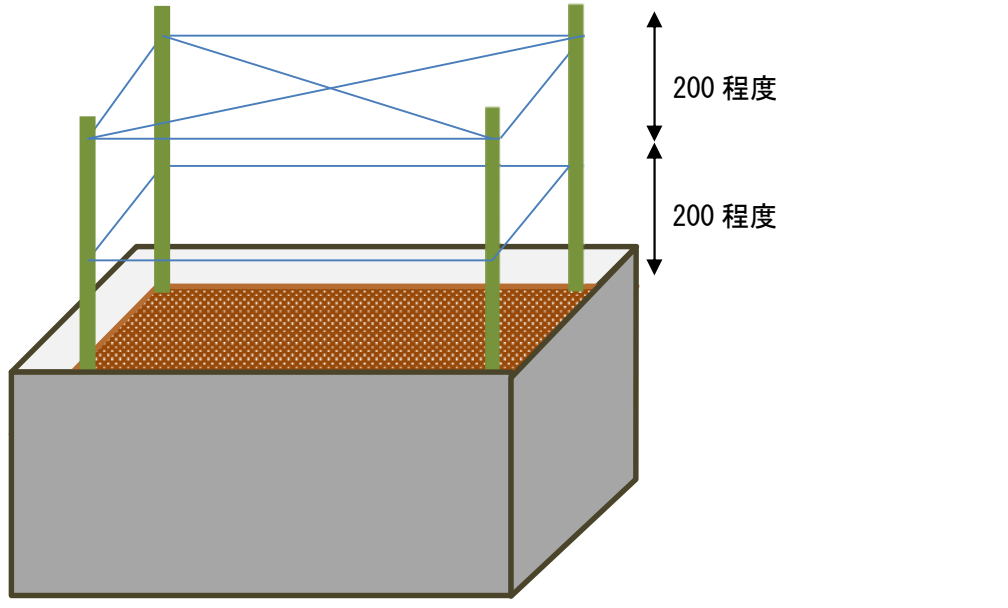
⑤ カラス対策用テグス (すべてのプランター)
テグス、支柱 プランターに支柱を立て、下図の青線のようにテグスを張る。
 <p>(mm)</p> <p>200 程度</p> <p>200 程度</p>

資材	規格	数量	単位	用途	
培養土	黒土：赤玉土：ピートモス：火山礫=4：3：2：1、元肥含む	4,590	L	全プランター	
鉢底石	10L/袋	167	袋	全プランター	
不織布	L1,000×D400	27	枚	本庁舎 長方形プランター	
	L600×D600	6	枚	本庁舎 58型樽型プランター	
	L800×D800	6	枚	さっぽろ創世スクエア 80型樽型プランター	
培養土（配布用）	5ℓ、草花用	20	袋	本庁舎	
肥料（配布用）	植物全般用 1.6kg N:P:K:Mg=11:11:7:0.5	11	袋	本庁舎	
テグス	φ0.25～0.5mm、L500m	1	巻	全プランター	
支柱	φ3～4mm、L750mm、スチール製、樹脂コーティング、グリーン	180	本	全プランター	
苗	規格（花物、葉物、色）	数量	単位	用途	
アイビー	葉：斑入り	9cmポット	18	株	本庁舎長方形
アサギリソウ	葉：シルバー	9cmポット	6	株	本庁舎長方形
イボメア	葉：黄緑系	9cmポット	1	株	本庁舎長方形
イボメア	葉：紫系	9cmポット	1	株	本庁舎長方形
黄金テイカカズラ	葉：黄	9cmポット	2	株	本庁舎長方形
カレックス	葉：緑	9cmポット	5	株	本庁舎長方形
カレックス ブキャナニー	葉：茶	9cmポット	4	株	本庁舎長方形
コクリュウ	葉：黒系	9cmポット	18	株	本庁舎長方形
コリウス	葉：緑系	9cmポット	8	株	本庁舎長方形
コリウス	葉：赤系	9cmポット	4	株	本庁舎長方形
コリウス	葉：黄緑系	9cmポット	7	株	本庁舎長方形
シロタエギク	葉：シルバー	9cmポット	4	株	本庁舎長方形
テランセラ	葉：黄系	9cmポット	2	株	本庁舎長方形
トリフォーリウム(クローバー)	葉：赤系	9cmポット	3	株	本庁舎長方形
トリフォーリウム(クローバー)	葉：紫・黒系	9cmポット	2	株	本庁舎長方形
ニシキシダ	葉：緑	10.5cmポット	8	株	本庁舎長方形
ニューサイラン	葉：赤系	9cmポット	4	株	本庁舎長方形
ニューサイラン	葉：紫系	9cmポット	5	株	本庁舎長方形
ヒューケラ	葉：赤系	9cmポット	13	株	本庁舎長方形
ヒューケラ	葉：シルバー系	9cmポット	10	株	本庁舎長方形
ヒューケラ	葉：オレンジ系	9cmポット	10	株	本庁舎長方形
ヒューケラ	葉：紫系	9cmポット	5	株	本庁舎長方形
ヒューケラ	葉：緑系	9cmポット	2	株	本庁舎長方形
ヒューケラ	葉：黄緑系	9cmポット	11	株	本庁舎長方形
ヒューケラ	葉：黒系	9cmポット	4	株	本庁舎長方形
ヒューケラ	色味指定	9cmポット	1	株	本庁舎長方形
ピンカマジョール 斑入		9cmポット	8	株	本庁舎長方形
フウチソウ	葉：斑入り	10.5cmポット	1	株	本庁舎長方形
フェスツカ グラウカ	葉：シルバー系	9cmポット	2	株	本庁舎長方形

プラティーナ	葉:シルバー	9cmポット	5	株	本庁舎長方形
ブルネラ	葉:斑入り	10.5cmポット	1	株	本庁舎長方形
プレクトランサス	葉:斑入り	9cmポット	1	株	本庁舎長方形
ヘリクリサム	葉:黄緑	9cmポット	6	株	本庁舎長方形
ホスタ	葉:覆輪(白)	10.5cmポット	3	株	本庁舎長方形
ホスタ	葉:覆輪(クリーム)	10.5cmポット	3	株	本庁舎長方形
ホスタ	葉:緑縁、内側白	10.5cmポット	2	株	本庁舎長方形
ホスタ	葉:緑	10.5cmポット	2	株	本庁舎長方形
ラミウム	葉:緑系・シルバー	9cmポット	3	株	本庁舎長方形
ロータス プリムストーン	葉:黄緑	9cmポット	2	株	本庁舎長方形
アイビーゼラニウム	赤	10.5cmポット	3	株	本庁舎長方形
アイビーゼラニウム	ピンク	10.5cmポット	2	株	本庁舎長方形
アスチルベ	ピンク	10.5cmポット	4	株	本庁舎長方形
アスチルベ	白	10.5cmポット	2	株	本庁舎長方形
アリッサム	紫	9cmポット	2	株	本庁舎長方形
栄養系アリッサム フロスティナイト	葉:白斑 花白	9cmポット	2	株	本庁舎長方形
アンゲロニア	白	9cmポット	1	株	本庁舎長方形
アンゲロニア	青	9cmポット	1	株	本庁舎長方形
インパチェンス	赤	9cmポット	3	株	本庁舎長方形
インパチェンス	ピンク	9cmポット	11	株	本庁舎長方形
エキナセア 一重	ピンク系	10.5cmポット	2	株	本庁舎長方形
エキナセア 一重	黄系	10.5cmポット	6	株	本庁舎長方形
エリゲロン	白	9cmポット	1	株	本庁舎長方形
オステオスペルマム	ピンク系	10.5cmポット	4	株	本庁舎長方形
オステオスペルマム	白系	10.5cmポット	1	株	本庁舎長方形
ガーデン系ダリア(ミニダリア)八重含む	葉:緑 花:赤系	10.5cmポット	9	株	本庁舎長方形
ガーデン系ダリア(ミニダリア)八重含む	葉:緑 花:ピンク系	10.5cmポット	6	株	本庁舎長方形
ガーデン系ダリア(ミニダリア)八重含む	葉:緑 花:橙系	10.5cmポット	3	株	本庁舎長方形
ガウラ	ピンク	9cmポット	7	株	本庁舎長方形
ガザニア	ピンク	9cmポット	2	株	本庁舎長方形
ガザニア	白	9cmポット	2	株	本庁舎長方形
カリブラコア アロハダブル(八重)	ラベンダー	9cmポット	4	株	本庁舎長方形
カリブラコア アロハダブル(八重)	シトリック	9cmポット	4	株	本庁舎長方形
カリブラコア アロハダブル(八重)	チェリーレッド	9cmポット	8	株	本庁舎長方形
カリブラコア アロハダブル(八重)	ソフトピンクアイ	9cmポット	5	株	本庁舎長方形
カリブラコア アロハダブル(八重)	アプリコット	9cmポット	4	株	本庁舎長方形
カリブラコア カメレオン(花色変化咲き)	サンシャインベリー	9cmポット	2	株	本庁舎長方形
カリブラコア カメレオン(花色変化咲き)	キャラメル	9cmポット	2	株	本庁舎長方形
キャットミント	青	9cmポット	4	株	本庁舎長方形
キンギョソウ	黄	9cmポット	11	株	本庁舎長方形
キンギョソウ	白	9cmポット	1	株	本庁舎長方形
キンギョソウ	ピンク	9cmポット	2	株	本庁舎長方形
クリサンセマム ムルチコーレ	黄	9cmポット	6	株	本庁舎長方形



コモンセージ		9cmポット	2	株	本庁舎長方形
サンビタリア		9cmポット	42	株	本庁舎58型
ジニア 一重	橙	9cmポット	4	株	本庁舎長方形
ジニア 八重	橙	9cmポット	2	株	本庁舎長方形
ジャーマンカモミール		9cmポット	2	株	本庁舎長方形
宿根サルビア チェリーセンセーション	ピンク	10.5cmポット	6	株	本庁舎長方形
宿根サルビア ファイヤーセンセーション	赤紫	10.5cmポット	6	株	本庁舎長方形
チェリーセージ	赤	10.5cmポット	1	株	本庁舎長方形
チョコレートコスモス	茶	9cmポット	16	株	本庁舎長方形
ネメシア	ピンク	9cmポット	8	株	本庁舎長方形
ネメシア	紫	9cmポット	8	株	本庁舎長方形
栄養系ネメシア	ピンク系	10.5cmポット	1	株	本庁舎長方形
バコパ	白	9cmポット	2	株	本庁舎長方形
花オレガノ		9cmポット	9	株	本庁舎長方形
ピデンス	ブラッドオレンジ	9cmポット	6	株	本庁舎長方形
栄養系フクシア	赤系	10.5cmポット	3	株	本庁舎長方形
栄養系フクシア	ピンク系	10.5cmポット	3	株	本庁舎長方形
ブルーサルビア	青	9cmポット	18	株	本庁舎長方形
ブルーデージー	青	9cmポット	10	株	本庁舎長方形
ペチュニア	ピンク	9cmポット	2	株	本庁舎長方形
栄養系ペチュニア 中輪系(八重含む)	紫系	9cmポット	2	株	本庁舎長方形
ペロニカ	青	10.5cmポット	4	株	本庁舎長方形
ペロニカ	ピンク	10.5cmポット	2	株	本庁舎長方形
ペロニカ	白	10.5cmポット	2	株	本庁舎長方形
ペンタス	赤	9cmポット	2	株	本庁舎長方形
ペンタス	白	9cmポット	2	株	本庁舎長方形
ペンタス	ピンク	9cmポット	8	株	本庁舎長方形
マーガレット	黄	9cmポット	9	株	本庁舎長方形
マリーゴールド	黄	9cmポット	2	株	本庁舎長方形
マリーゴールド ファイヤーボール	赤橙系	9cmポット	6	株	本庁舎長方形
マリーゴールド ストロベリーブロード	ピンクベージュ系	9cmポット	7	株	本庁舎長方形
マリーゴールド アフリカン系	黄	10.5cmポット	6	株	本庁舎長方形
ミニバラ	赤	10.5cmポット	2	株	本庁舎長方形
ユーフォルビア ダイヤモンドフロスト	白	9cmポット	22	株	本庁舎長方形
ラベンダー	白	9cmポット	1	株	本庁舎長方形
ラムズイヤー		9cmポット	1	株	本庁舎長方形
ランタナ	黄系	9cmポット	5	株	本庁舎長方形
ランタナ	ピンク系	9cmポット	1	株	本庁舎長方形
レースラベンダー	紫	9cmポット	10	株	本庁舎長方形
ローズマリー(立性)		9cmポット	2	株	本庁舎長方形
栄養系ロベリア	青	10.5cmポット	4	株	本庁舎長方形
栄養系ロベリア	白	10.5cmポット	4	株	本庁舎長方形
イトススキ	斑入り	10.5cmポット	1	株	本庁舎長方形

カリヤス	斑入り	10.5cmポット	1	株	本庁舎長方形
ラグラス		10.5cmポット	1	株	本庁舎長方形
カラミンサ	白	10.5cmポット	2	株	本庁舎長方形
スカビオサ	白	10.5cmポット	1	株	本庁舎長方形
ヒペリカム	白	10.5cmポット	2	株	本庁舎長方形
ポリゴナム	ピンク	10.5cmポット	1	株	本庁舎長方形

※支給品（調達不要）

長方形プランター	L1,000×D400×H420程度、 ダークブラウン、底穴あり、FRP製	27	基	本庁舎
58型樽型プランター	φ570×H370、FPR製	6	基	本庁舎
80型樽型プランター	φ790×H500、FPR製	6	基	さっぽろ創世スクエア
案内看板	板面600×450mm（アルミ製）、支柱H1500mm×2本（鋼管）、 基礎ブロック（さや管付き、埋設済み）	1	基	本庁舎



本庁舎前コンテナ設置・植込み・撤去

一金

円

第1号内訳書

名 称	形 質	単 位	数 量	単 価	金 額	摘 要	単価番号
支給品資材 搬出	仕様書3(2)ア、3(3)ア参照	式	1				
支給品資材 搬入	仕様書3(2)オ、3(3)オ参照	式	1				
長方形プランター設置	仕様書3(2)イ参照 資材、培養土込み プランター支給	基	27				
58型樽型プランター 設置(植込み含む)	仕様3(2)イ参照 1基あたりサンビタリア7株植栽 資材、培養土込み プランターは支給	基	6				
カラス対策用テグス 設置	仕様書3(2)ウ 別紙4参照	基	33				
案内看板 設置	仕様書3(2)イ、別紙4参照 H1500、鋼管(支給)	基	1				
プランターの撤去	長方形プランター27基 58型樽型プランター6基	式	1				
プランター等の清掃 (土等の処分代・水道代含む)	長方形プランター27基 58型樽型プランター6基 80型樽型プランター6基  (さっぽろ創世功17でを使用したプランター含む)	式	1				
苗植会前打合せ会	5月中旬～下旬に実施 造園工	式	1				
苗植会・補植会 指導説明	6月の苗植会、8月の補植会での補助 指導説明 造園工	式	1				
苗植会・補植会 作業補助	6月の苗植会、8月の補植会での補助 資材配布、灌水、清掃	式	1				
配布用培養土	草花用 5ℓ	袋	20				
配布用肥料	植物全般用 1.6kg N:P:K:Mg=11:11:7:0.5	袋	11				
テグス (さっぽろ創世功17分含む)	φ0.25～0.5mm、L500m	巻	1				
支柱	φ3～4mm、L750mm (長方形:4本、58型:5本)/1基 スチール製、樹脂コーティング、グリーン	本	138				
計							

花苗		内訳書				
一金	円		第2号内訳書			
名称	形質	単位	数量	単価	金額	摘要
アイビー	葉:斑入り	9cmポット	株	18		
アサギリソウ	葉:シルバー	9cmポット	株	6		
イポメア	葉:黄緑系	9cmポット	株	1		
イポメア	葉:紫系	9cmポット	株	1		
黄金テイカカズラ	葉:黄	9cmポット	株	2		
カレックス	葉:緑	9cmポット	株	5		
カレックス ブキャナニー	葉:茶	9cmポット	株	4		
コクリュウ	葉:黒系	9cmポット	株	18		
コリウス	葉:緑系	9cmポット	株	8		
コリウス	葉:赤系	9cmポット	株	4		
コリウス	葉:黄緑系	9cmポット	株	7		
シロタエギク	葉:シルバー	9cmポット	株	4		
テランセラ	葉:黄系	9cmポット	株	2		
トリフォリウム(クローバー)	葉:赤系	9cmポット	株	3		
トリフォリウム(クローバー)	葉:紫・黒系	9cmポット	株	2		
ニシキシダ	葉:緑	10.5cmポット	株	8		
ニューサイラン	葉:赤系	9cmポット	株	4		
ニューサイラン	葉:紫系	9cmポット	株	5		
ヒューケラ	葉:赤系	9cmポット	株	13		
ヒューケラ	葉:シルバー系	9cmポット	株	10		
ヒューケラ	葉:オレンジ系	9cmポット	株	10		
ヒューケラ	葉:紫系	9cmポット	株	5		
ヒューケラ	葉:緑系	9cmポット	株	2		
ヒューケラ	葉:黄緑系	9cmポット	株	11		
ヒューケラ	葉:黒系	9cmポット	株	4		
ヒューケラ	色味指定	9cmポット	株	1		
ビンカマジョール 斑入		9cmポット	株	8		
フウチソウ	葉:斑入り	10.5cmポット	株	1		
フェスツカ グラウカ	葉:シルバー系	9cmポット	株	2		
プラティーナ	葉:シルバー	9cmポット	株	5		
ブルネラ	葉:斑入り	10.5cmポット	株	1		
プレクトランサス	葉:斑入り	9cmポット	株	1		
ヘリクリサム	葉:黄緑	9cmポット	株	6		
ホスタ	葉:覆輪(白)	10.5cmポット	株	3		
ホスタ	葉:覆輪(クリーム)	10.5cmポット	株	3		
ホスタ	葉:緑縁、内側白	10.5cmポット	株	2		
ホスタ	葉:緑	10.5cmポット	株	2		
ラミウム	葉:緑系・シルバー	9cmポット	株	3		
ロータス ブリムストーン	葉:黄緑	9cmポット	株	2		

アイビーゼラニウム	赤	10.5cmポット	株	3			
アイビーゼラニウム	ピンク	10.5cmポット	株	2			
アスチルベ	ピンク	10.5cmポット	株	4			
アスチルベ	白	10.5cmポット	株	2			
アリッサム	紫	9cmポット	株	2			
栄養系アリッサム フロスティナイト	葉:白斑 花白	9cmポット	株	2			
アンゲロニア	白	9cmポット	株	1			
アンゲロニア	青	9cmポット	株	1			
インパチェンス	赤	9cmポット	株	3			
インパチェンス	ピンク	9cmポット	株	11			
エキナセア 一重	ピンク系	10.5cmポット	株	2			
エキナセア 一重	黄系	10.5cmポット	株	6			
エリゲロン	白	9cmポット	株	1			
オステオスペルマム	ピンク系	10.5cmポット	株	4			
オステオスペルマム	白系	10.5cmポット	株	1			
ガーデン系ダリア(ミニダリア)八重含む	葉:緑 花:赤系	10.5cmポット	株	9			
ガーデン系ダリア(ミニダリア)八重含む	葉:緑 花:ピンク系	10.5cmポット	株	6			
ガーデン系ダリア(ミニダリア)八重含む	葉:緑 花:橙系	10.5cmポット	株	3			
ガウラ	ピンク	9cmポット	株	7			
ガザニア	ピンク	9cmポット	株	2			
ガザニア	白	9cmポット	株	2			
カリブラコア アロハダブル(八重)	ラベンダー	9cmポット	株	4			
カリブラコア アロハダブル(八重)	シトリック	9cmポット	株	4			
カリブラコア アロハダブル(八重)	チェリーレッド	9cmポット	株	8			
カリブラコア アロハダブル(八重)	ソフトピンクアイ	9cmポット	株	5			
カリブラコア アロハダブル(八重)	アプリコット	9cmポット	株	4			
カリブラコア カメレオン(花色変化咲き)	サンシャインベリー	9cmポット	株	2			
カリブラコア カメレオン(花色変化咲き)	キャラメル	9cmポット	株	2			
キャットミント	青	9cmポット	株	4			
キンギョソウ	黄	9cmポット	株	11			
キンギョソウ	白	9cmポット	株	1			
キンギョソウ	ピンク	9cmポット	株	2			
クリサンセマム ムルチコーレ	黄	9cmポット	株	6			
コモンセージ		9cmポット	株	2			
サンビタリア		9cmポット	株	42			
ジニア 一重	橙	9cmポット	株	4			
ジニア 八重	橙	9cmポット	株	2			
ジャーマンカモミール		9cmポット	株	2			
宿根サルビア チェリーセンセーション	ピンク	10.5cmポット	株	6			
宿根サルビア ファイヤースensexーション	赤紫	10.5cmポット	株	6			
チェリーセージ	赤	10.5cmポット	株	1			
チョコレートコスモス	茶	9cmポット	株	16			
ネメシア	ピンク	9cmポット	株	8			
ネメシア	紫	9cmポット	株	8			
栄養系ネメシア	ピンク系	10.5cmポット	株	1			
バコパ	白	9cmポット	株	2			

花オレガノ		9cmポット	株	9			
ビデンス	ブラッドオレンジ	9cmポット	株	6			
栄養系フクシア	赤系	10.5cmポット	株	3			
栄養系フクシア	ピンク系	10.5cmポット	株	3			
ブルーサルビア	青	9cmポット	株	18			
ブルーデージー	青	9cmポット	株	10			
ペチュニア	ピンク	9cmポット	株	2			
栄養系ペチュニア 中輪系(八重含む)	紫系	9cmポット	株	2			
ベロニカ	青	10.5cmポット	株	4			
ベロニカ	ピンク	10.5cmポット	株	2			
ベロニカ	白	10.5cmポット	株	2			
ペンタス	赤	9cmポット	株	2			
ペンタス	白	9cmポット	株	2			
ペンタス	ピンク	9cmポット	株	8			
マーガレット	黄	9cmポット	株	9			
マリーゴールド	黄	9cmポット	株	2			
マリーゴールド ファイヤーボール	赤橙系	9cmポット	株	6			
マリーゴールド ストロベリーブロード	ピンクベージュ系	9cmポット	株	7			
マリーゴールド アフリカン系	黄	10.5cmポット	株	6			
ミニバラ	赤	10.5cmポット	株	2			
ユーフォルビア ダイヤモンドフロスト	白	9cmポット	株	22			
ラベンダー	白	9cmポット	株	1			
ラムズイヤー		9cmポット	株	1			
ランタナ	黄系	9cmポット	株	5			
ランタナ	ピンク系	9cmポット	株	1			
レースラベンダー	紫	9cmポット	株	10			
ローズマリー(立性)		9cmポット	株	2			
栄養系ロベリア	青	10.5cmポット	株	4			
栄養系ロベリア	白	10.5cmポット	株	4			
イトススキ	斑入り	10.5cmポット	株	1			
カリヤス	斑入り	10.5cmポット	株	1			
ラグラス		10.5cmポット	株	1			
カラミンサ	白	10.5cmポット	株	2			
スカビオサ	白	10.5cmポット	株	1			
ヒペリカム	白	10.5cmポット	株	2			
ポリゴナム	ピンク	10.5cmポット	株	1			
合計							

さっぽろ創世スクエア周辺コンテナ設置撤去

一金

円

第3号内訳書

名称	形質	単位	数量	単価	金額	摘要	単価番号
80型樽型プランター設置	仕様書3(3)イ参照 資材、培養土込み プランターは支給	基	6				
カラス対策用テグス設置	仕様書3(3)ウ、別紙4参照	基	6				
プランター撤去	80型樽型プランター6基	式	1				
苗植会 作業補助	6月の苗植会での補助 灌水、清掃	式	1				
支柱	φ3~4mm、L750mm 1基あたり7本 スチール製、樹脂コーティング、グリーン	本	42				
植樹帯 土性改良	バーク堆肥3.0kg/m2 土厚150mm	m2	20.8				
計							



維持管理

内 訳 書

一金

円

第4号内訳書

名 称	形 質	単 位	数 量	単 価	金 額	摘 要	単 価 番 号
灌水・メンテナンスA (本庁舎、さっぽろ創世ｽｸｲ7)	灌水、清掃、メンテナンス、生育確認 ｺﾝｼﾞ点検 造園工、連絡車込み	回	20				
灌水・メンテナンスB (本庁舎、さっぽろ創世ｽｸｲ7)	灌水、清掃、軽易なメンテナンス ｺﾝｼﾞ点検 軽作業員、連絡車込み	回	40				
花苗補植 (本庁舎)		株	90				
計							

一 金	安全費	内 訳 書	第5号内訳書
		円	

名 称	形 質	単 位	数 量	単 価	金 額	摘 要	単価番号
交通誘導警備員B		人	4				
計							