

令和元年7月21日執行 第25回参議院議員通常選挙 北区 開票会場レイアウト

38,000

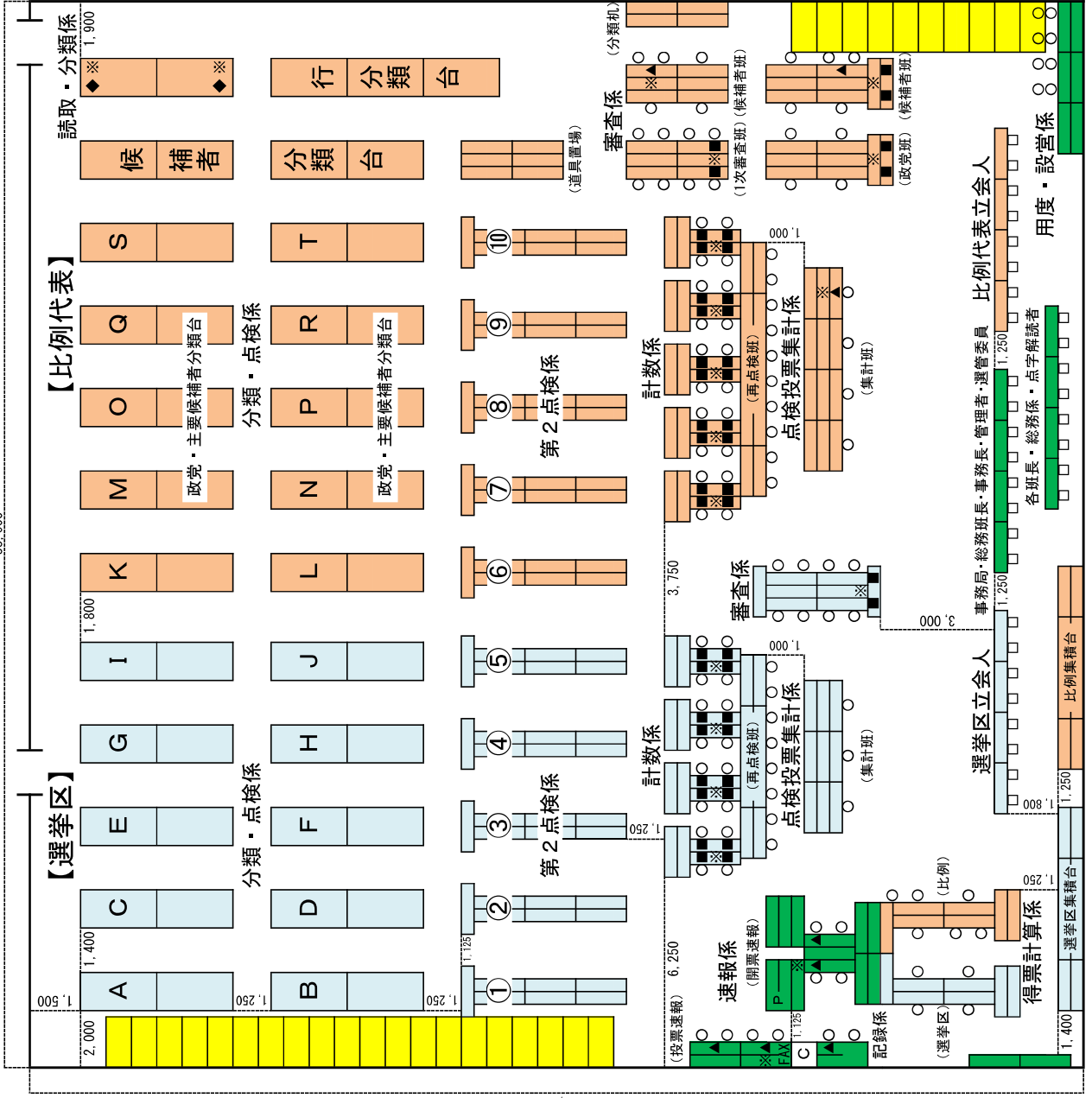

37,000

<凡例>

- 選挙区班
 - 比例代表班
 - 総務班
 - 計数器
 - 読取分類機
 - パソコン
 - プリンター
 - コピー機
 - FAX
 - パイプ椅子
 - 丸椅子
 - 卓球台
 - テーブル
 - コンセント
 - コンパネ
- 44台
 - 2台(下に板で養生)
 - 8台
 - 1台
 - 1台
 - 1台
 - 32脚(+予備4脚)
 - 119脚(+予備10脚)
 - 49台
 - 264台(+予備10台)
 - 21個
 - 30枚

令和元年7月21日執行 第25回参議院議員通常選挙 北区 投票結果受理会場レイアウト

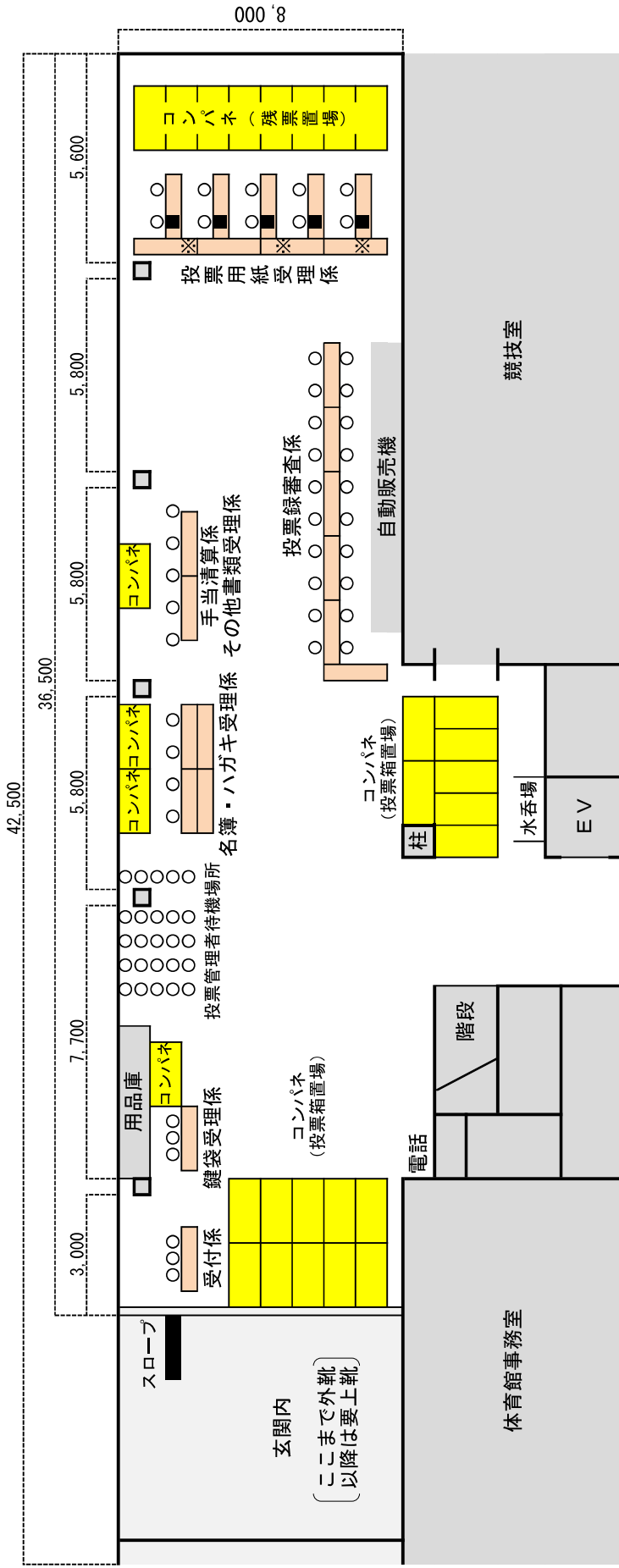

<凡例>

- 計数器 ■ 5台
- 丸椅子 ○ 78脚 (+予備2脚)
- テーブル 180×45 23台 (+予備2台)
- コンパネ 180×90 29枚
- コンセント ※ 3個

選挙管理委員、立会人及び事務従事者控室の配置図

【備品の使用】

- ・ 1階…椅子、机ともレンタル（設置は業者委託）
- ・ 2階…椅子はトレーニングデッキを除き、多目的室の備品を使用（設置は設営担当職員）
机は多目的室の備品を使用（設置は設営担当職員）

1 選挙管理委員控室（2階 多目的室（小））

- (1) 使用時間 20：00～20：40
- (2) 使用目的 打合せ
- (3) 使用人員 10人 机（体育館）6、椅子10

● 表示「選挙管理委員控室」

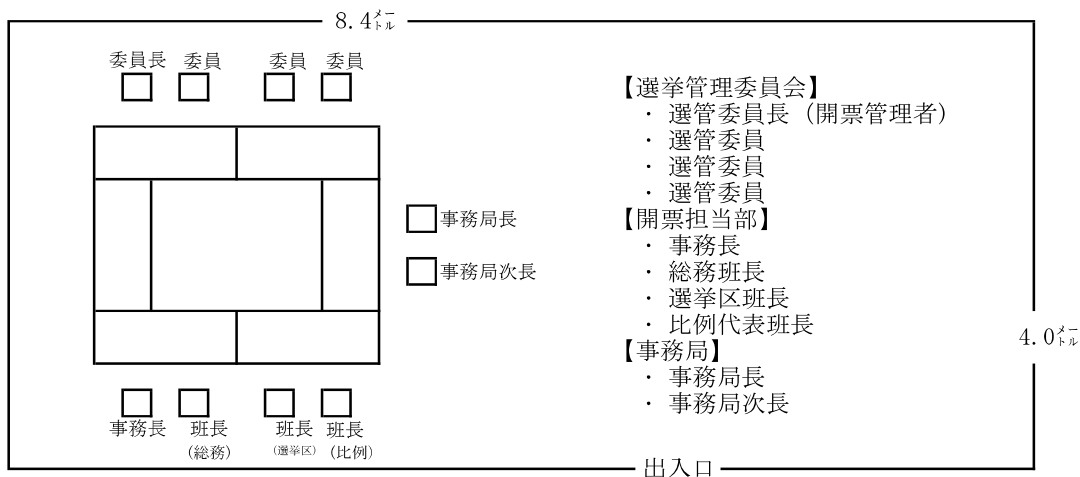

2 立会人控室(2階 多目的室(大))

- (1) 使用時間及び使用目的

使用時間	20：00～20：10	20：10～20：40
使用目的	待機（立会人）	立会人説明会

- (2) 使用人員 25～30人程度 机（体育館）11、椅子29

● 表示「立会人控室」

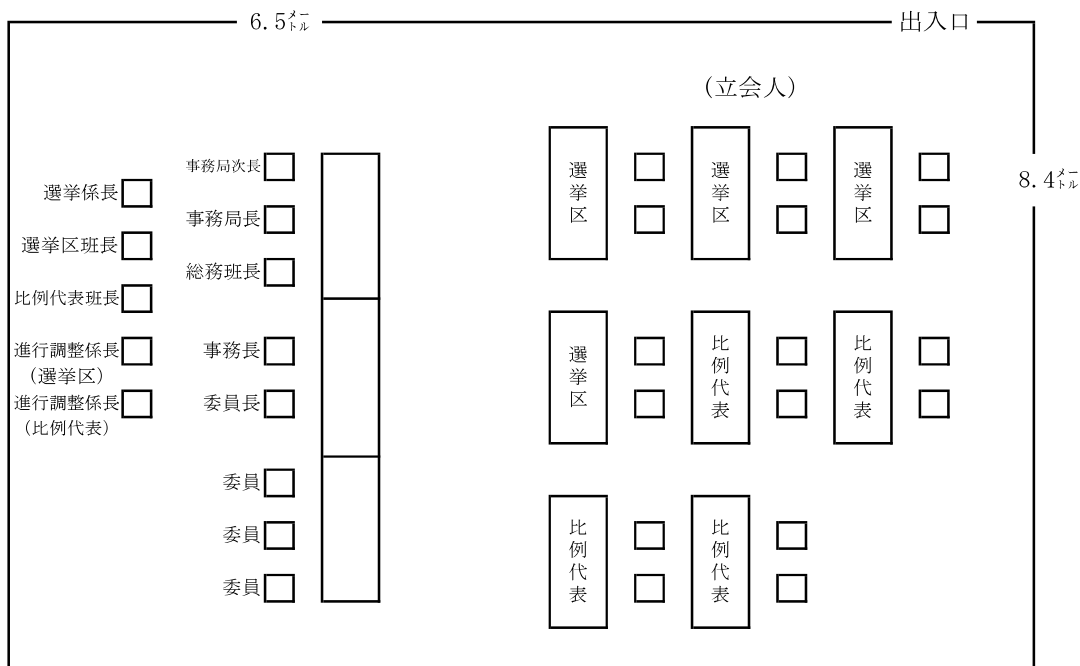

- ・ 説明員の机に職名の表示を下げる。
- ・ 各立会人の選挙区分毎に、ポールで案内札を表示する。

3 職員（アルバイト以外）控室（1階 ボクシング室）

- (1) 使用時間 19:00~4:00（開票終了まで）
- (2) 使用目的 手荷物置場、手当支給
- (3) 使用人員 約250人、床シート（委託設置撤去）

● 表示「職員控室」

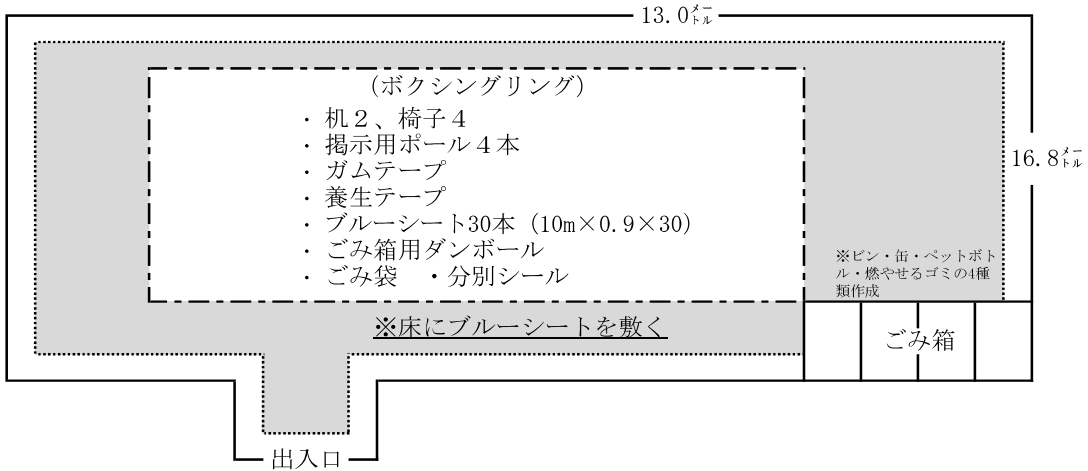

4 アルバイトと臨職控室（2階 体育室）、集合時間20:00

- (1) 使用時間 19:00~0:00
- (2) 使用目的 手荷物置場、手当支給、事務説明
- (3) 使用人員 約250人、机（体育館）5、椅子4、卓球台2
 [机は職員が配置、床シート（54本）は委託業者が設置・撤去
 座布団用のウレタンマット（ミラコンと呼ぶもの）を10本程度]

● 表示「アルバイトと臨時職員控室」

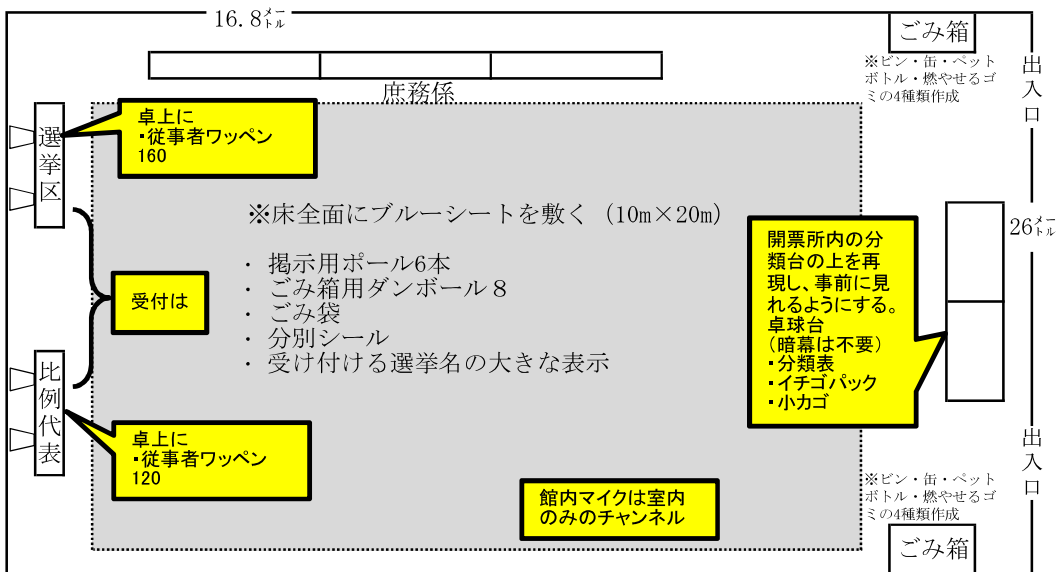

5 報道席、参観人スペース（2階 トレーニングデッキ）

- (1) 使用時間 19:00~開票終了まで
- (2) 使用目的 報道、参観
- (3) 使用人員 卓球台4、机（体育館）5、椅子70（机は職員が配置）

● 表示「報道席」「参観人席」

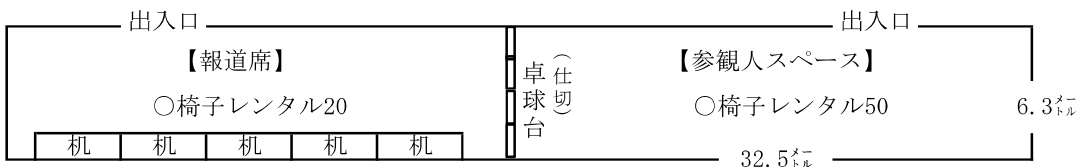

○養生（ブルーシート）

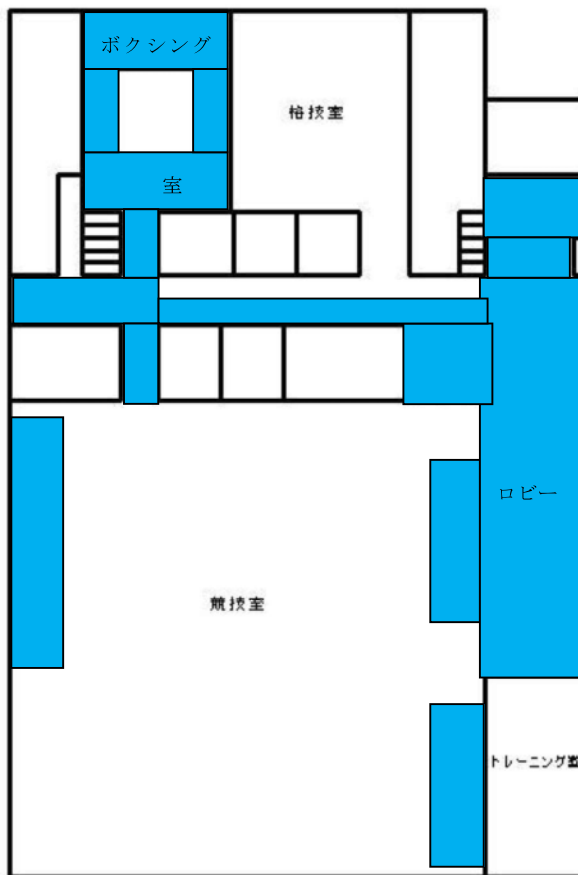
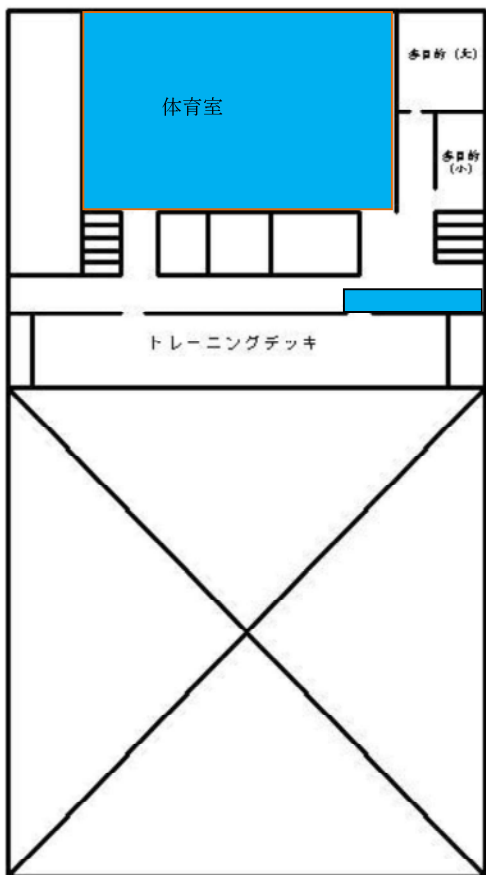

○養生（コンパネ）

