

名称 汚水柵 (I号) 設置図

取付管φ150mm

(単位: cm)

S=1/10

< 平面図 >

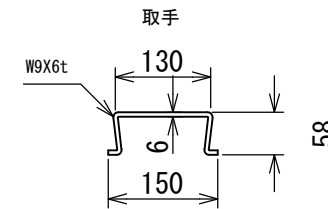
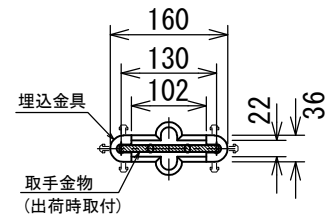
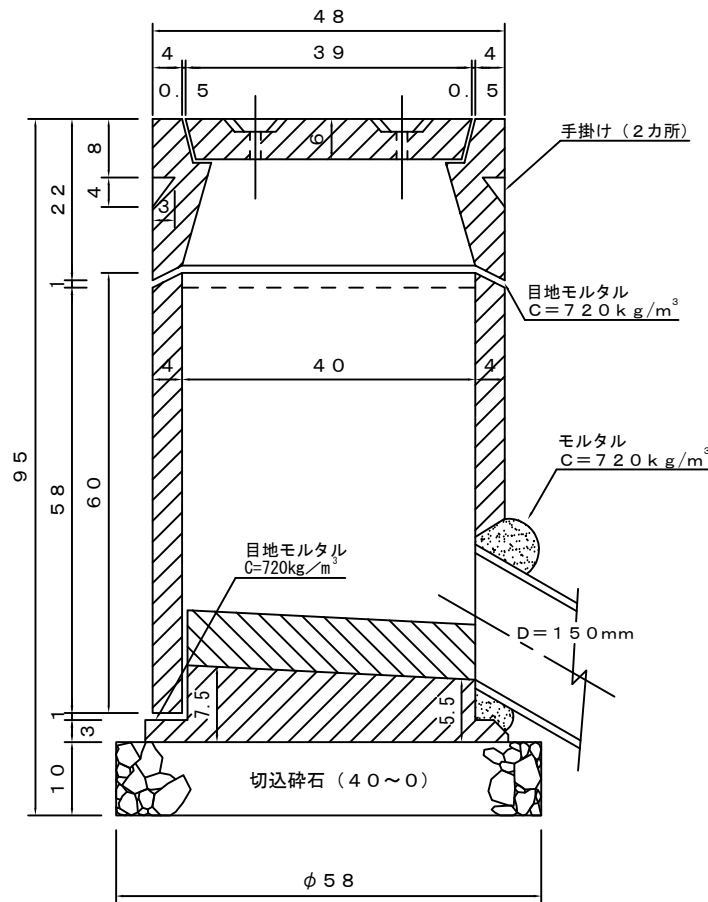

取手使用時

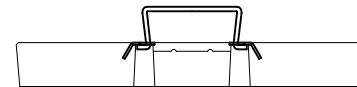

取手収納時

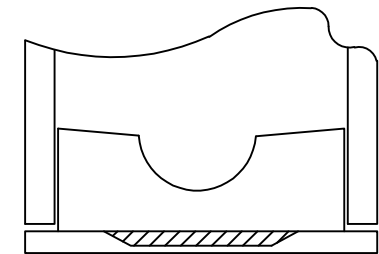
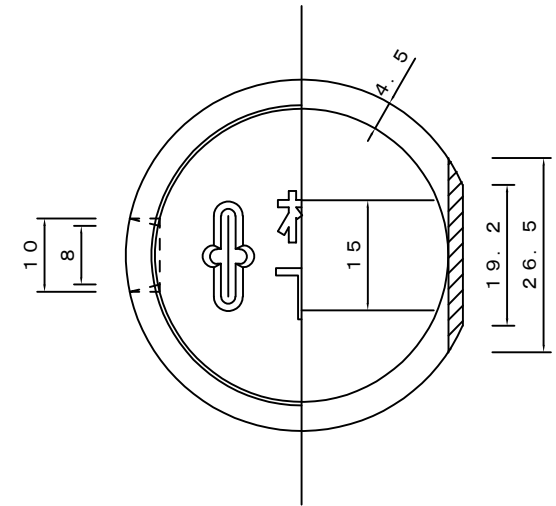
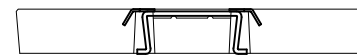

- (1) 継足柵の場合、継足管は、「下水道用資器材製品製作及び検査仕様書」に準じる。
- (2) 継足は30cmとする。