

図-21 タイトルBOX 1 (平面図・敷地・求積図 共通)

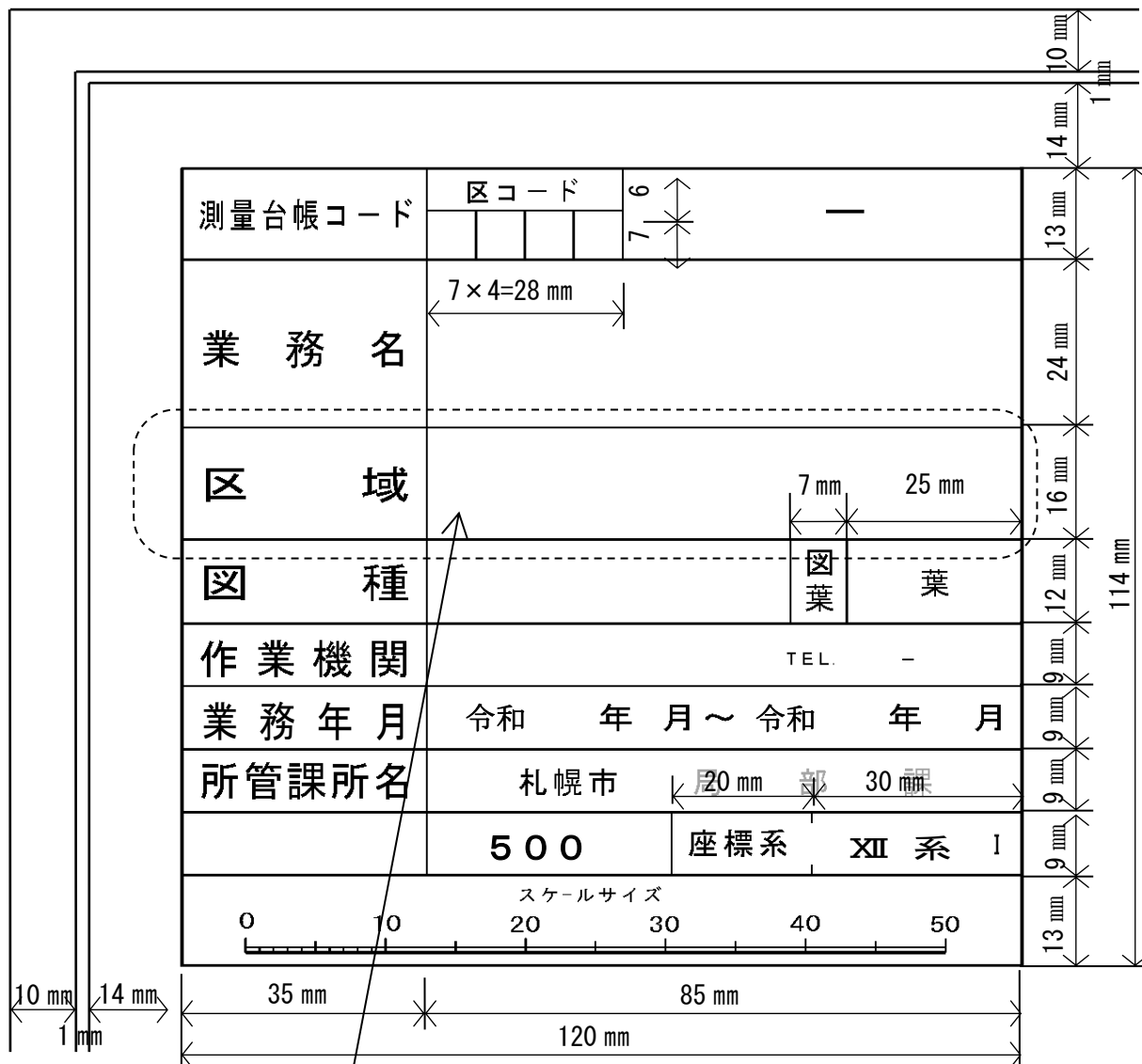

※ 線状構造物並びに長狭地については、「区域」を「区間」とする。

区コード (道路台帳図共通)

区名	コード	区名	コード	区名	コード	区名	コード
道道	00	北区	20	厚別区	45	南区	60
複数区	00	東区	30	豊平区	50	西区	70
中央区	10	白石区	40	清田区	55	手稲区	75

図-22 タイトルBOX2 (後続業務・小規模業務)

【後続業務用 タイトルBOX】

測量台帳コード	区コード	—
業 務 名	(例)	
区 域		
作 業 機 関		
業 務 年 月		
所 管 課 所 名		
	TEL	—
	令和 年 月 ~ 令和 年 月	
	札幌市 局 部 課	

1. タイトルBOXの幅は、図-21と同様とする。
2. 記載事項については、担当職員と協議すること。

【小規模業務用 タイトル (例)】



図-23 タイトルBOX3 (道路台帳図)

道 路 台 帳			
整理番号	路線名	区 間	
-		自	
		至	
		自	
		至	
		自	
		至	
		自	
		至	
		自	
		至	
測量整理番号	区コード	自	
		至	
業務名			
区 間		自	至
図 種		図 葉	葉
作業機関			
調査年月	令和 年 月 ~ 令和 年 月		
所管課所名	札幌市 局 部 課		
地図情報レベル	500	座標系	XII
スケールサイズ			
0 10 20 30 40 50			
120 mm			

区コード

区 名	コード
道 道	00
複数区	00
中央区	10
北 区	20
東 区	30
白石区	40
厚別区	45
豊平区	50
清田区	55
南 区	60
西 区	70
手稲区	75

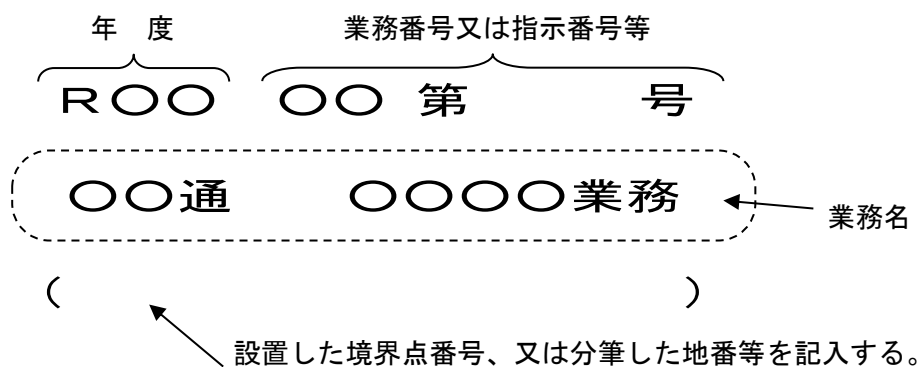
※ 面的な台帳整備測量の場合、「地区」に変えて表示することができる。

図-24 タイトルBOX4 (河川台帳図)

【北海道様式】

年度	令和 年度		
河川名	川水系 川		
工事名			
図面名		縮尺	1 : 500
図面番号	総番号	種別番号	
	全葉の内号	全葉の内号	
測量年月	令和 年 月		
測量者名			
北海道空知総合振興局札幌建設管理部			

95 mm

資料図	
-----	--

100 mm

【札幌市様式】

整理番号	区コード	—	
年度	令和 年度		
河川名	川水系 川		
図面名		縮尺	1 : 500
図面番号	総番号	種別番号	
	全様の内号	全様の内号	
測量年月	令和 年 月		
測量者			
札幌市下水道河川局事業推進部			

75 mm

110 mm

図-25 凡 例 (平面図・河川台帳図 共通)

凡 例					
	ガードパイプ ガードレール		ブロック2階 プレハブ2階		インターロッキング
	ガードチェーン		車庫・物置		砂利
	植樹樹・植樹帯		倉庫		河川
	照明灯		工場		制・止水弁
	防犯灯		材料置き場		市界
	配電柱		石・コンクリート・レンガ ブロック・土ヘイ		市街化区域境界
	電話柱		板・トタンヘイ		区界
	共架柱		生垣		大字・町界
	信号灯		鉄さく		丁目界
	コンクリート側溝		コンクリートたたき		新設石標
	素堀側溝		階段		既設石標
	横断管		ブロック積(張)		新設木標
	消火栓		石積(張)		既設木標
	雨水樹・汚水樹		コンクリート擁壁		新設金属標
	マンホール 共同溝・電気・電話・熱		畑		既設金属標
	マンホール 水道・下水・ガス		荒地		公共基準点No.
	バス停		花壇		三角点
	郵便ポスト		園庭・庭木		水準点
	電話ボックス		独立樹(広葉・針葉)		水道管
	建物		芝地		ガス管
	堅ろう建物		広葉樹林		電々ケーブル
	無塀舎		針葉樹林		下水道
	モルタル2階 鉄筋2階		舗装		



図-26 凡例(道路台帳図)

凡 例					
	歩道(段差)	Φ	規制標識		点字ブロック
	歩道(縁石)	↑	指示標識		防火水槽
	歩道(防護柵)	⊙	視線誘導標		セメント コンクリート舗装
	石・コンクリート・ レンガ・ブロックヘイ	⊙	カーブミラー		高級舗装
	板・トタンヘイ		横断歩道橋		簡易舗装
	生 垣	○	電力柱		その他(インターロッキングブロック等)
	鉄 さ く	●	電話柱		特 C 舗装
	防護柵(ケーブル)	●	共架柱		砂 利
	防護柵(パイプ)	●	有線柱		その他(木橋等)
	防護柵(レール)	○	支柱(木)		起 点
	防護柵(チェーン)	○	支線(ワイヤー)		終 点
	有蓋側溝		バス停	---	市町村界
	無蓋側溝		段差切下	---	市街化区域境界
	素堀側溝		信号灯	----	区 界
	植樹柵・植樹帯	●	消火栓	—	条丁目字界
	市設街路灯	⊙	郵便ポスト	⊙	新設石標
	私設街路灯		公衆電話	●	既設石標
	道路情報板	火	火災報知機	○	新設木標
	大型案内標識		マンホール 電気・電話・熱	●	既設木標
	案内標識		マンホール 水道・下水・ガス	●	鋳・金属標
	警戒標識		雨水柵・汚水舁	△	公共基準点

上記以外については札幌市凡例集による。

120 mm

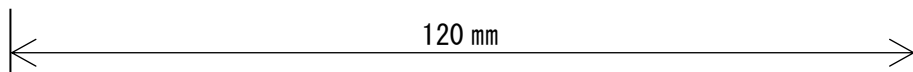
凡例集が必要な場合は、担当職員に申し出ること。

図-27 測量成果物を納める文書整理箱のラベル

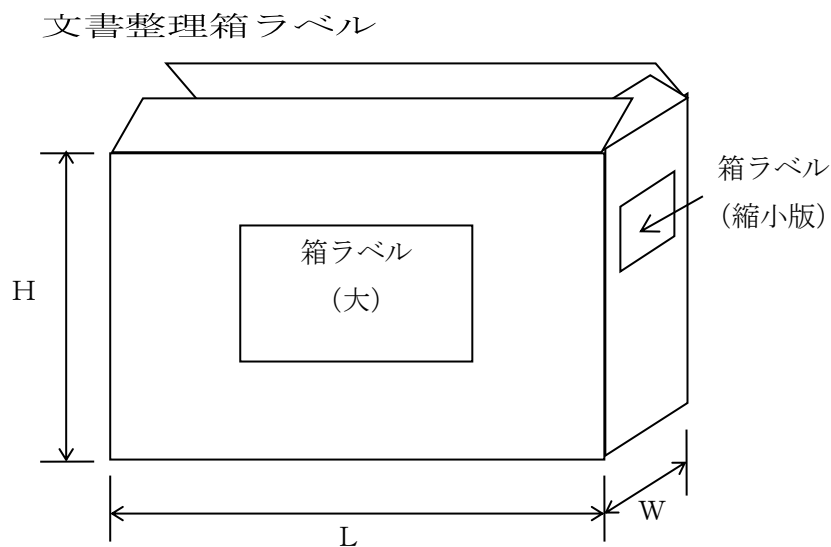

※ 寸法(H・L・W)については、A3ファイル及び図面が無理なく収まるサイズであること。と。

箱ラベル (大)

※ 縮小版も同様とする。

測量台帳コード	※ 担当職員に確認すること
測量実施箇所	※ 上段：区コード ※ 下段：地区名又は路線名
測量作業機関名	※ 名称等を記入
道路台帳コード	
業 務 名	
備考 (測量成果品目録)	

図-28 測量成果物を綴る文書ファイルのラベル

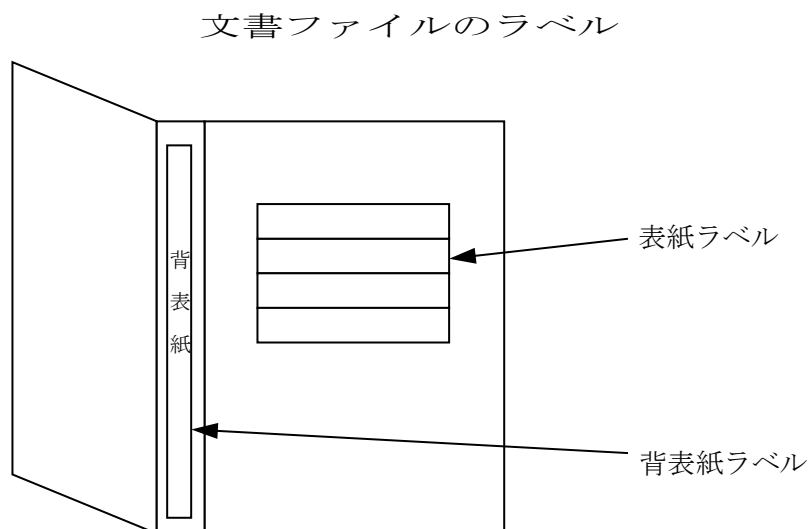

表紙ラベル

令和 年度	
業 務 名	(測量コード番号)
ファイル名	(例)
計画機関	
作業機関	

図-29 測量成果物を格納する電子記録媒体のラベル

1. CD-R表面の表示方法

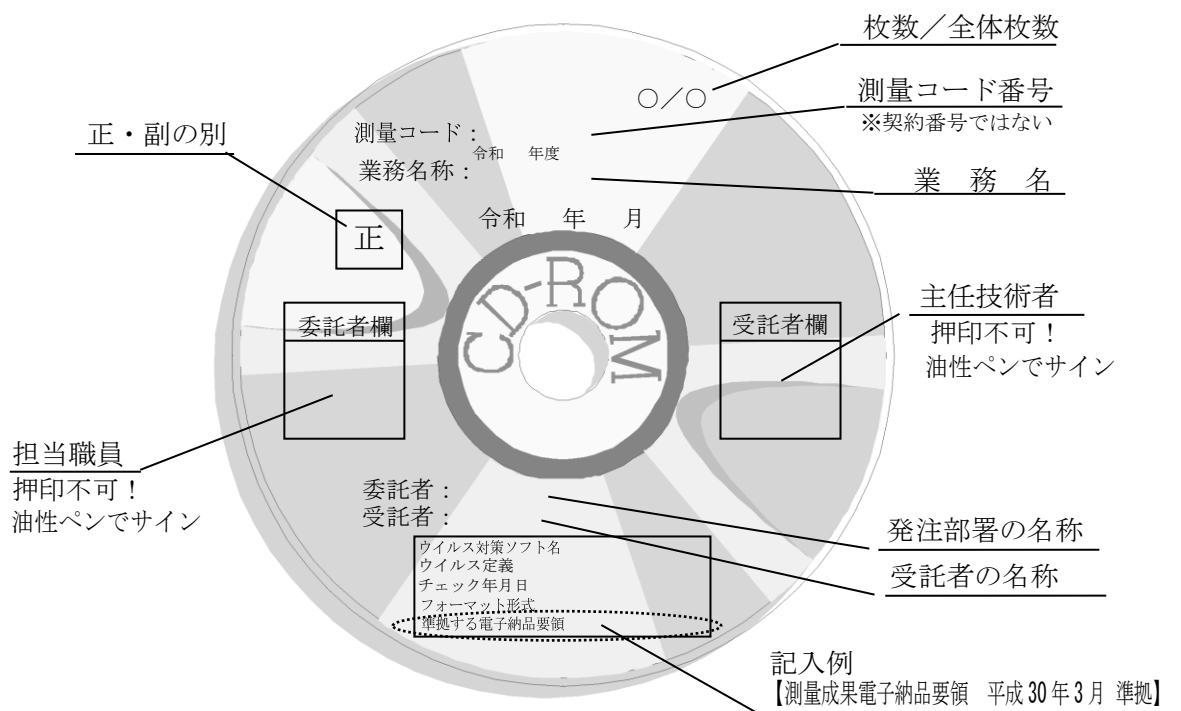

注1 CD-Rにサインする場合は、表面（記録面）を傷めないよう注意すること。

注2 シール等の貼り付けは禁止とする。

2. CDケースのラベル

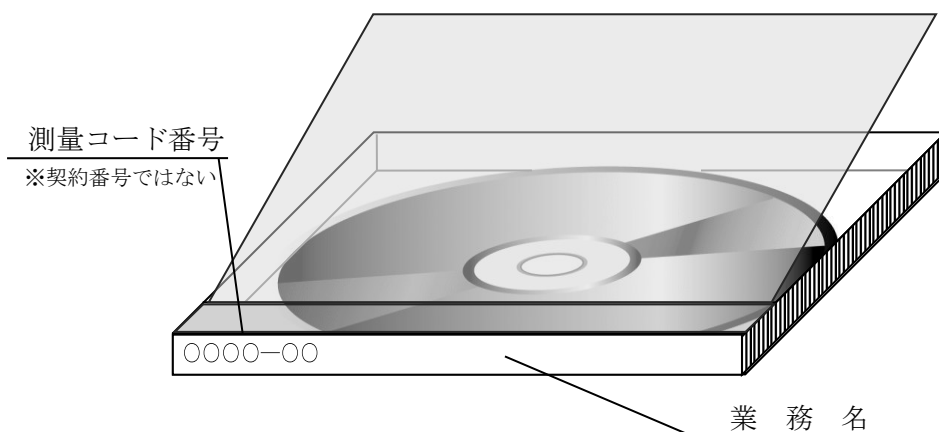

※ CD-Rを保護できるハードケースであれば、薄型ケースでもよい。

図-30 マイクロフィルム（マスタ）の作成方法

1. リール式マイクロフィルムの撮影順序

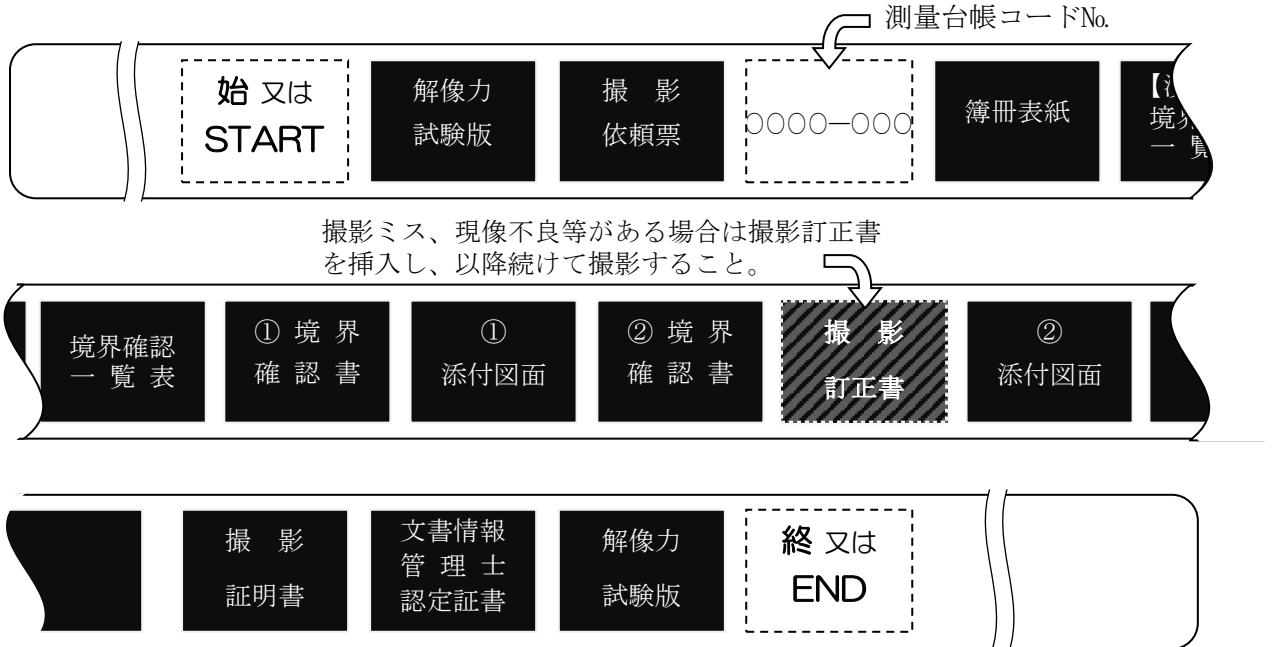
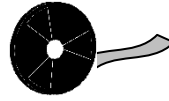

2. マイクロフィルム用紙ケースのラベル表示

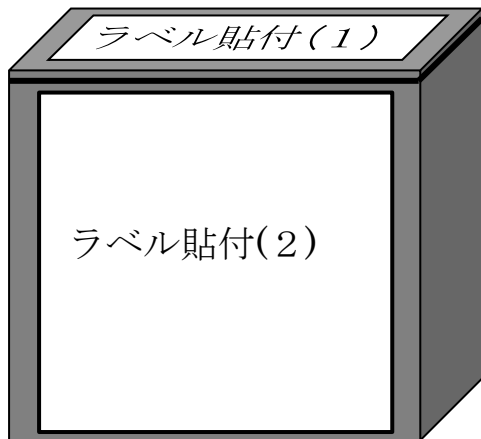

ラベル貼付(1)

管理番号	〇〇〇〇
------	------

ラベル貼付(2)

札幌市マイクロフィルム文書保存箱	
整理番号	
件 名	××××
年 度	令和〇年度
区分番号	〇〇〇〇-〇〇〇
撮影年月日	保存期間 (空欄)
特記事項等	△△コマ
撮影課所名	〇〇局〇〇部〇〇課

図-31 マイクロフィルム（ジャケット）の作成方法

1. ジャケットの様式

<p>【境界確認書類】 市道認定予定線 (〇〇〇〇地区) 用地確定測量 令和 年 月 日 撮影 札幌市建設局土木部管理測量課</p>	<table border="1" style="width: 100%; border-collapse: collapse;"> <tr> <td style="padding: 2px;">ホルダーNo.</td> <td style="padding: 2px;">測量台帳コードNo.</td> <td style="padding: 2px;">シートNo.</td> </tr> <tr> <td style="padding: 2px;"></td> <td style="padding: 2px; text-align: center;">〇〇〇〇-〇〇〇</td> <td style="padding: 2px; text-align: center;">001</td> </tr> </table>	ホルダーNo.	測量台帳コードNo.	シートNo.		〇〇〇〇-〇〇〇	001	
ホルダーNo.	測量台帳コードNo.	シートNo.						
	〇〇〇〇-〇〇〇	001						

〇〇〇〇-〇〇〇〇								

2. ナンバー記入枠の詳細

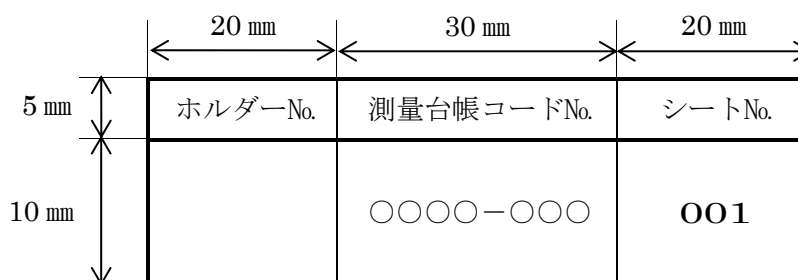

- (1) 字 体 : 明朝体とする。
- (2) 業 務 名 : 委託業務名を記入する。
- (3) ホルダーNo. : 記入しない。
- (4) 測量台帳コードNo. : 業務別の測量台帳コードを記入する。
- (5) シートNo. : ジャケットが複数になる場合は、「001」から順に付番する。