

消火ポンプ室

FJ(SUS)50A×500L(消防認定品)
 間接排水金物150φ×50A
 通気管100VP(防虫網)1FL+1500
 電極BOX(3P)

サクションカバー50A

※給水バタ弁は全てレバー式

【TWR-1】
 BAV20×2 (保守用)
 安全弁20 (0.45Mpa)

【PFU-1】
 BAV20 (雑給水)
 FJ(SUS)20×300L (雑給水)
 FJ(SUS)32×500L (雑給水兼給水系統)(消防認定品)
 FJ(SUS)50×500L (雑給水)
 電極棒SP(床下専用)
 電極棒専用接続ボックスRB-50
 フート弁(SUS)50 (ポンプ付属品)
 サクションカバー50A用 (ポンプ付属品)

【WHG-1】
 BAV25 (給湯用)
 BAV25 (給水用)
 BAV20 (洗濯用)
 G115×3 (洗濯専用)
 フリーチェーン20×2
 フリーチェーン15

【PW-2】
 BAV25 (雑給水側)
 BAV50 (雑給水側)
 FJ(SUS)25×300L (雑給水側)
 FJ(SUS)50×500L (雑給水側)

【SJ-2】
 自動検針付検水栓 T28AUH20相当
 BAV20

【HEX-2】
 BAV40×2ヶ (二次側)
 BAV20 (水抜用)
 減圧弁×2ヶ
 圧力計×2ヶ
 瞬間流量計 (図定式) 40

【PW-1】
 BVR0 (雑出側)
 防振棒 (ZRJ-T) 80 (雑出側)
 BAV50×2ヶ (雑出側)
 防振棒 (ZRJ-T) 50×2ヶ (雑出側)
 フート弁(SUS)50×2ヶ (雑出側)
 サクションカバー50φ×2ヶ (雑出側)

し	ゆ	ん	功	図	
工事名	円山動物園 (仮称) ソウ舎新築衛生設備工事				
図面名称	1階空調機械室詳細図 (衛生設備)			頁次	1/40

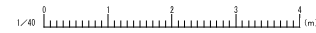

ゾウ舎

図32-9

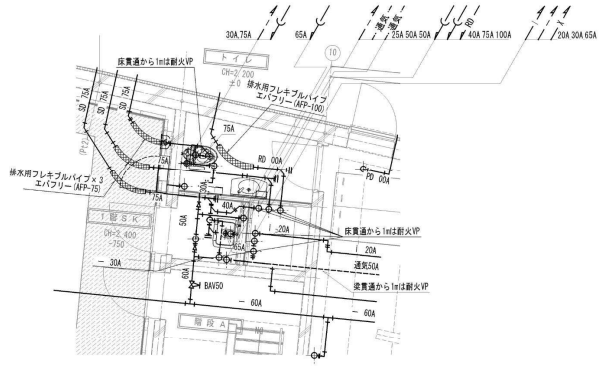

1階便所詳細図 S-1/50

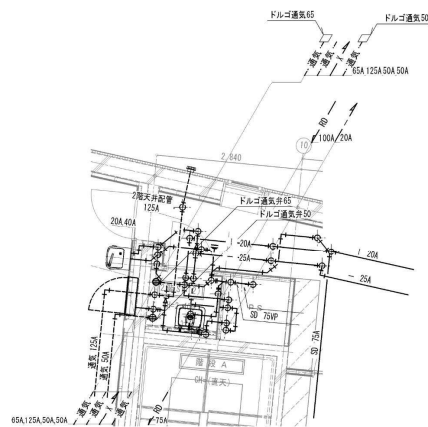

2階給湯室詳細図 S-1/50

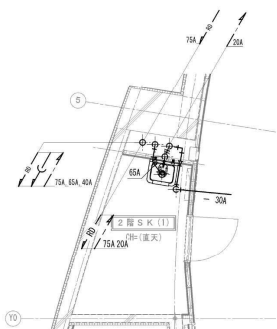

2階SK室1詳細図 S-1/50

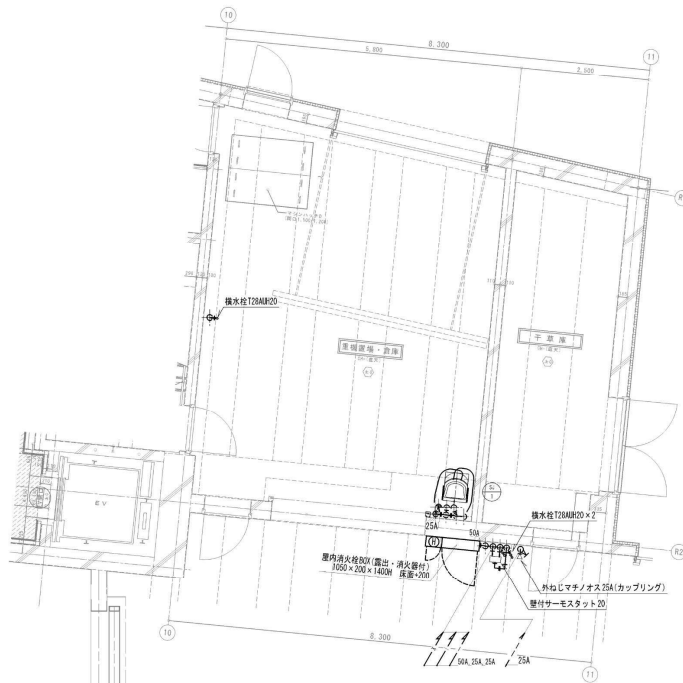

2階給湯室詳細図 S-1/50

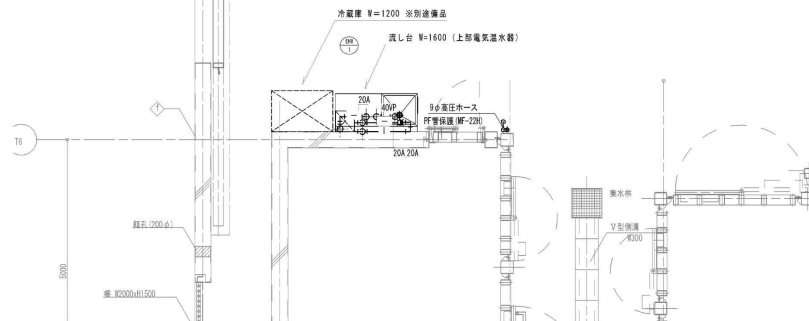

1階重量機置場各部詳細図 S-1/50

し	ゆ	ん	初	図
工 事 名 円山動物園(仮称)ゾウ舎新築養生設備工事				
図 面 名 称 1・2階各所平設詳細図(衛生設備)				
				縮 尺 1/50

ゾウ舎



図32-10

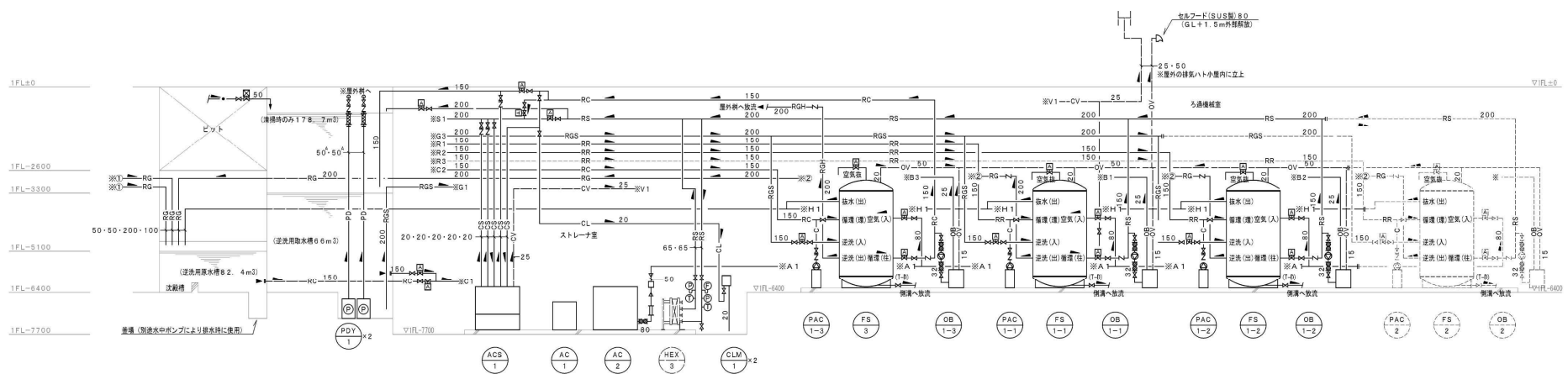
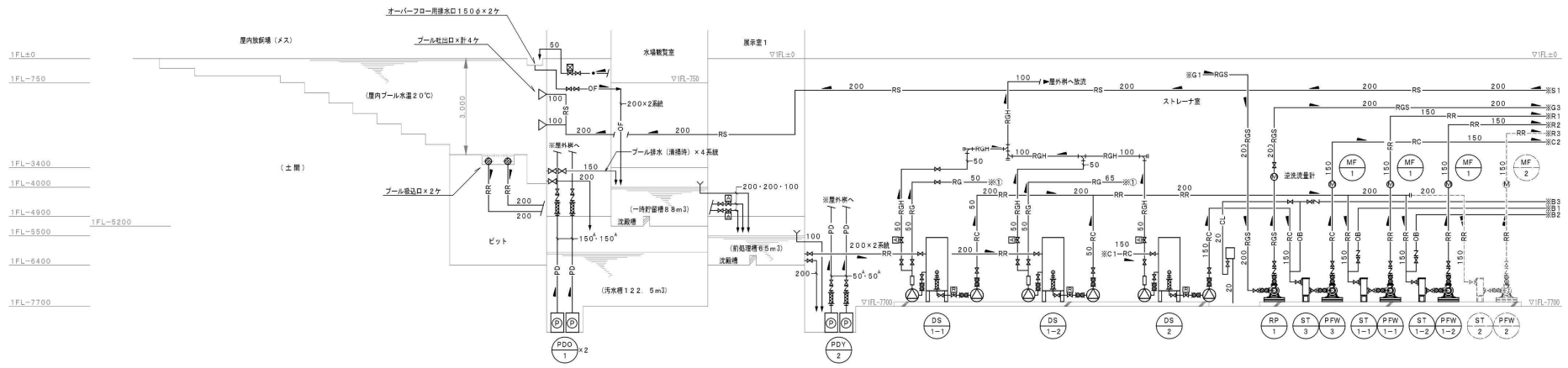

- 整備項目**
- 1 循環ろ過装置ヘアキャッチャー清掃
 - 2 循環ろ過装置定期点検整備

し め ん 効 果	
工 事 名	円山動物園 (仮称) ソウ舎新築養生設備工事
図 面 名 称	プールろ過配管系統図 (ろ過設備)
頁	1

ゾウ舎