

引込管貫孔新設撤去

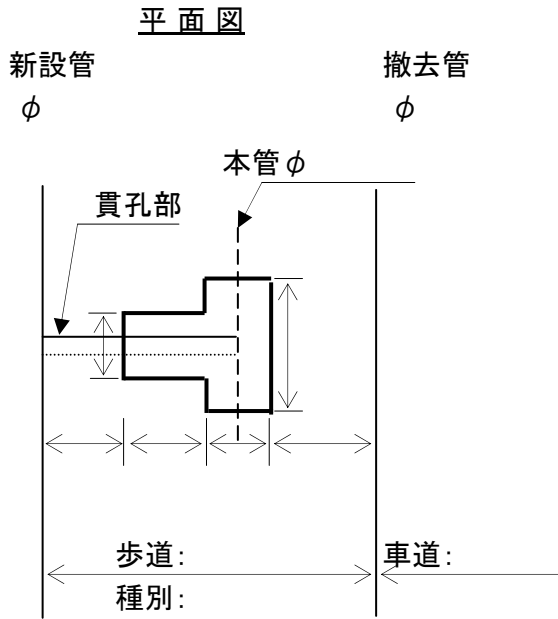

施工情報	
安全対策	:
監督処分	:
その他情報	:
箇所数	: 箇所

断面図

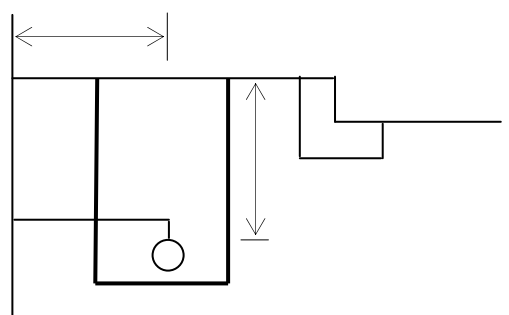

引込管貫孔新設撤去

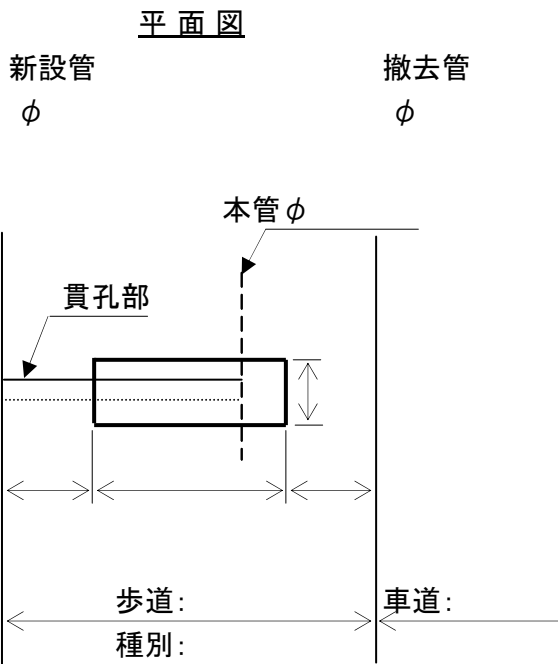

施工情報	
安全対策	:
監督処分	:
その他情報	:
箇所数	: 箇所

断面図

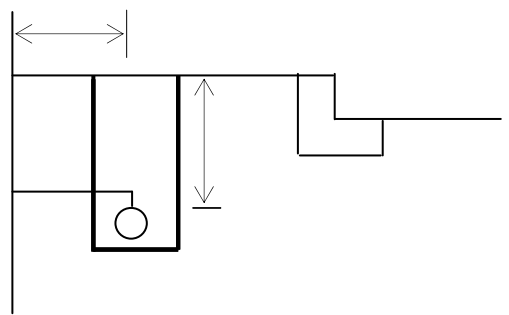

引込管貫孔新設撤去

平面図

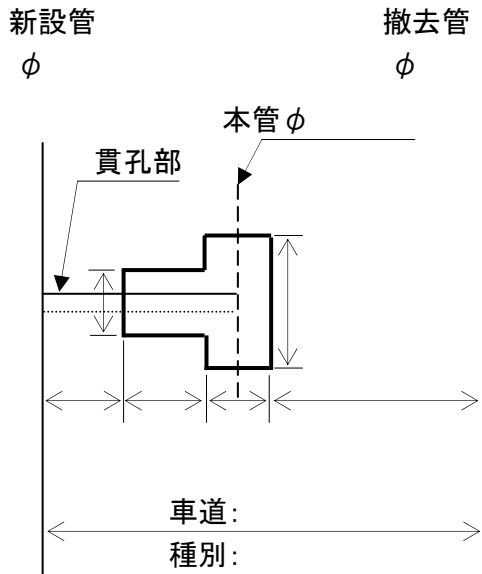

施工情報

安全対策 :
 監督処分 :
 その他情報 :

箇所数 : 箇所

断面図

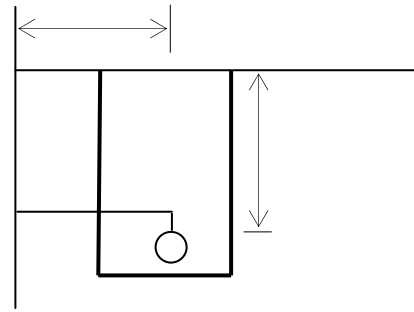

引込管貫孔新設撤去

平面図

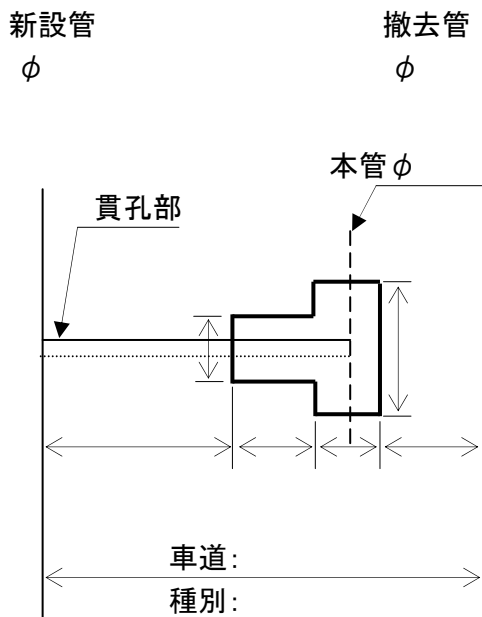

施工情報

安全対策 :
 監督処分 :
 その他情報 :

箇所数 : 箇所

断面図

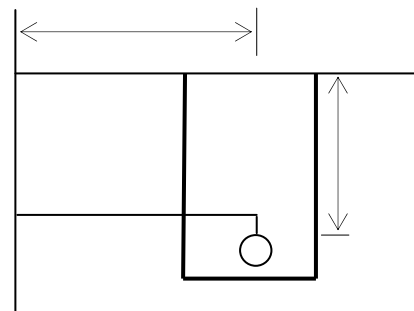

引込管貫孔新設撤去

平面図

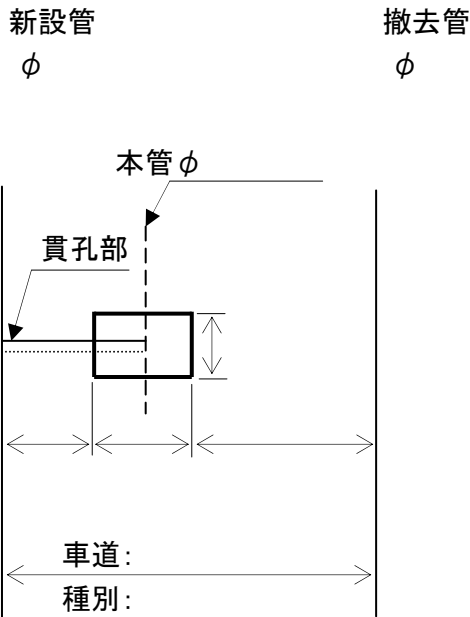

施工情報

安全対策 :
監督処分 :
その他情報 :

箇所数 : 箇所

断面図

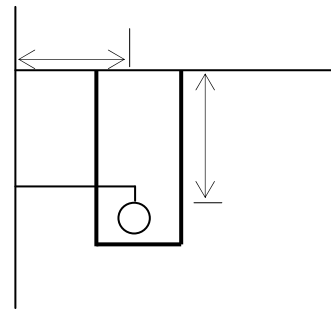

引込管貫孔新設撤去

平面図

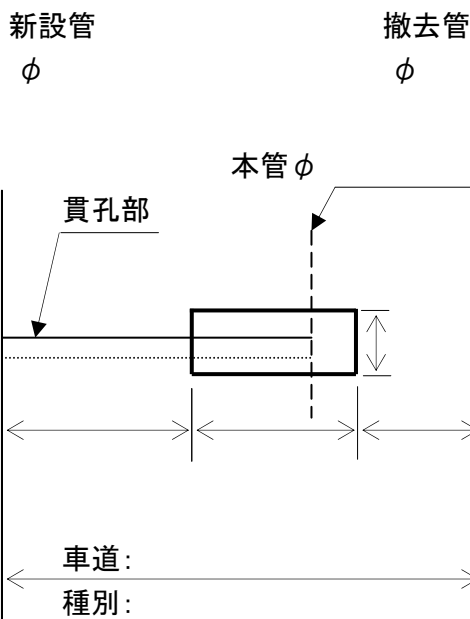

施工情報

安全対策 :
監督処分 :
その他情報 :

箇所数 : 箇所

断面図

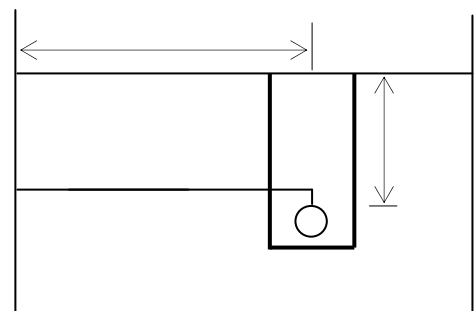

引込管貫孔新設撤去

平面図

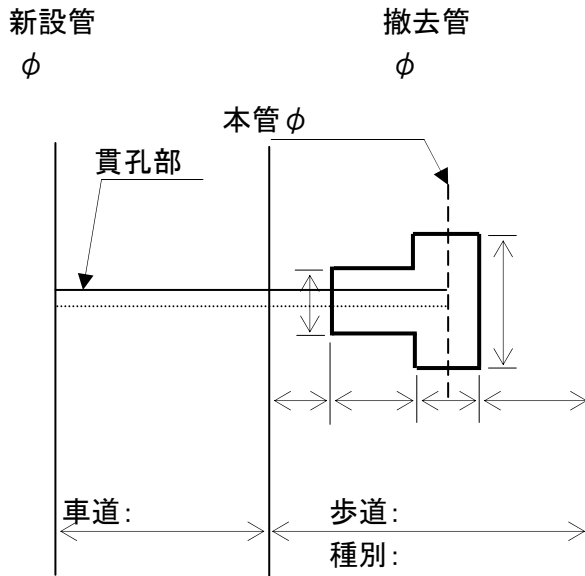

施工情報

安全対策 :
 監督処分 :
 その他情報 :

箇所数 : 箇所

断面図

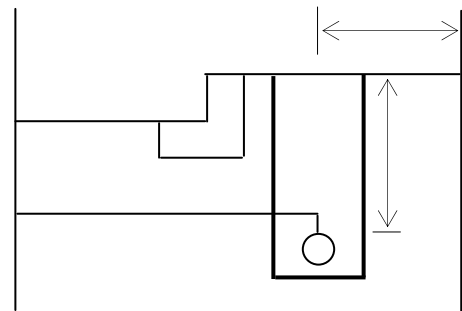

引込管貫孔新設撤去

平面図

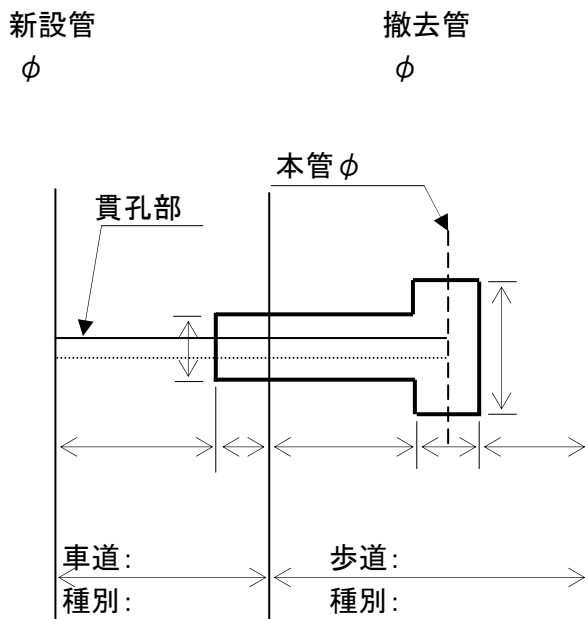

施工情報

安全対策 :
 監督処分 :
 その他情報 :

箇所数 : 箇所

断面図

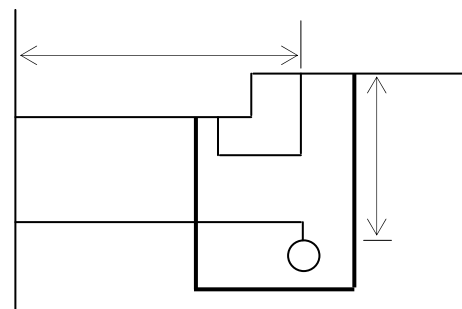

引込管貫孔新設撤去

平面図

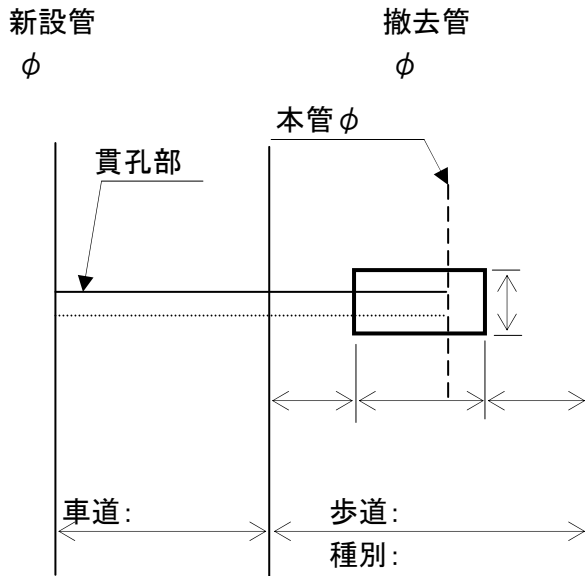

施工情報

安全対策 :
 監督処分 :
 その他情報 :

箇所数 : 箇所

断面図

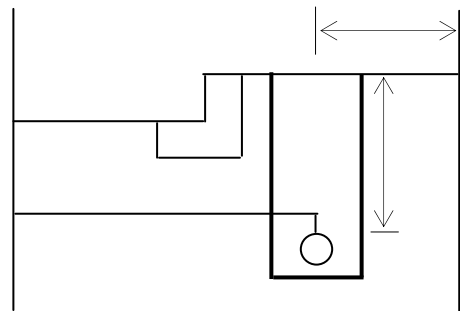

引込管貫孔新設撤去

平面図

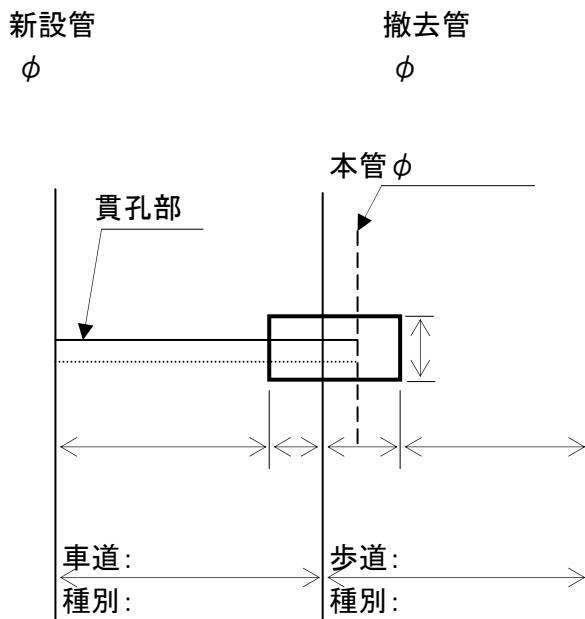

施工情報

安全対策 :
 監督処分 :
 その他情報 :

箇所数 : 箇所

断面図

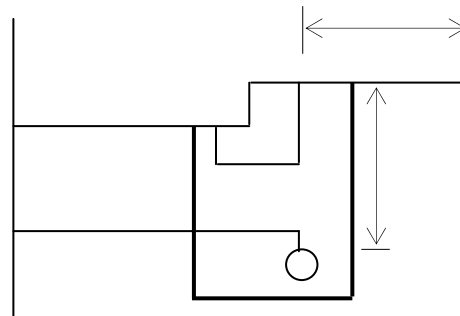

引込管貫孔新設撤去

平面図

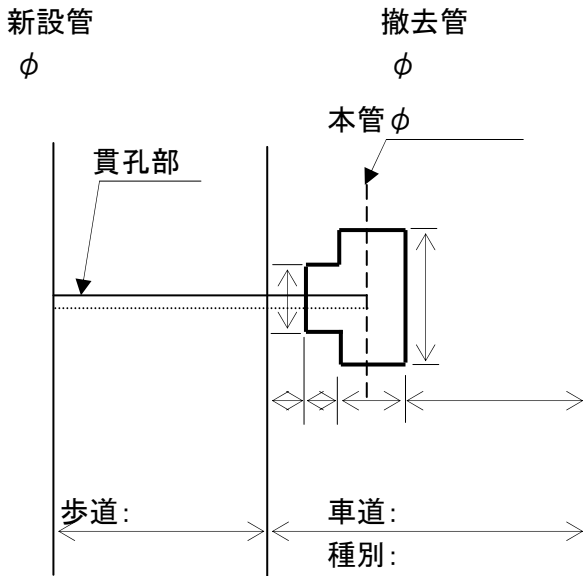

施工情報

安全対策 :
 監督処分 :
 その他情報 :

箇所数 : 箇所

断面図

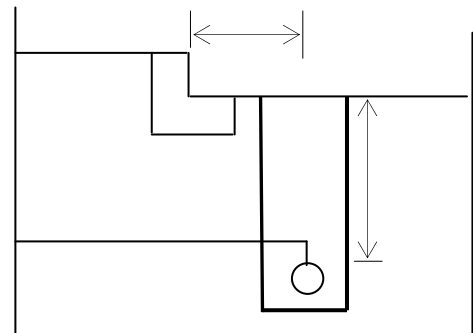

引込管貫孔新設撤去

平面図

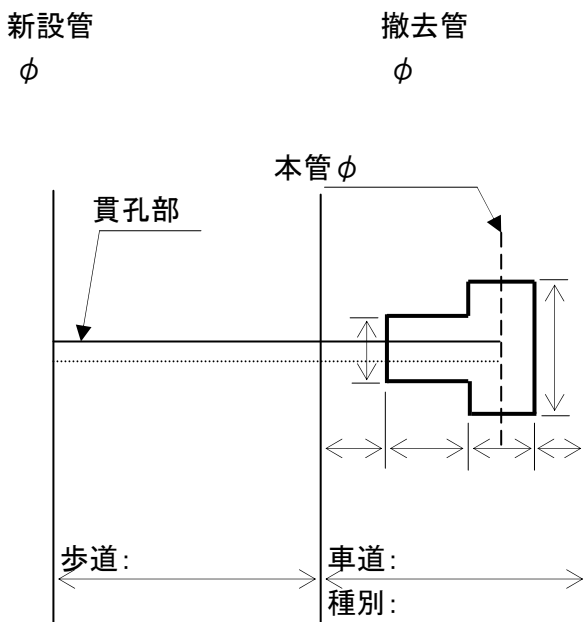

施工情報

安全対策 :
 監督処分 :
 その他情報 :

箇所数 : 箇所

断面図

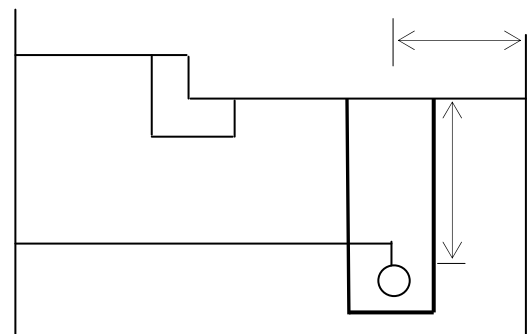

引込管貫孔新設撤去

平面図

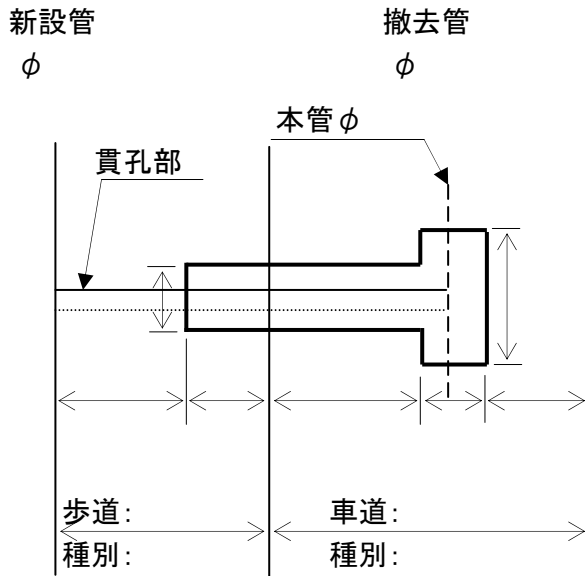

施工情報

安全対策 :
監督処分 :
その他情報 :

箇所数 : 箇所

断面図

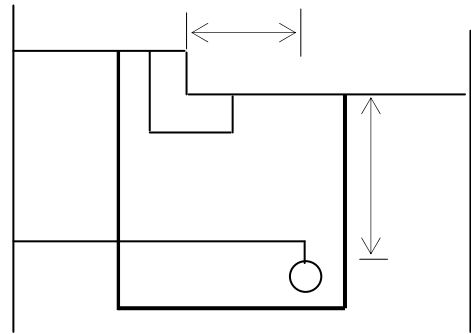

引込管貫孔新設撤去

平面図

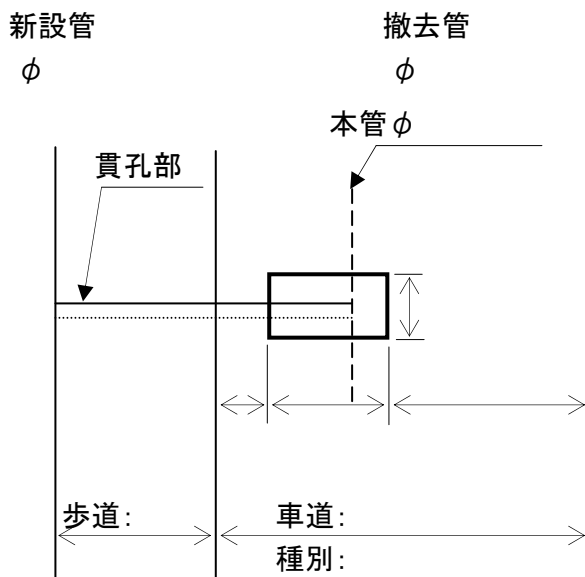

施工情報

安全対策 :
監督処分 :
その他情報 :

箇所数 : 箇所

断面図

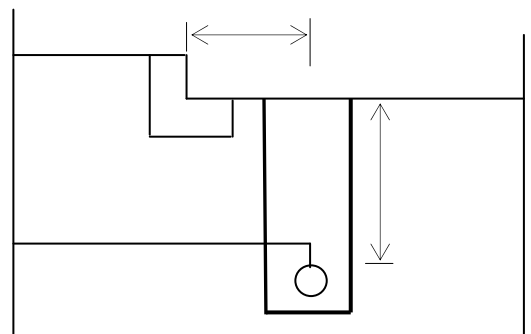

引込管貫孔新設撤去

平面図

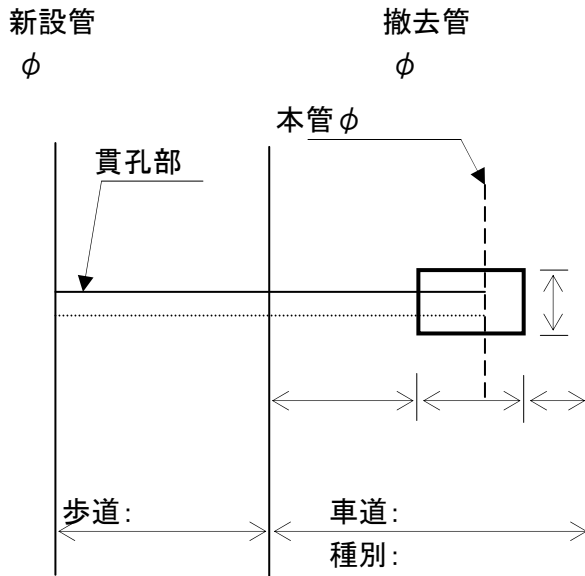

施工情報

安全対策 :
監督処分 :
その他情報 :

箇所数 : 箇所

断面図

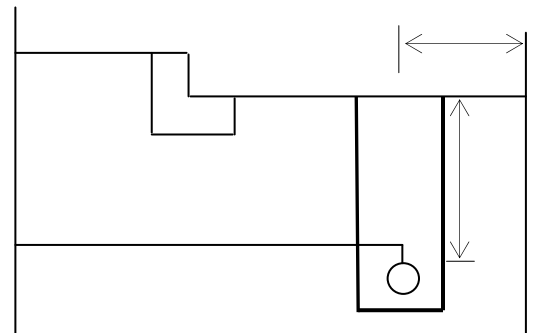

引込管貫孔新設撤去

平面図

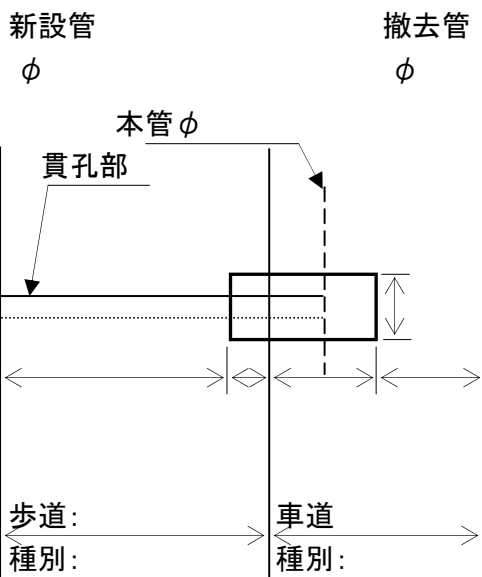

施工情報

安全対策 :
監督処分 :
その他情報 :

箇所数 : 箇所

断面図

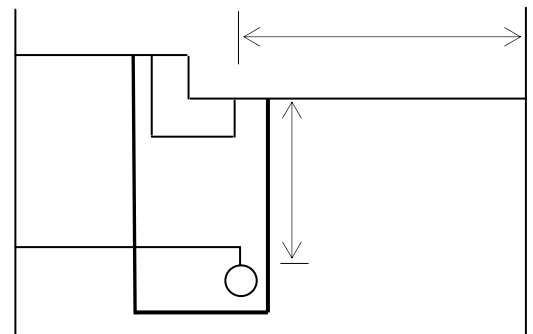

引込管貫孔新設撤去

平面図

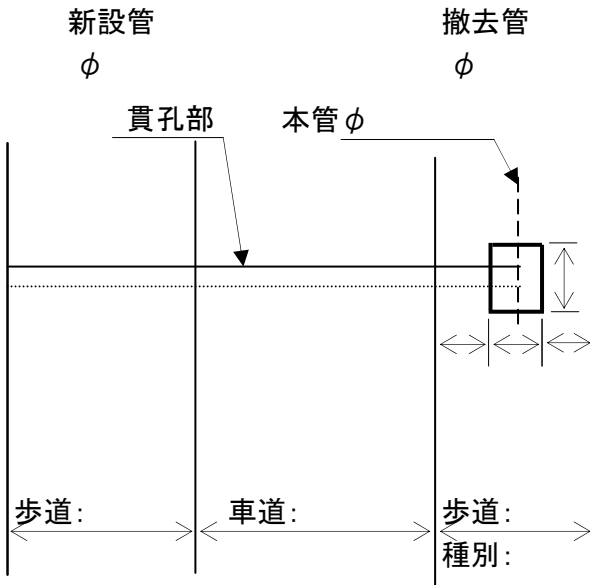

施工情報

安全対策 :
 監督処分 :
 その他情報 :

箇所数 : 箇所

断面図

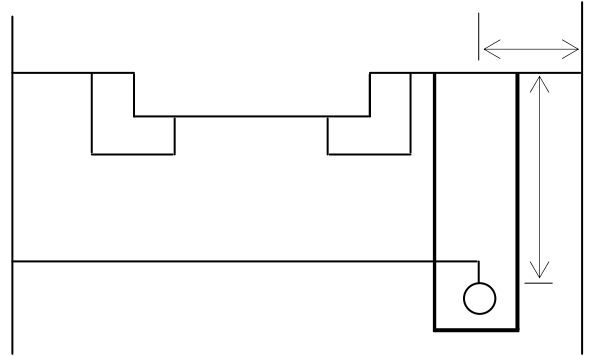

引込管貫孔新設撤去

平面図

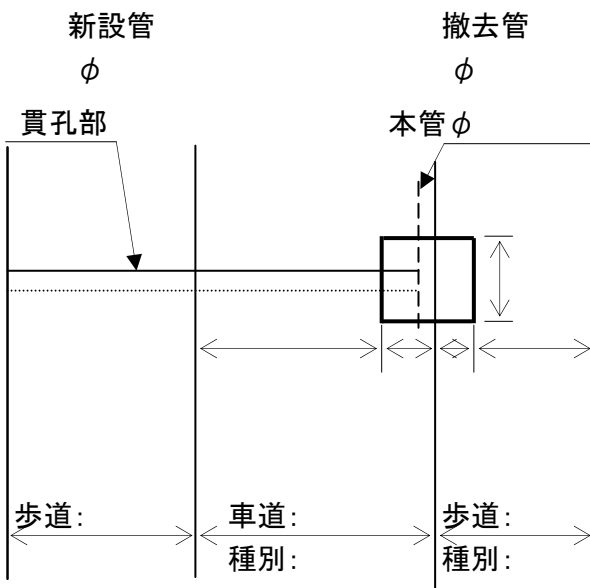

施工情報

安全対策 :
 監督処分 :
 その他情報 :

箇所数 : 箇所

断面図

