

用品一覧

仕様書別紙1

第25回参議院議員通常選挙 開票所設営等業務 搬送用品一覧

物品名	必要数	担当	備考	物品名	必要数	担当	備考(寸法はmm)
指サックS	240 個	地域福祉		暗幕(1440*250)裏地黒(軽量)	4 枚	倉庫	
指サックM	380 個	地域福祉		暗幕(1440*250)裏地黒	2 枚	倉庫	折りコン(大)4箱
指サックL	380 個	地域福祉		暗幕(1440*250)裏地赤	5 枚	倉庫	
鉛筆	180 本	地域福祉		配線類	全在庫 本	倉庫	折りコン(大)5箱
色鉛筆(赤)	156 本	地域福祉		受付用照明器具	6 台	倉庫	330×450×580 段ボール1箱
消しゴム	60 個	地域福祉		フルーツパック	全在庫 個	倉庫	370×280×350 段ボール10箱
ボールペン	100 本	地域福祉		買い物かご(黄色:大)	全在庫 個	倉庫	430×590×620 段ボール5箱
ボールペン(赤)	20 本	地域福祉					400×410×590 段ボール2箱
マジック	10 本	地域福祉					370×450×530 段ボール1箱
マジック(赤)	6 本	地域福祉					330×400×530 段ボール1箱
蛍光ペン(ピンク、青、緑)	10 セット	地域福祉		かご(青色:大)	全在庫 個	倉庫	420×500×570 段ボール15箱
輪ゴム(小)	30 箱	地域福祉	(No.18)	かご(ピンク:大)	全在庫 個	倉庫	420×500×570 段ボール11箱
輪ゴム(大)	15 袋	地域福祉	(No.270)	角かご深型大(青色)	全在庫 個	倉庫	730×510×510 段ボール5箱
付箋(75×75)	100 個	地域福祉		トレイ(白色:中)	全在庫 個	倉庫	290×350×570 段ボール12箱
のり(スティック)	40 個	地域福祉		トレイ(橙色:中)	全在庫 個	倉庫	290×350×570 段ボール3箱
のり(アラビック)	10 個	地域福祉		トレイ(透明:小)	全在庫 個	倉庫	290×350×570 段ボール8箱
のり(テープ)	20 個	地域福祉		トレイ(白色:仕切り付)	全在庫 個	倉庫	350×280×430 段ボール1箱
はさみ	20 本	地域福祉		カラーベスト	49 枚	倉庫	折りコン(大)1箱
電卓	20 個	地域福祉		ビブス	61 枚	倉庫	
ゼムクリップ(各種)	各 6 箱	地域福祉		拡声器	2 個	地域安全担当	開票会場用
ダブルクリップ(各種)	3 箱	地域福祉	折りコン(小)2箱	ワイヤレスアンプ・マイク	2 個	地域安全担当 保健福祉 各1	職員・アルバイト控室用
朱肉	10 個	地域福祉	折りコン(大)5箱	マイクスタンド	1 個	地域安全担当	演台用
スタンプ台(2色)	5 個	地域福祉		ダンボールNO.6(投票入用)	30 個	選挙係	投票整理係用、選挙係で用意
スズランテープ	4 個	地域福祉		ビニール袋(投票入用)	30 枚	選挙係	投票整理係用、選挙係で用意
布テープ	8 個	地域福祉		段ボール用ラベル(投票入用)	- 枚	選挙係	投票整理係用、選挙係で用意
布テープ(白)	8 個	地域福祉	投票整理係用	比例分類棚	1 台	選挙係	
製本テープ(白)	8 個	地域福祉	投票整理係用	計数機	45 台	選挙係	
養生テープ(緑)	2 個	地域福祉		読取分類機	2 台	選挙係	
養生テープ(赤)	2 個	地域福祉		読取分類機用ノートPC	2 台	選挙係	
メンディングテープ	6 個	地域福祉		読取分類機用コンパネ	2 枚	選挙係	900×900
マスキングテープ(白)	7 個	地域福祉		比例審査係用ノートPC	2 台	選挙係	
マスキングテープ(赤)	7 個	地域福祉		プリンタ	1 台	選挙係	
セロテープ台	5 台	地域福祉		ゴム印(有効・無効点字投票)	- 本	選挙係	選挙係で用意、当日配布
セロテープ	5 個	地域福祉		自動印	- 本	選挙係	選挙係で用意、当日配布
ホッチキス	各 10 個	地域福祉		自動印インク	- 本	選挙係	選挙係で用意、当日配布
ホッチキス針	10 箱	地域福祉		マチ付封筒	- 枚	選挙係	選挙係から必要数を預かる
カッター	10 本	地域福祉		胸章(開票管理者)	1 個	倉庫	折りコン(小)1箱
鉛筆削器	2 台	地域福祉		胸章(職務代理者)	1 個	倉庫	
定規	20 本	地域福祉		リボン(立会人)	1 箱	倉庫	
上質紙(A3,A4各)	500 枚	地域福祉		腕章(区選管)	1 箱	倉庫	
ラベル用紙(A4)	300 枚	地域福祉		胸章(従事者バッジ)	500 個	倉庫	折りコン(小)1箱
ジッパー付きポリ袋A5	20 枚	地域福祉					
ジッパー付きポリ袋B5	各 10 枚	地域福祉					
透明ポケットA6	各 30 枚	地域福祉					
単一電池(拡声器用)	16 枚	地域福祉					
ゴミ袋(45ℓ)	60 枚	地域福祉	うち30枚は総務係)				
ゴミ袋(90ℓ:雨天時投票箱用)	70 枚	地域福祉					
軍手	40 組	地域福祉	結果受理・箱解体用				
タオル・ふきん(雨天用)	50 枚	地域福祉	折りコン(大)1箱				
レインコート(雨天用)	20 着	地域福祉					
誘導棒	3 本	地域福祉					
単2電池(誘導棒用)	12 本	地域福祉					
ダンボールNO.6(結果受理)	60 個	地域福祉					
ビニール袋(靴用)	1,000 枚	地域福祉	玄関設置用				
ビニール袋(傘用)	1,000 枚	地域福祉	折りコン(大)1箱				
バケツ	5 個	地域福祉					

折りコン(大) 17箱

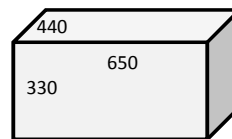

折りコン(小) 4箱

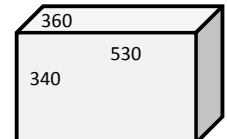

物 品 名	必要数	備 考
台車	20 台	
長机	330 台	W1800×D500×H700
椅子	420 脚	430×440×735
スリッパ	100 組	
鍵付き書庫	1 台	W880×D400×H880程度
係表示用ポール(フロアスタンド)	60 本	フロアスタンド クロームメッキ (ストア・エクスプレス製) 61-210-12 (または同等品)

第25回白石区参議院議員 通常選挙 開票所設営等業務

仕様書別紙3 会場レイアウト図

1階

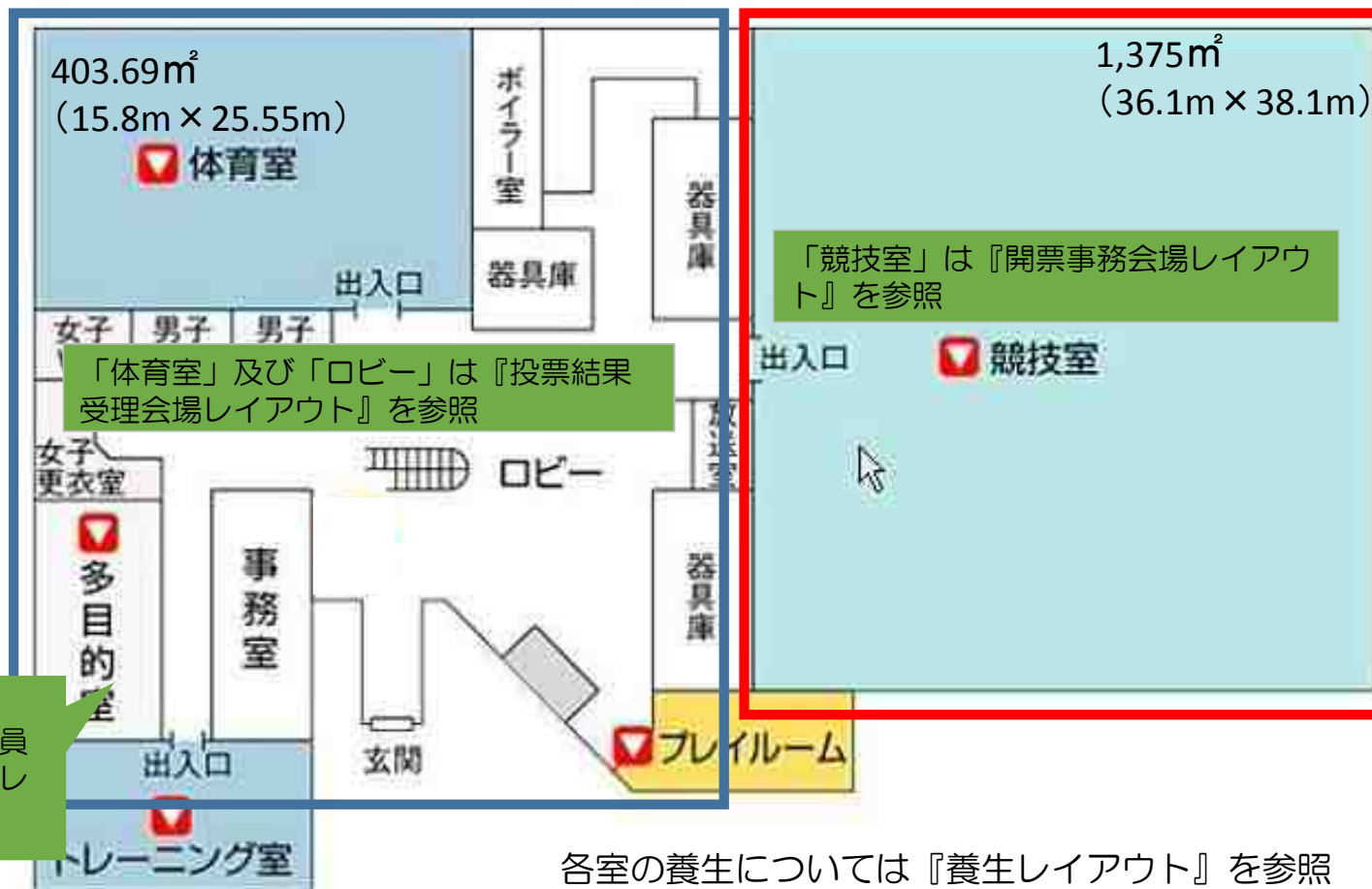

白石区体育館2階全体図

仕様書別紙3-2

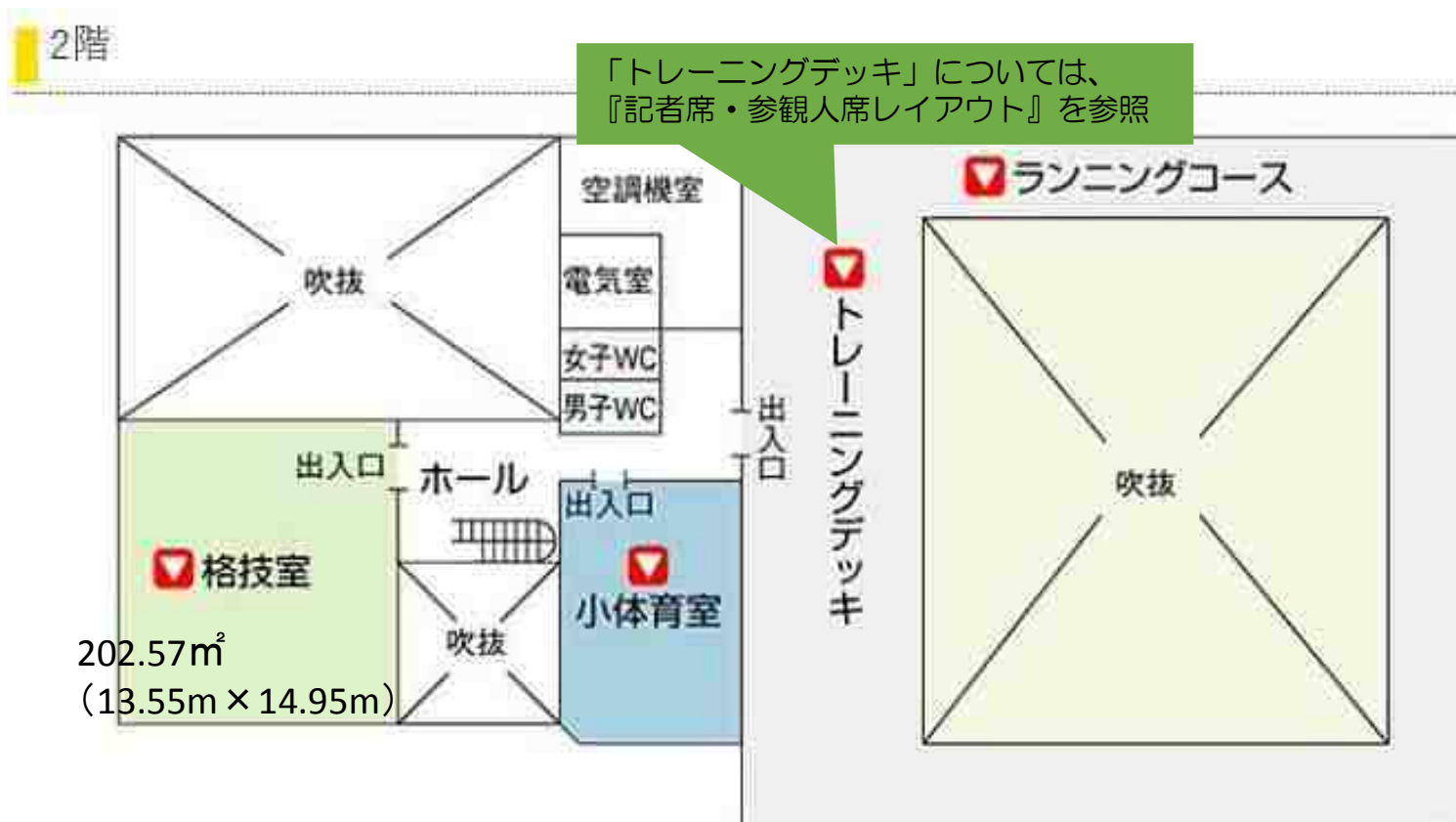

1階

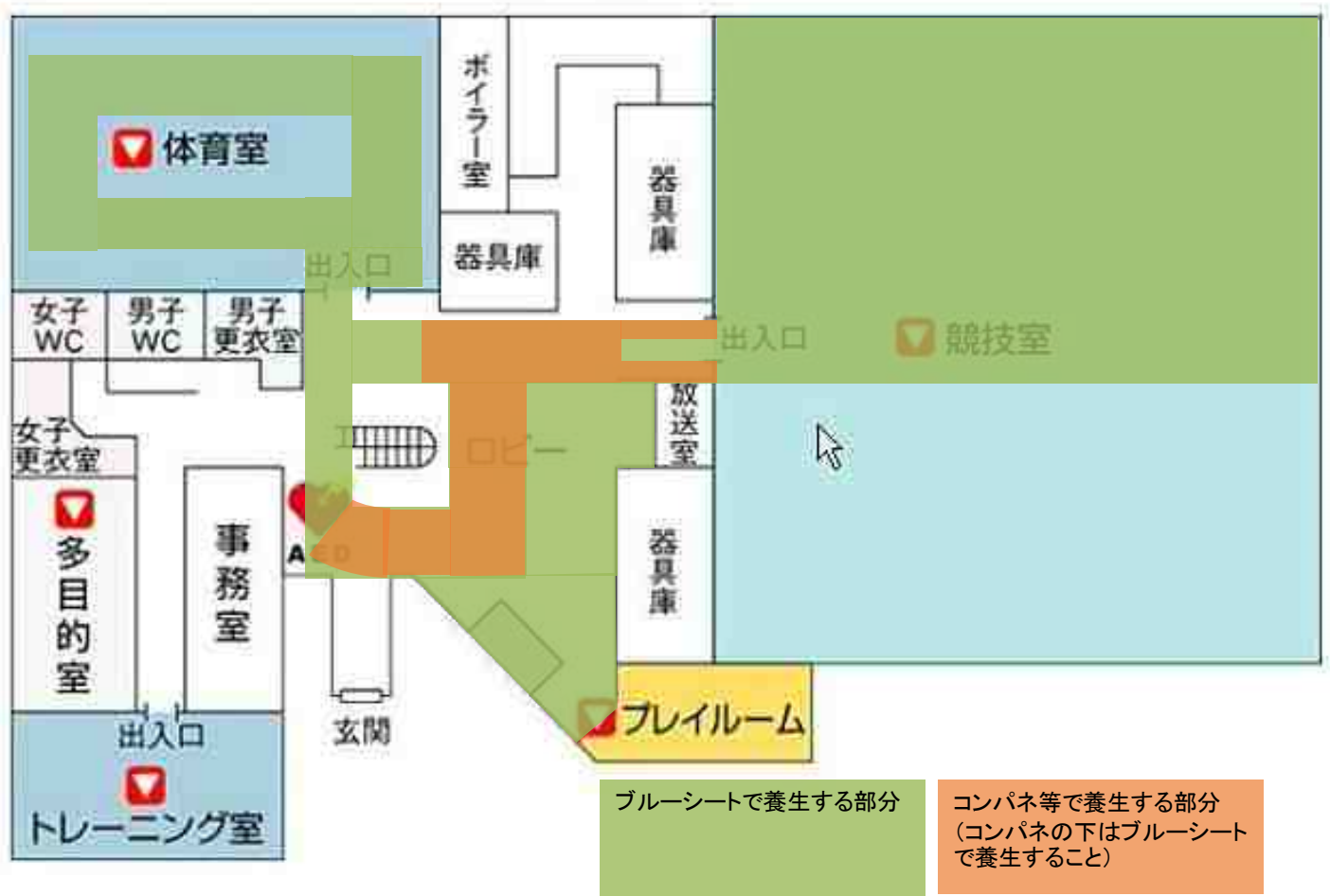

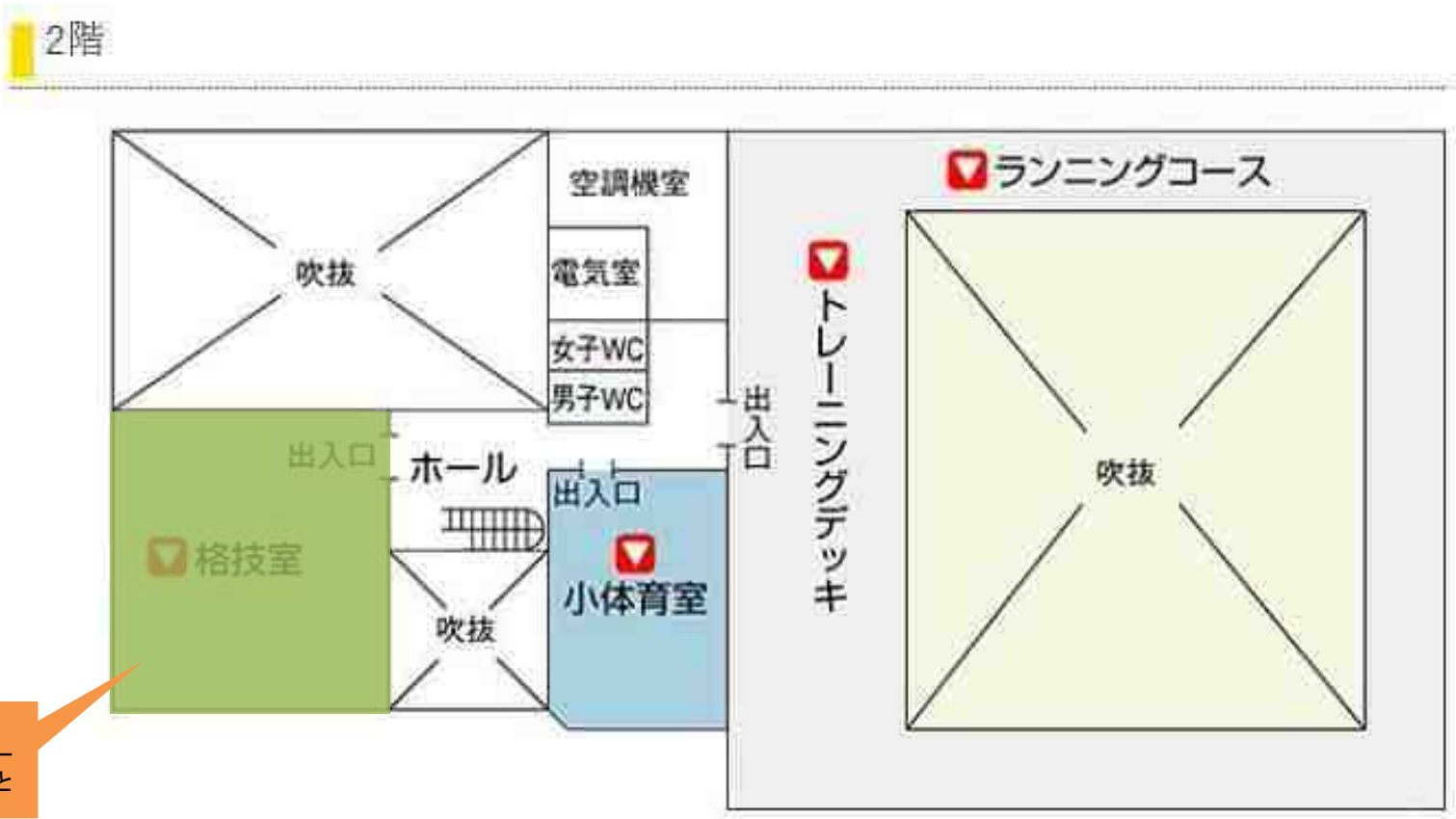

第25回参議院議員通常選挙 開票事務会場レイアウト

令和元年7月21日(日)執行

卓球台 274.5cm × 152.5cm

長机 180.0cm × 45.0cm

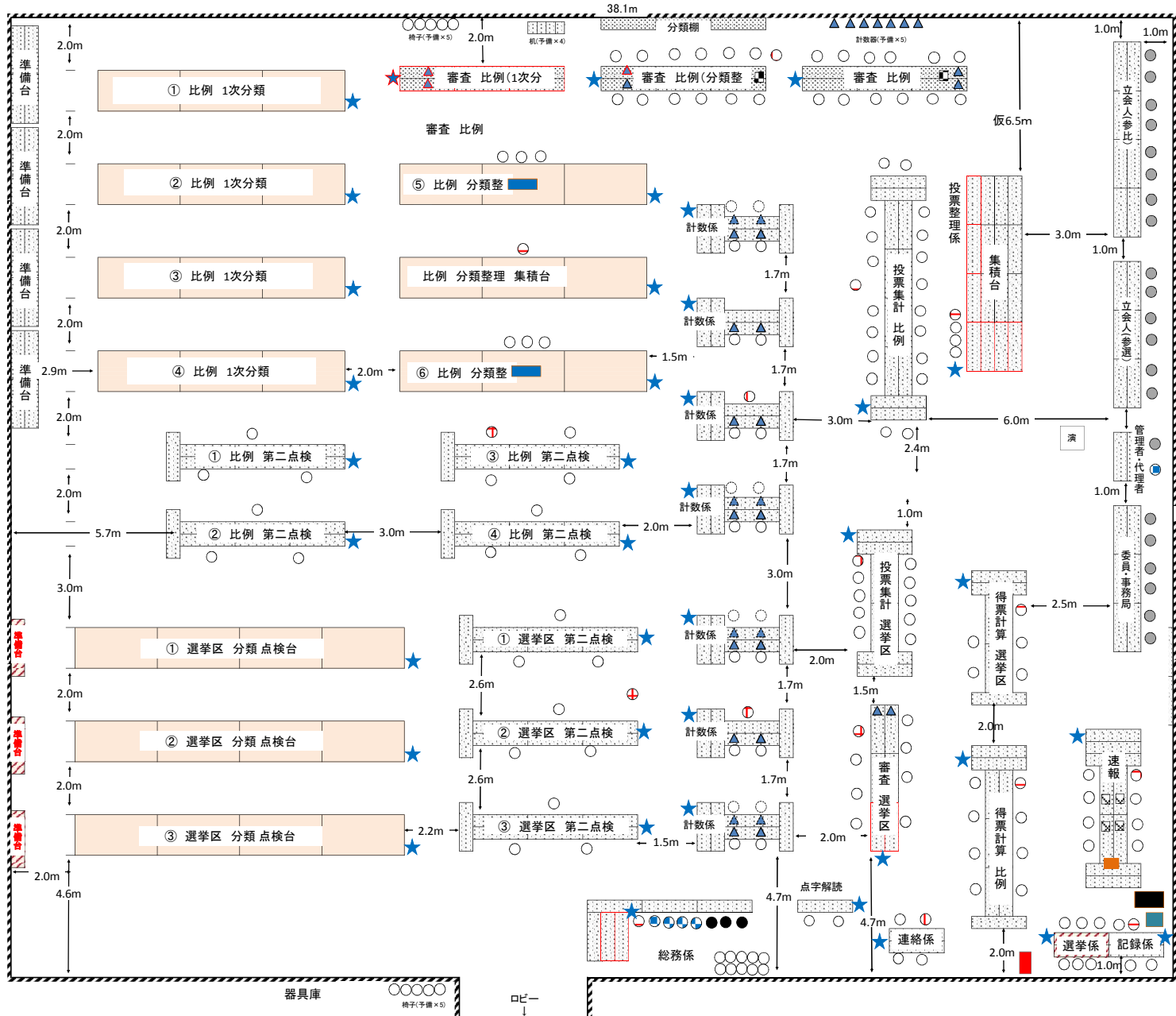

担当	卓球台	長机	イス	計数機	ボール
分類点検係・分類整理係	33	19	7		10
第二点検係		49	23		7
計数係		35	24	22	7
投票集計係		20	30		2
審査係		24	33	8	4
(分類棚用)		3			
記録係		2	4		1
連絡係		2	4		1
選挙係		2	6		1
総務係		6	18		1
速報係		9	8		1
得票計算係		16	13		2
投票整理係			4		1
(投票用紙集積台)		16			
点字解読		1	2		1
管理者・代理者		2	2		
立会人		14	14		
委員・事務局		6	6		
予備(開票)		4	30	5	1
開票小計	33	230	228	35	40
投票結果受理会場		58	110	7	18
予備(投票結果受理)		7	5	3	2
投票結果受理小計	0	65	115	10	20
記者席・観覧席・職員控室		18	45		
立会人控室		11	22		
委員控室		4	8		
点字解読者控室		2	2		
控室小計	0	17	32	0	0
合計	33	330	420	45	60

- 【凡例】
- 読取分類機(下に敷くパネルを含む)
 - 計数機
 - 投・開票速報システム端末
 - 投・開票速報システム用プリンター
 - コピー・プリンター
 - FAX
 - PC端末
 - 開票管理者・(代理者)・立会人・事務
 - 班長(代理者含む)
 - 係長
 - 一般従事者
 - 警察関係者
 - 床上ボール(係表示用)

第25回参議院議員選挙 投票結果受理会場レイアウト

	個数	予備	合計
机	58	7	65
椅子	110	20	130
計数機	7	3	10
ポール	18	2	20

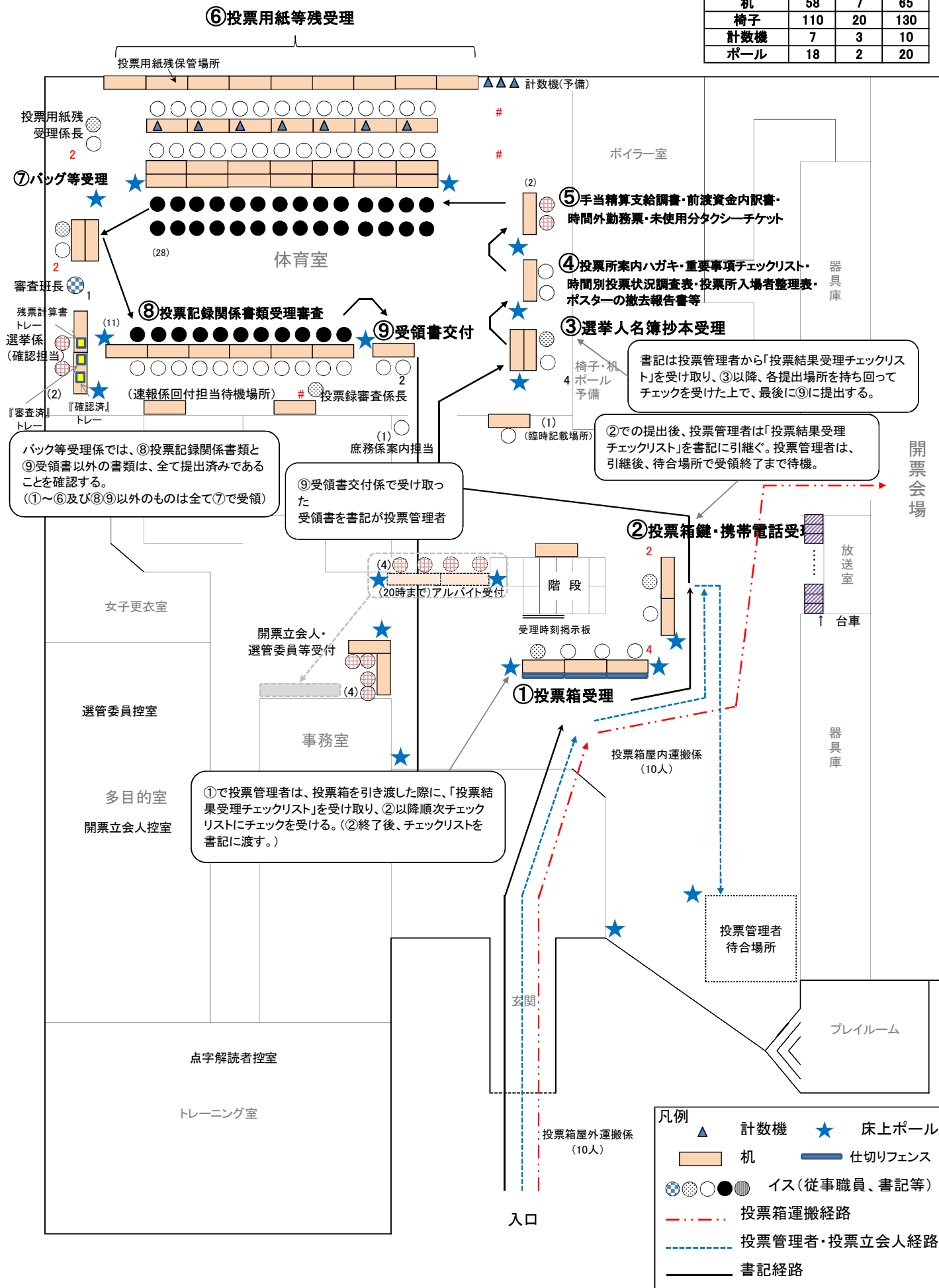

凡例

▲	計数機	★	床上ポール
■	机	—	仕切りフェンス
●	イス(従事職員、書記等)	---	投票箱運搬経路
---		---	投票管理者・投票立会人経路
---		---	書記経路

第25回参议院議員選挙 記者席・参観人席レイアウト

机	18
椅子	45

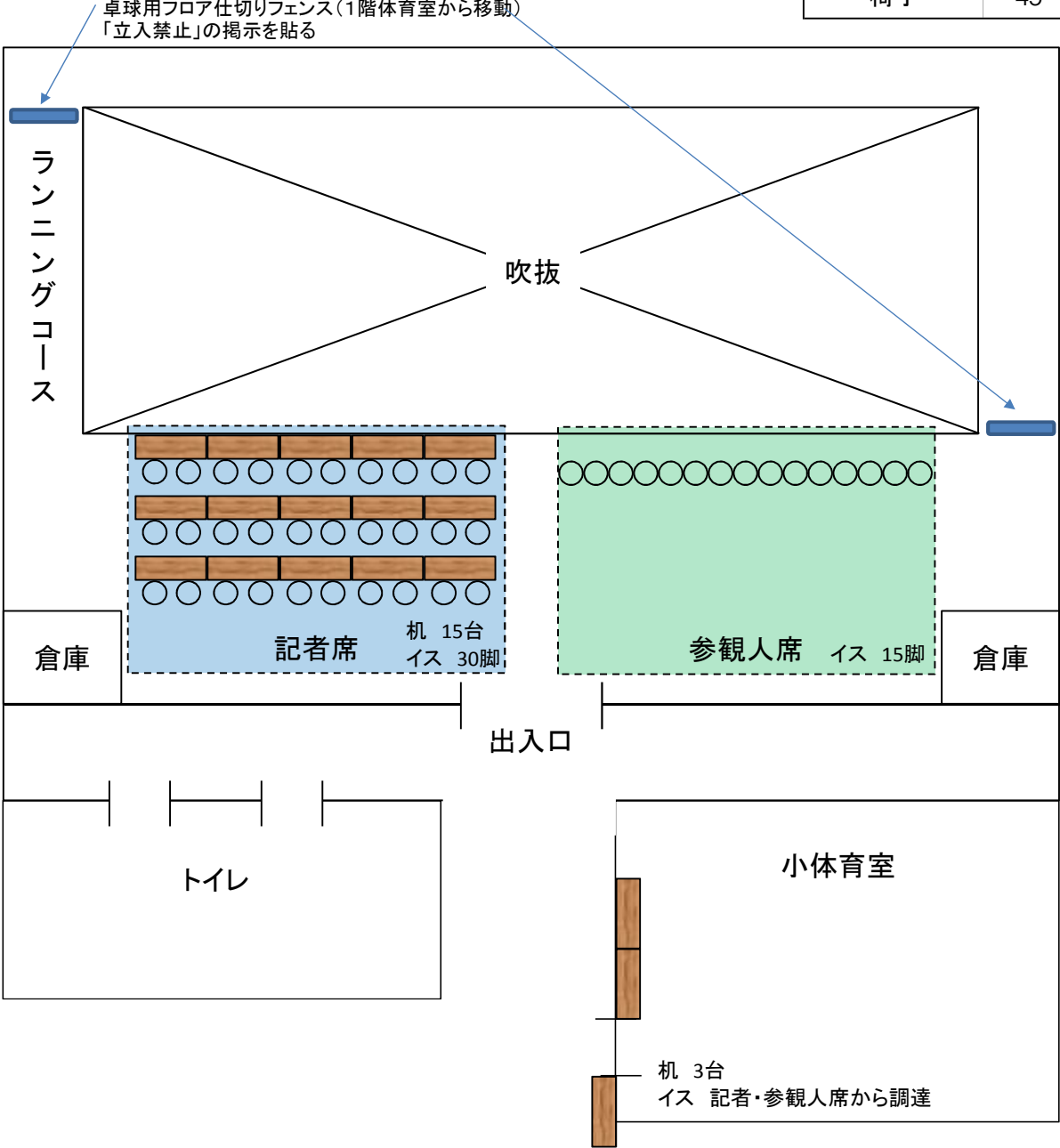

第25回参議院議員選挙

多目的室（選挙管理委員会控室、立会人控室）、
トレーニング室（点字解読者控室）レイアウト

机	17
イス	32

