

図面

業務名 発寒清掃工場焼却設備臨時清掃業務

1	発寒清掃工場配置図				
2	1階機器配置図				
3	2階機器配置図				
4	3階機器配置図				
5	4階機器配置図				
6	5階機器配置図				
7	6階機器配置図				
8	焼却炉断面図				
9	ストーカ点検整備				
10	水管及び2,3次下ホップ臨時清掃				
11	排ガスダクト臨時清掃				
12	煙突保護作業				
13	灰押出装置臨時清掃				
14	1階飛散防止養生				
15	3階飛散防止養生				
16	4階飛散防止養生				
17	5階飛散防止養生				

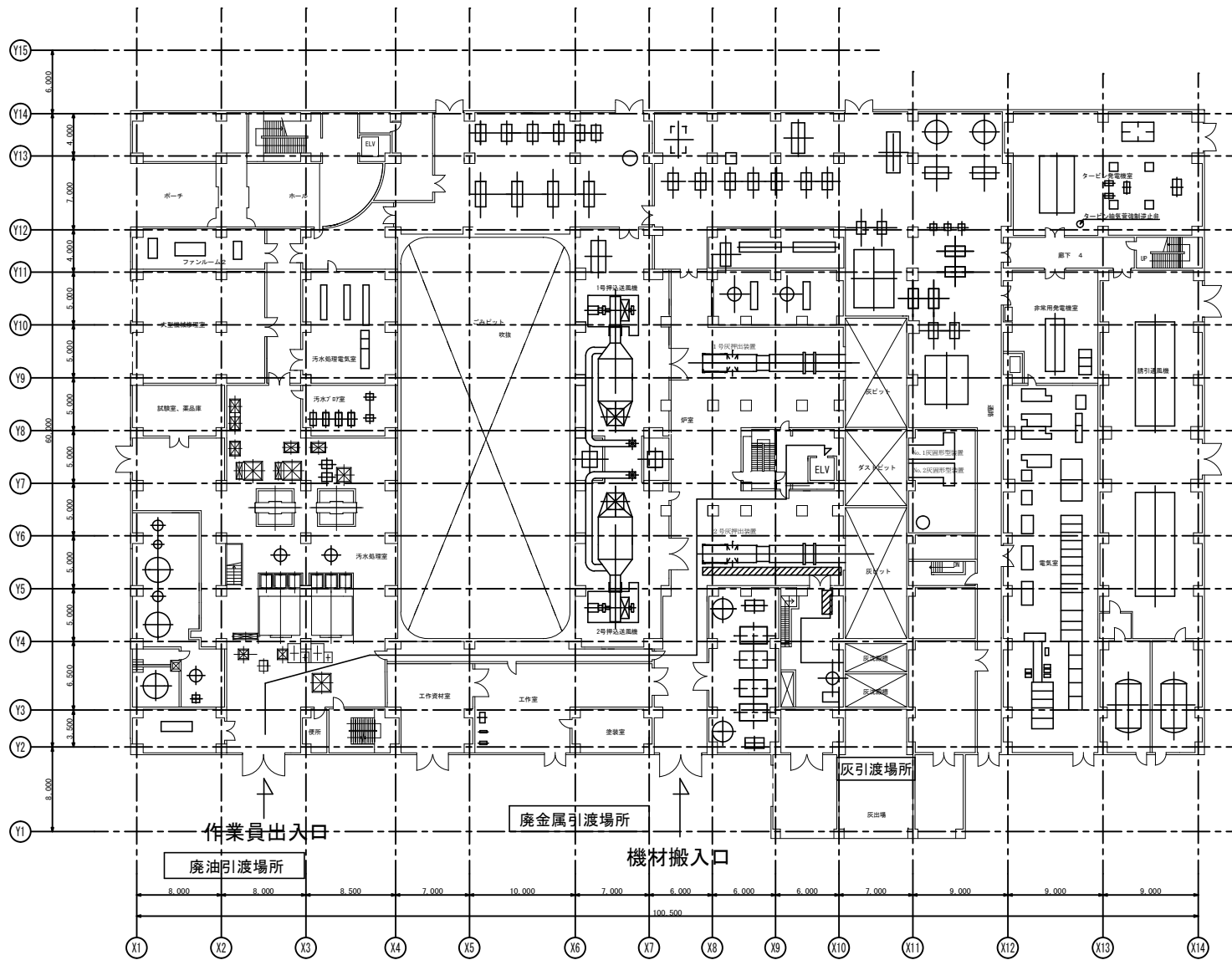
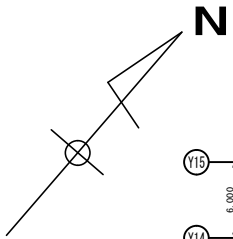

複写禁止

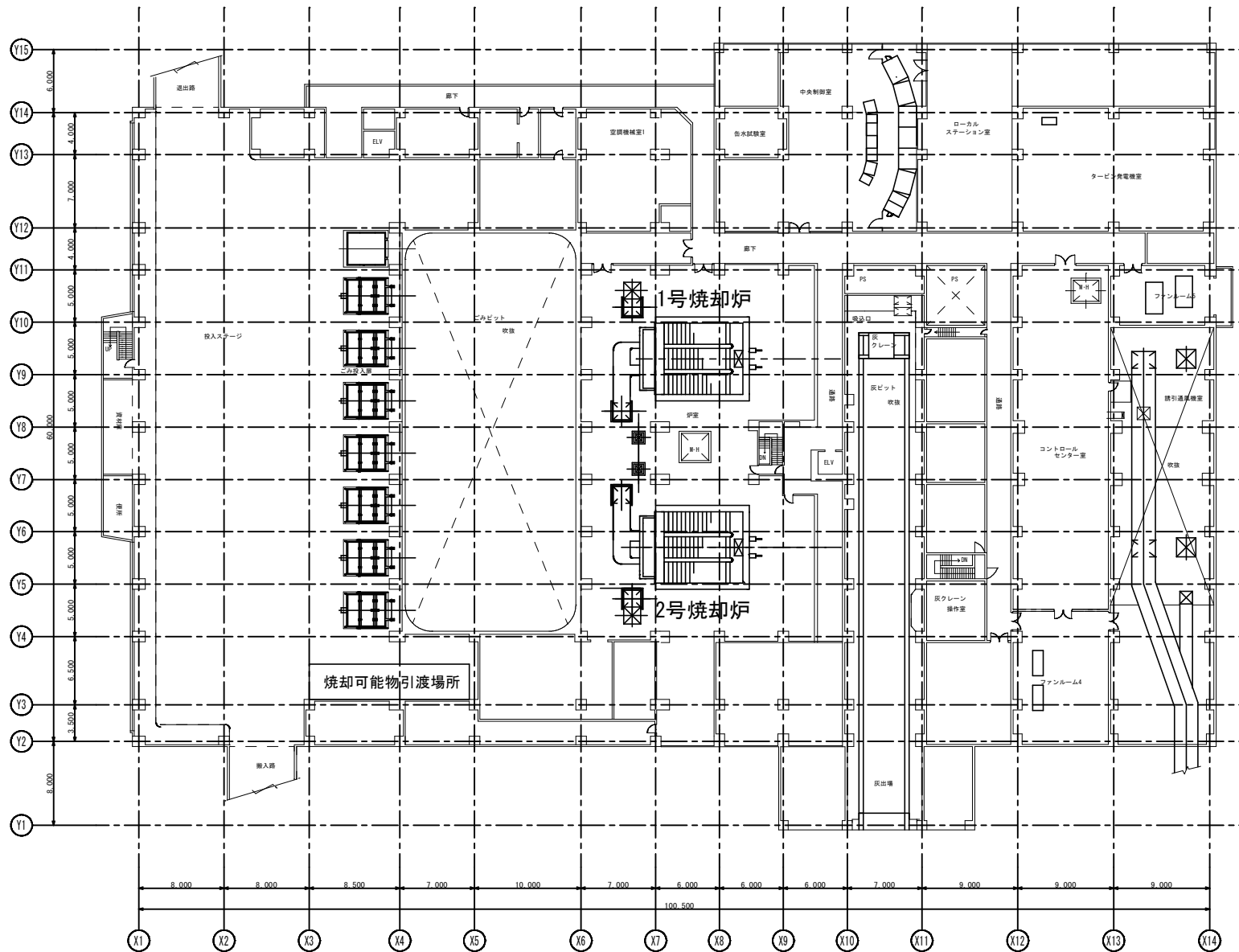
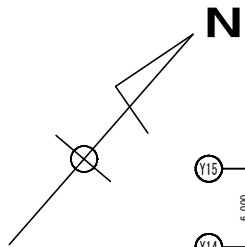

N

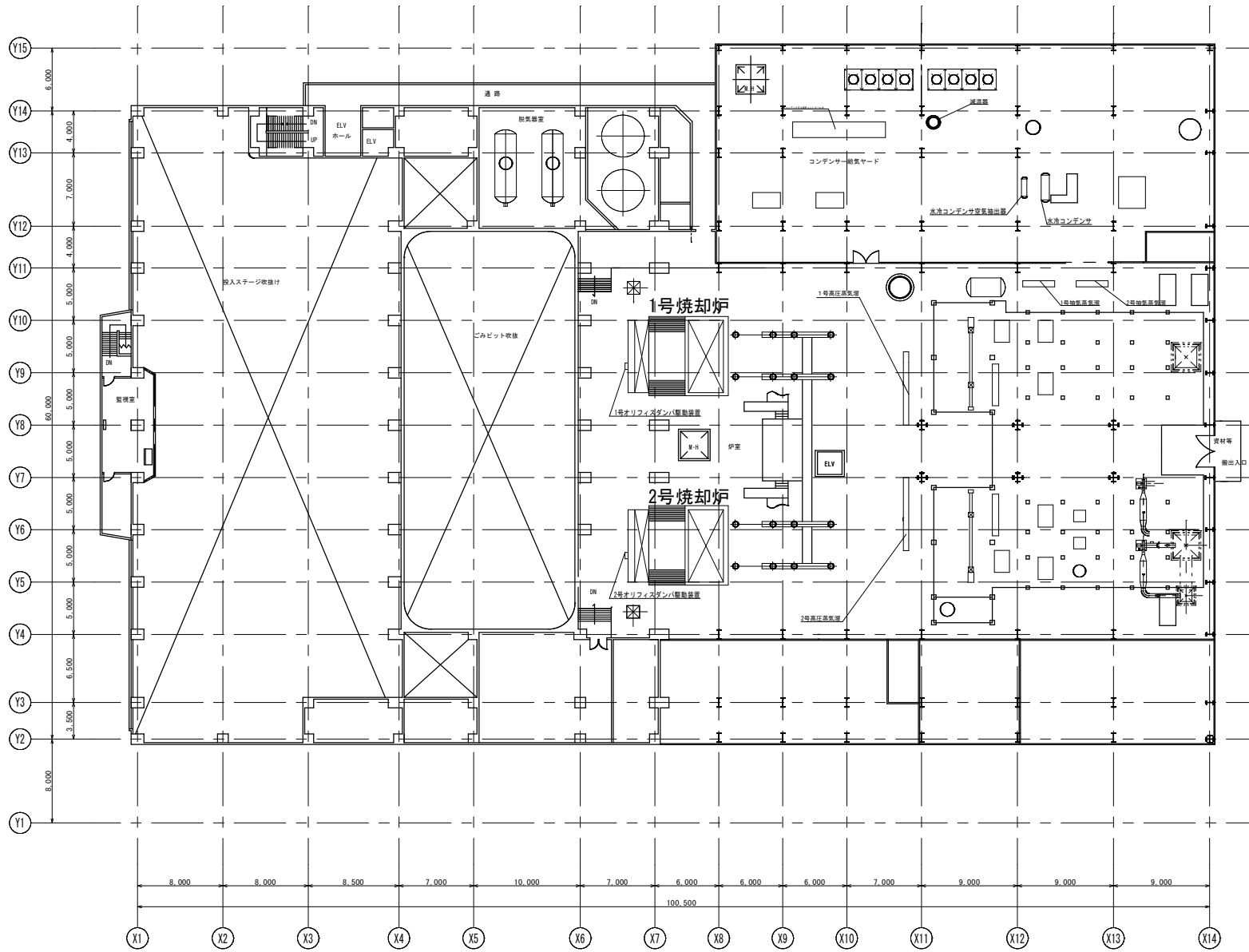

複写禁止

N

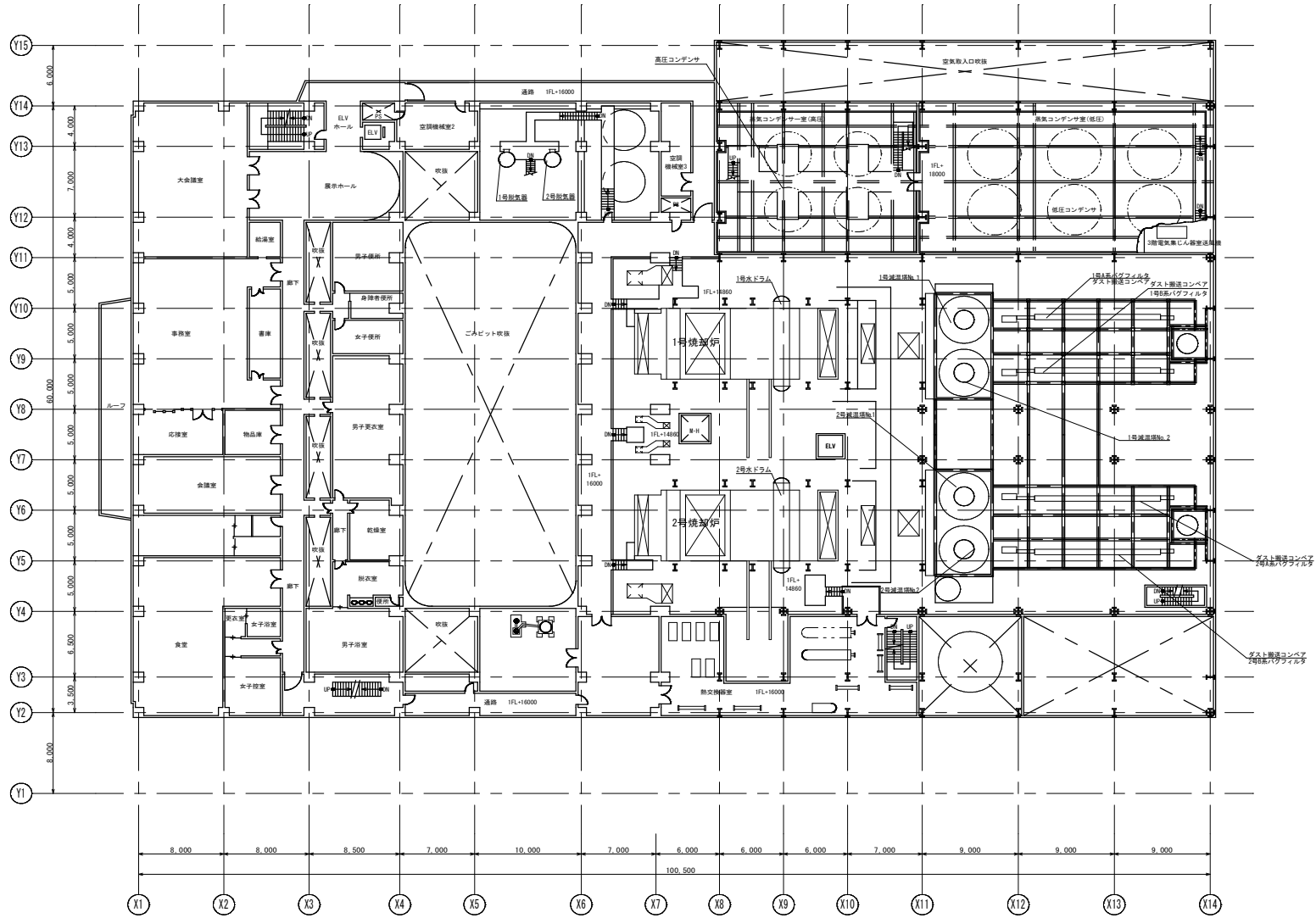

複写禁止

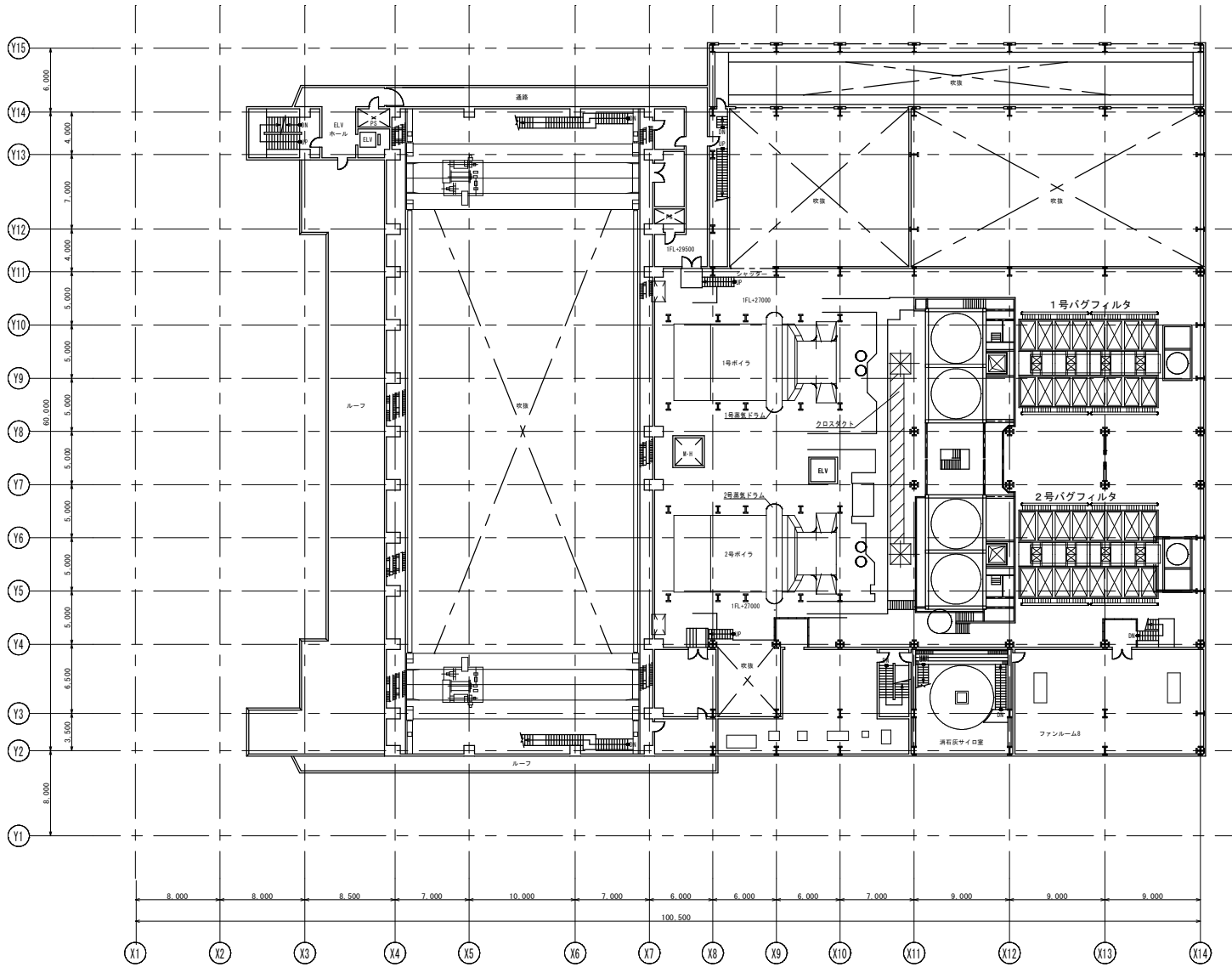
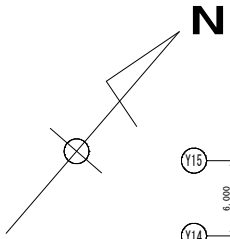

複写禁止

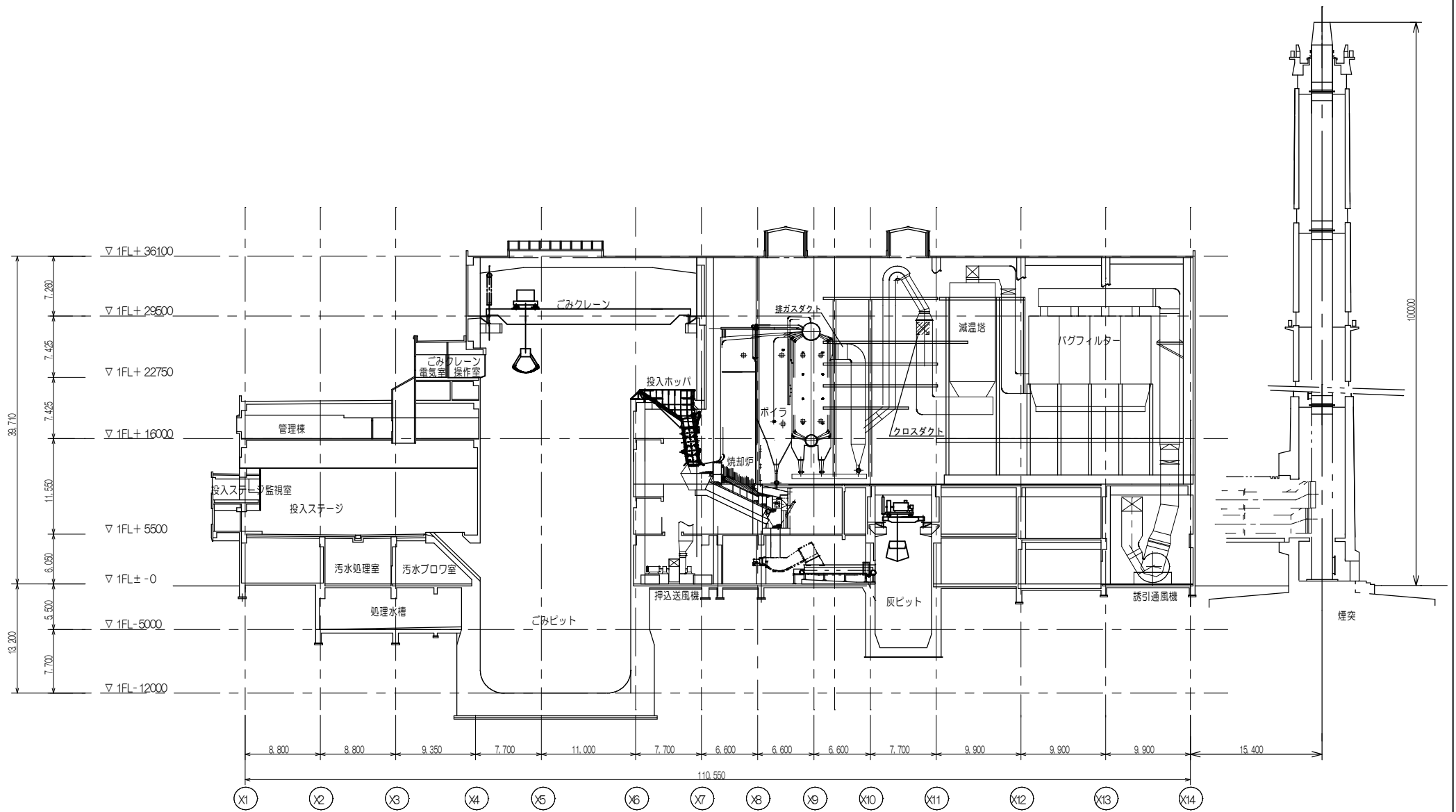

複写禁止

水冷ジャケット

案内金物

必要資材

#	品名	規格	数量	備考
①	油圧シリンダー	ピストン径：φ200 ロット径：φ90 ストローク：410mm	1本	支給 (1号1ラン用)

カーブプレート

フィードラム

フィードテーブル

ストーカ用油圧シリンダー

必要資材①

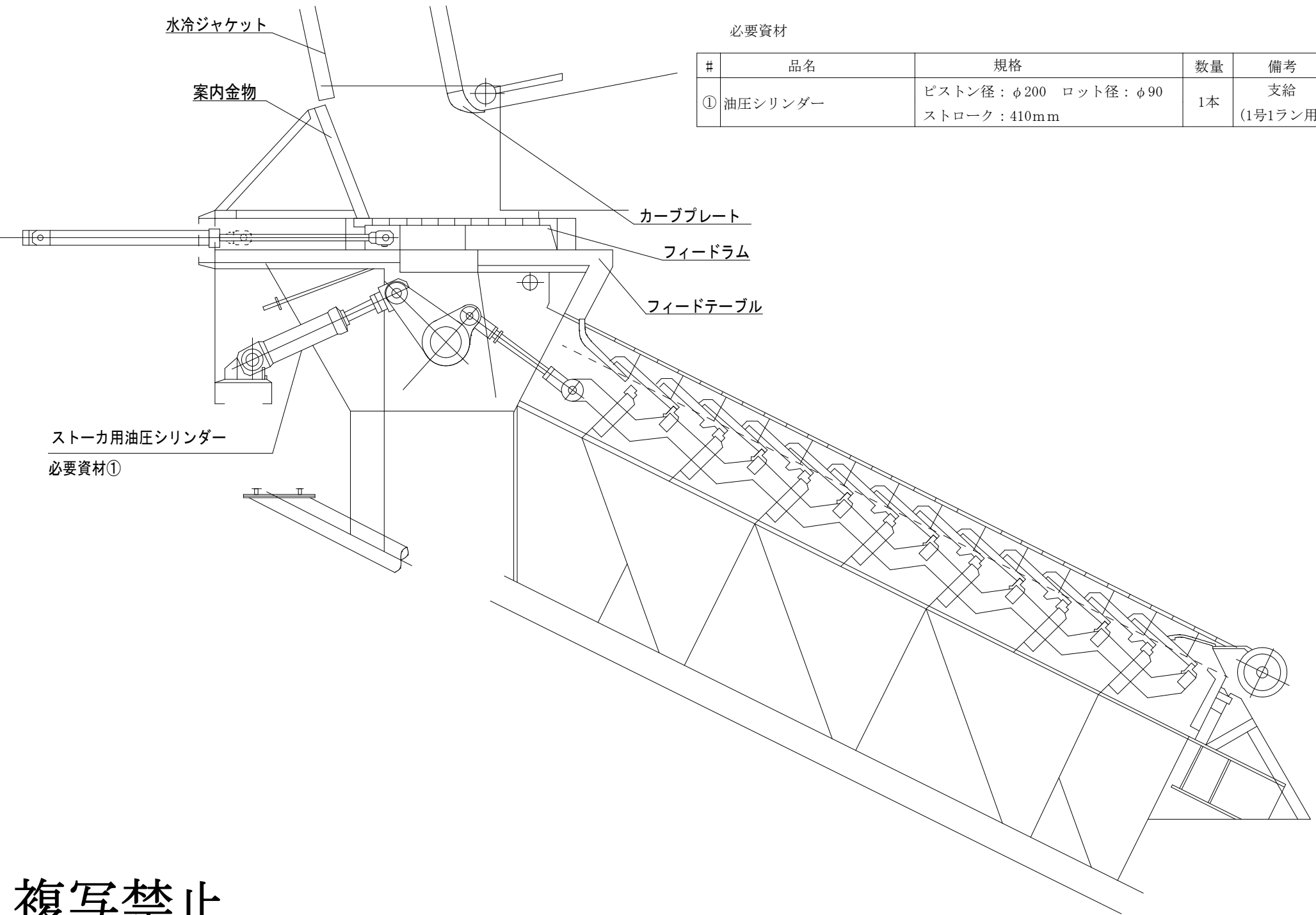

複写禁止

必要資材

#	品名	規格	数量	備考
①	土のう袋	-	300枚	

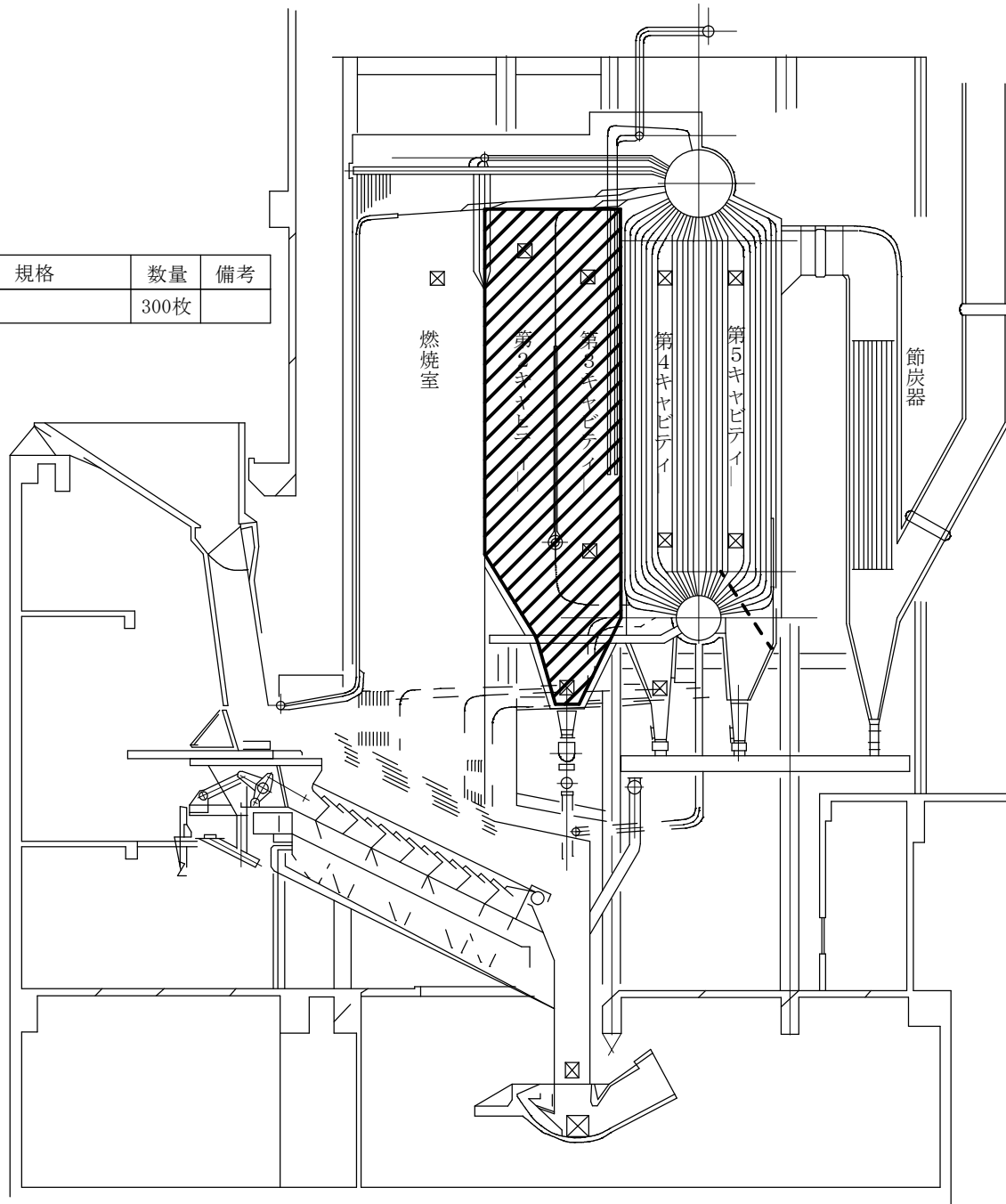

⊗: 点検口

▨: 清掃範囲

複写禁止

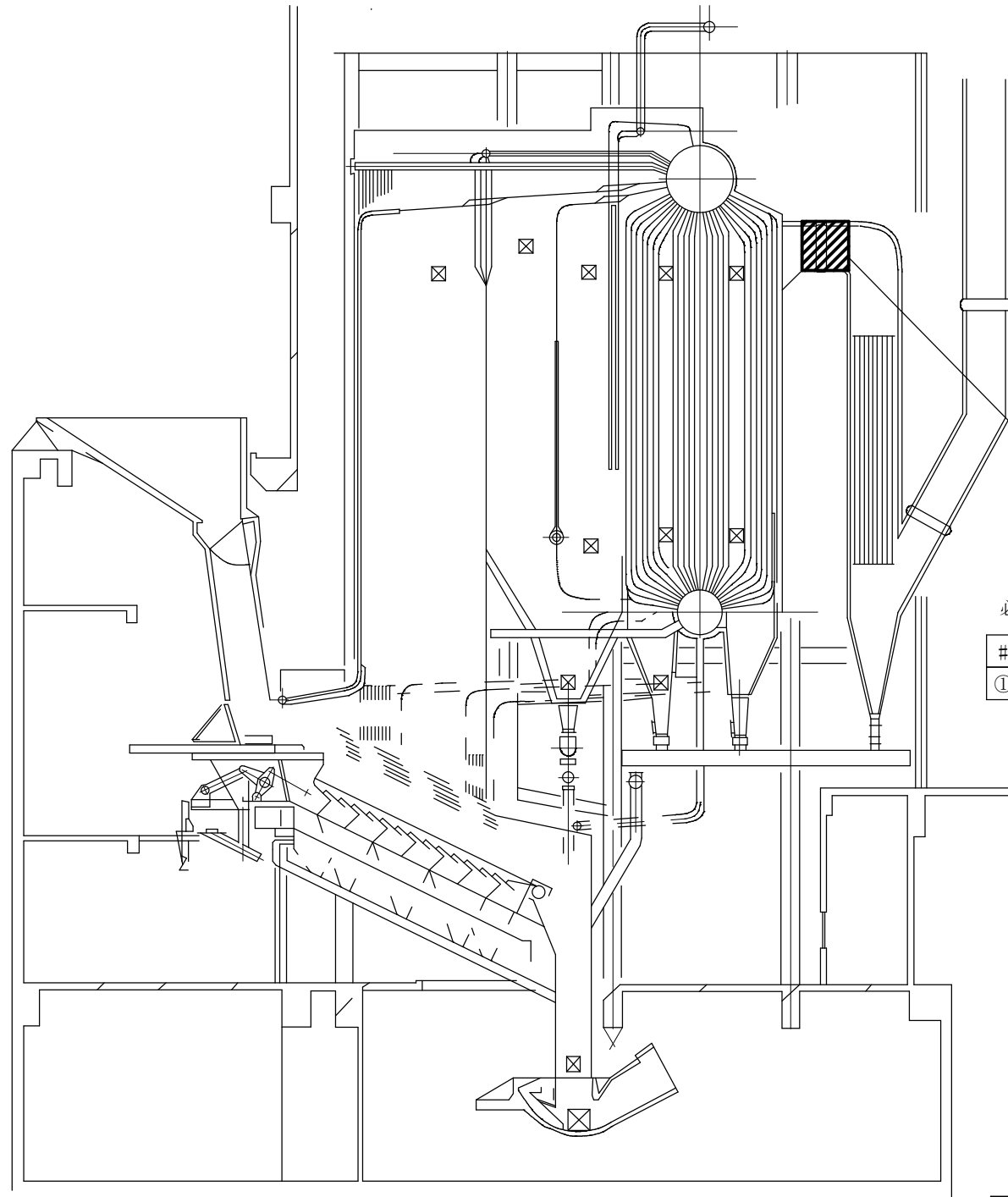

排ガスダクト(1720×6936)

必要資材

#	品名	規格	数量	備考
①	土嚢袋	-	100袋	

 : 清掃範囲

複写禁止

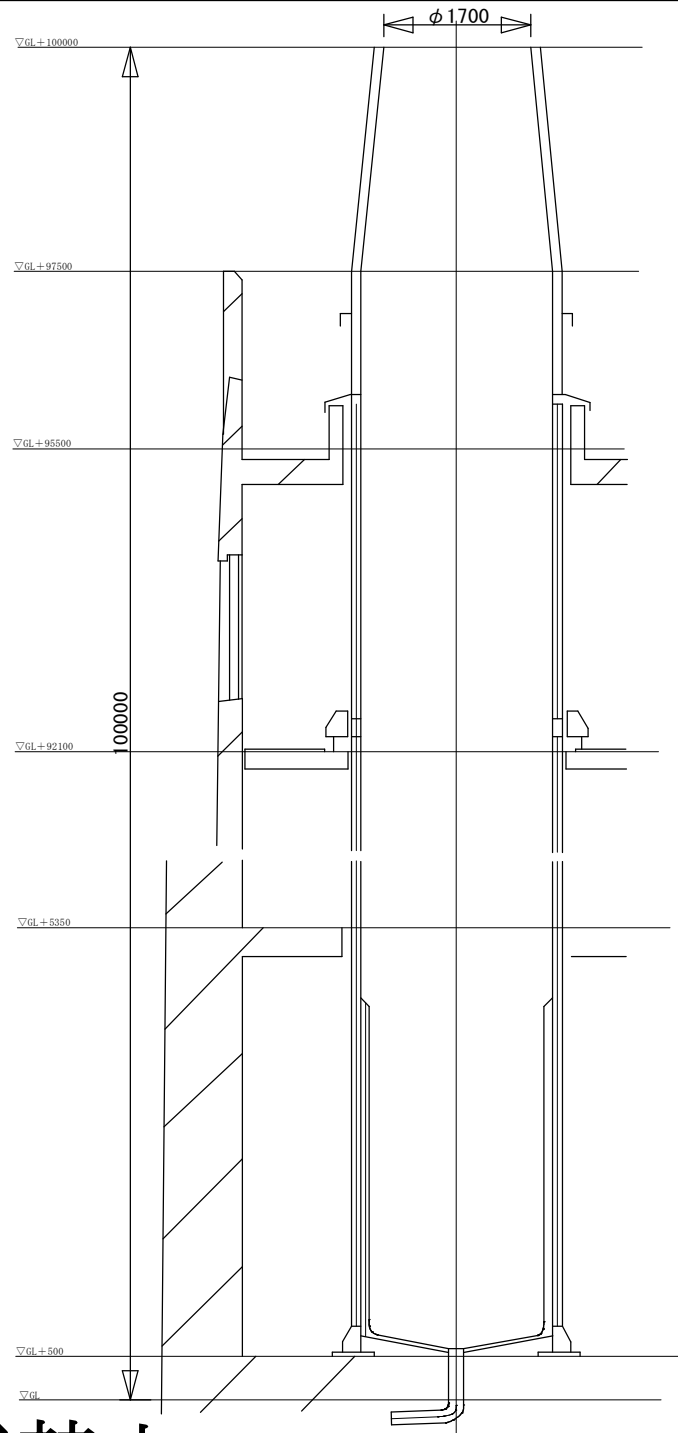

必要資材

#	品名	規格	数量	備考
①	煙突養生シート	-	1枚	支給

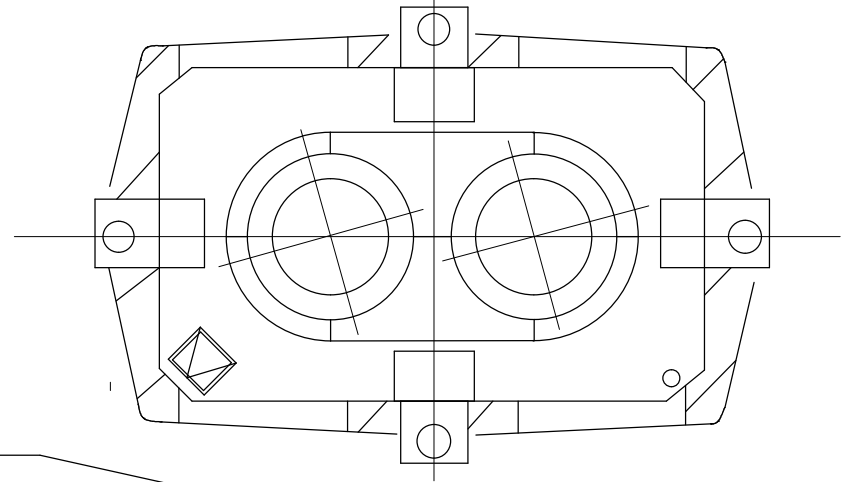

必要資材①

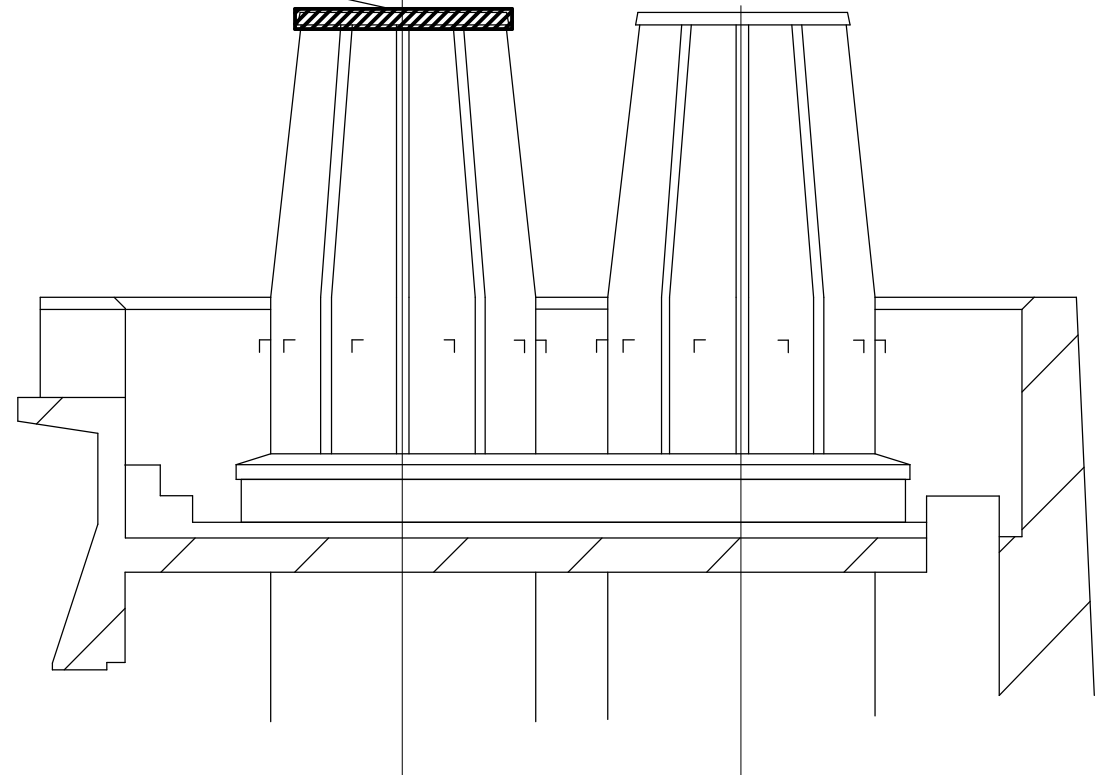

複写禁止

#	品名	規格	数量	備考
①	土嚢袋	—	100枚	
②	マンホールガスカート	T/#1374 3.2 t 500/500×570/570	2枚	支給

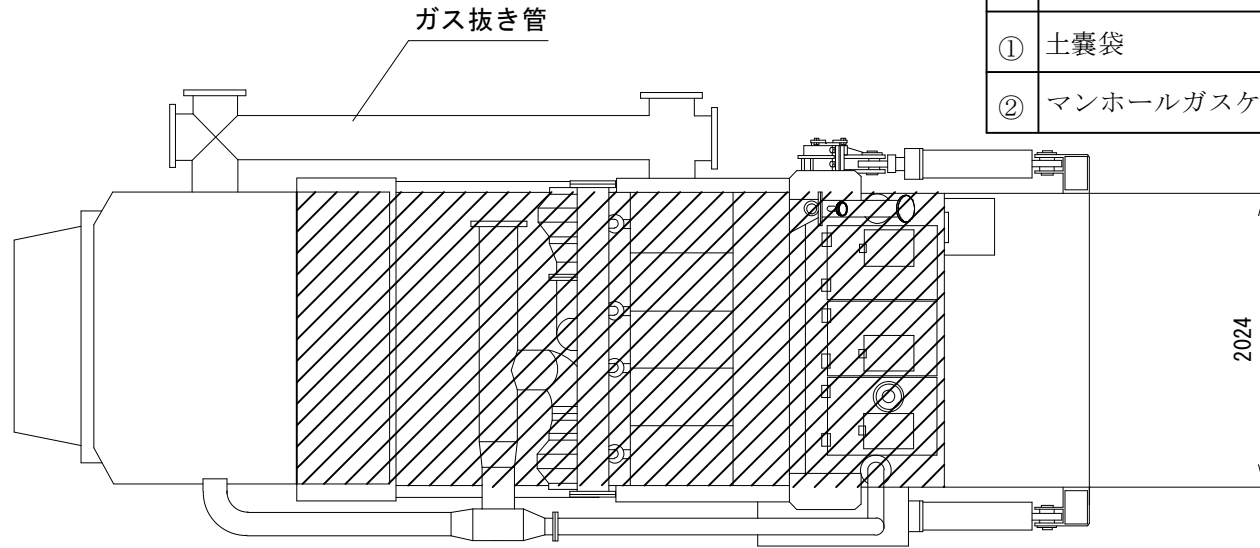

清掃体積

$$(0.829 + 2.240 + 2.113) \times 2.024 \times 1.281$$

$$\doteq 13.44 \text{ m}^3$$

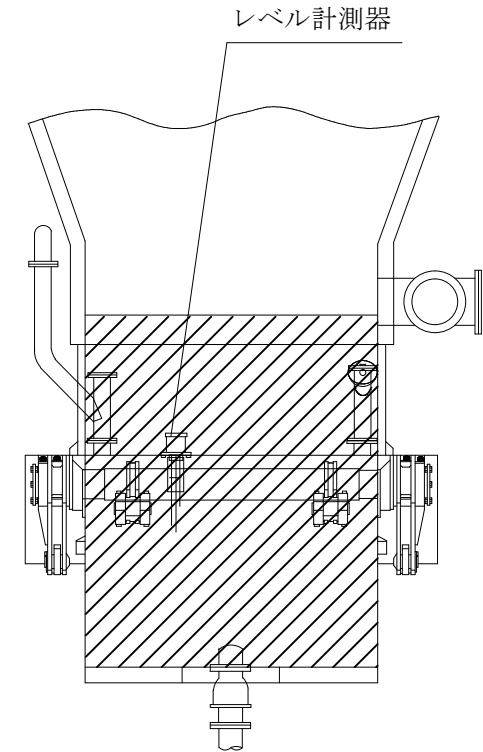
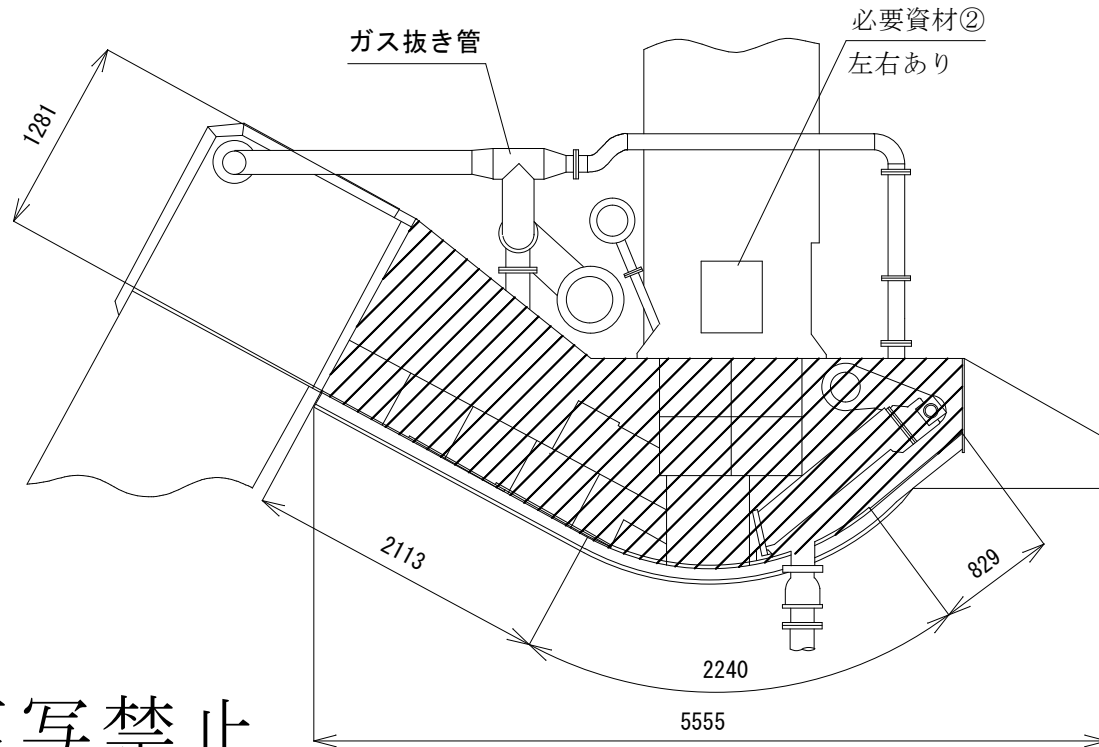

 : 清掃範囲

複写禁止

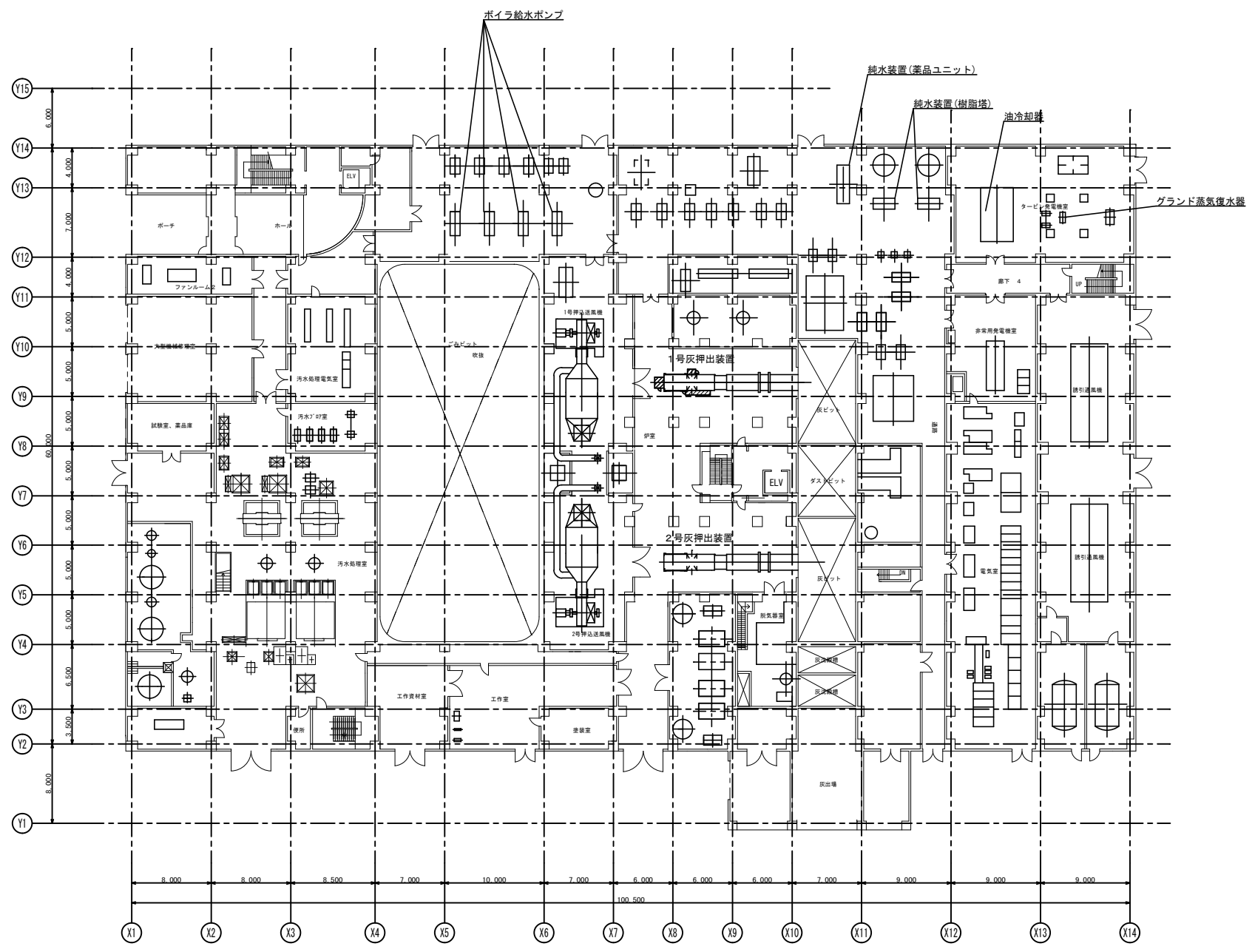
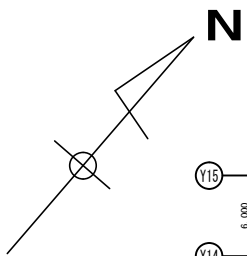

複写禁止

 : 飛散防止養生設置箇所

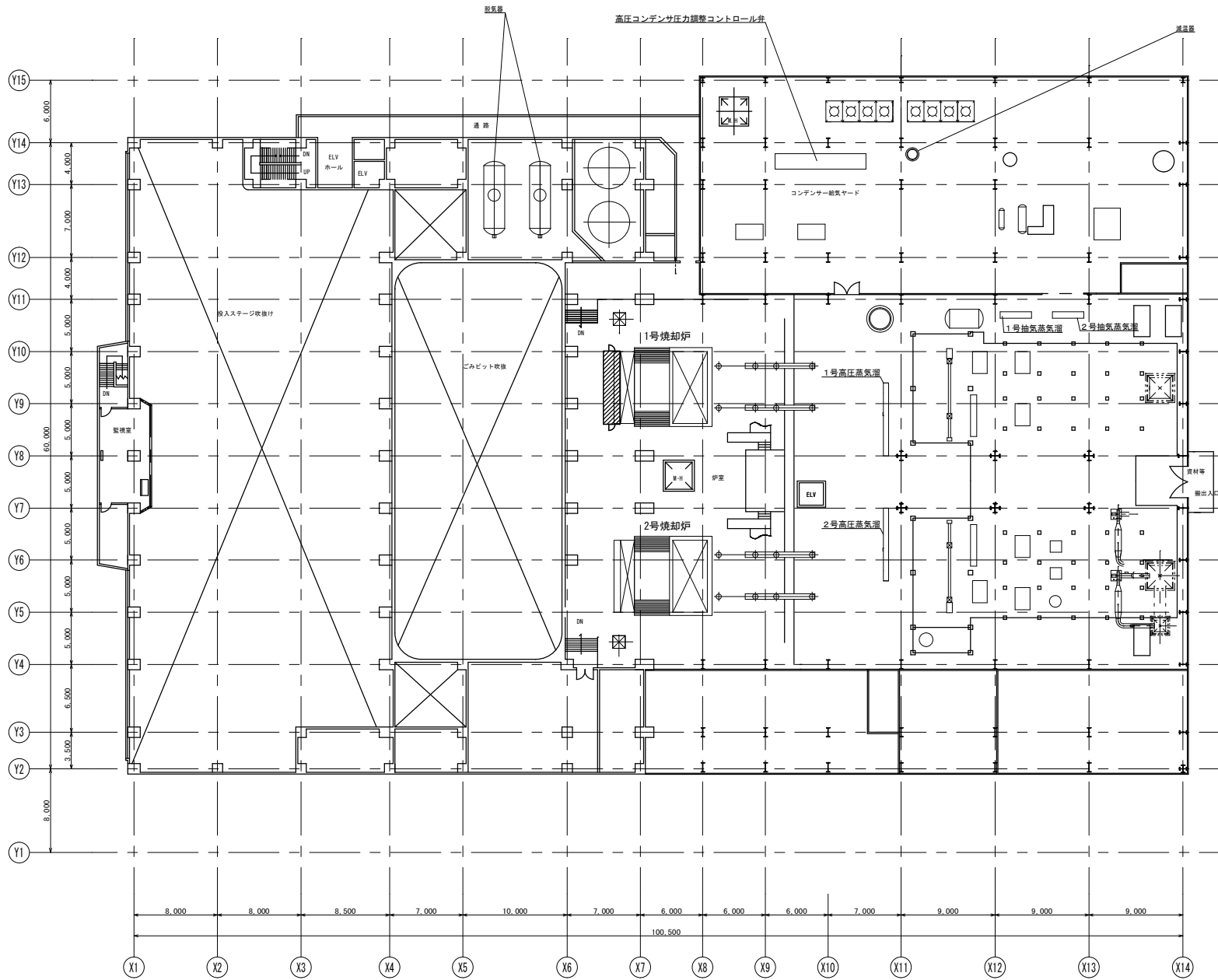
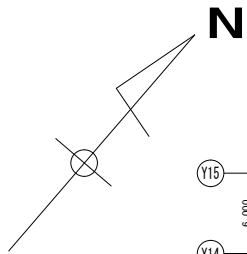

複写禁止

 : 飛散防止養生設置箇所

業務名	発寒清掃工場焼却設備臨時清掃業務	図番
図面名	3階飛散防止養生	15

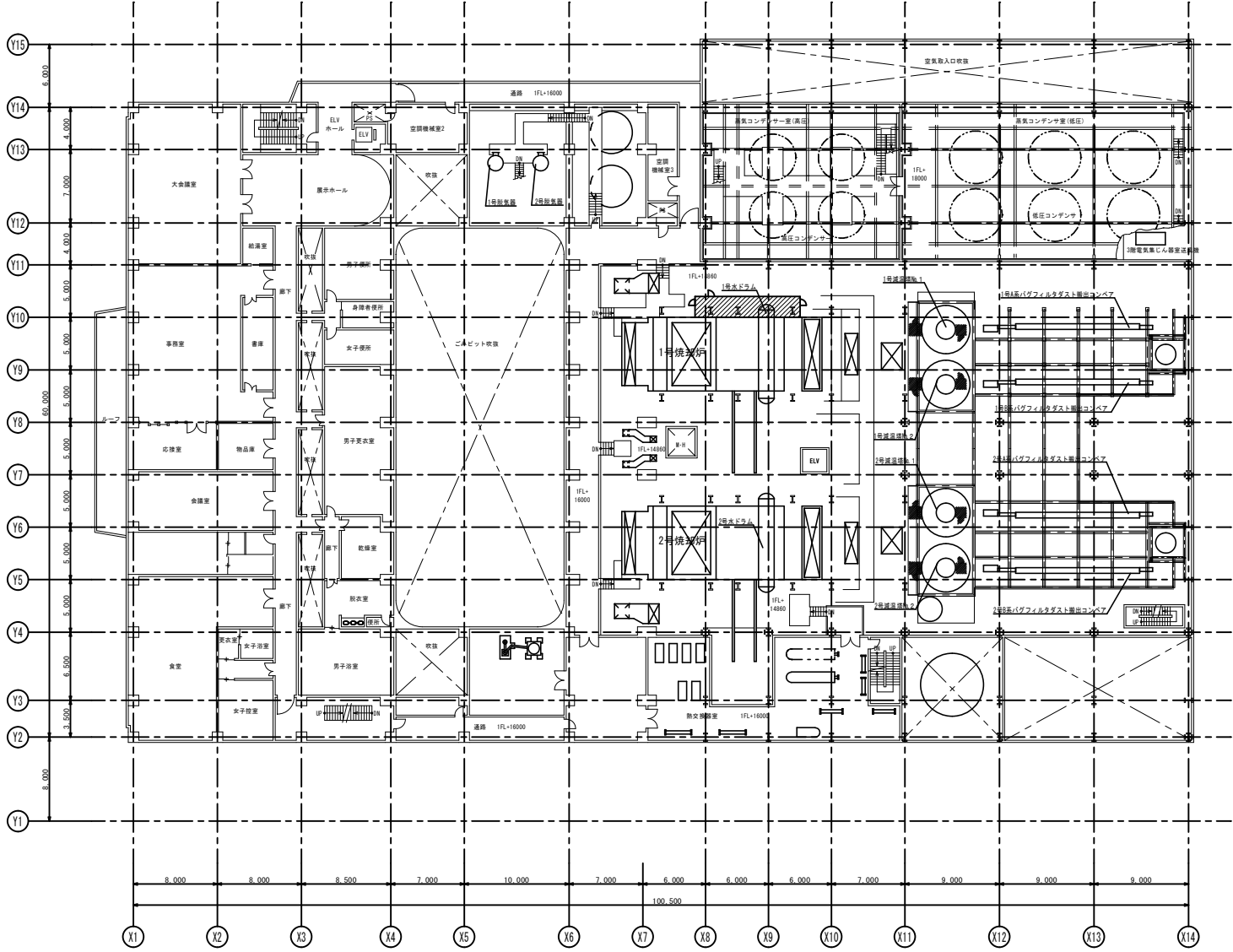
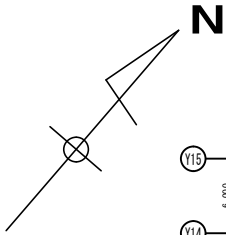

複写禁止

 : 飛散防止養生設置箇所

