

令和2年度

設計図面

業務名称 白石清掃工場屋外消火栓漏水修繕業務

1	工場位置図・配置図	26	
2	B1F屋内消火栓・連送配管図	27	
3	1階平面図（屋内消火栓・連送）	28	
4	B1Fピット内詳細図	29	
5	1階ロードヒーティング埋設管及び掘削範囲図	30	
6	地中配管図及びフランジ接続図	31	
7	廃コンクリート集積場所図	32	
8		33	
9		34	
10		35	
11		36	
12		37	
13		38	
14		39	
15		40	
16		41	
17		42	
18		43	
19		44	
20		45	
21		46	
22		47	
23		48	
24		49	
25		50	



白石清掃工場位置図

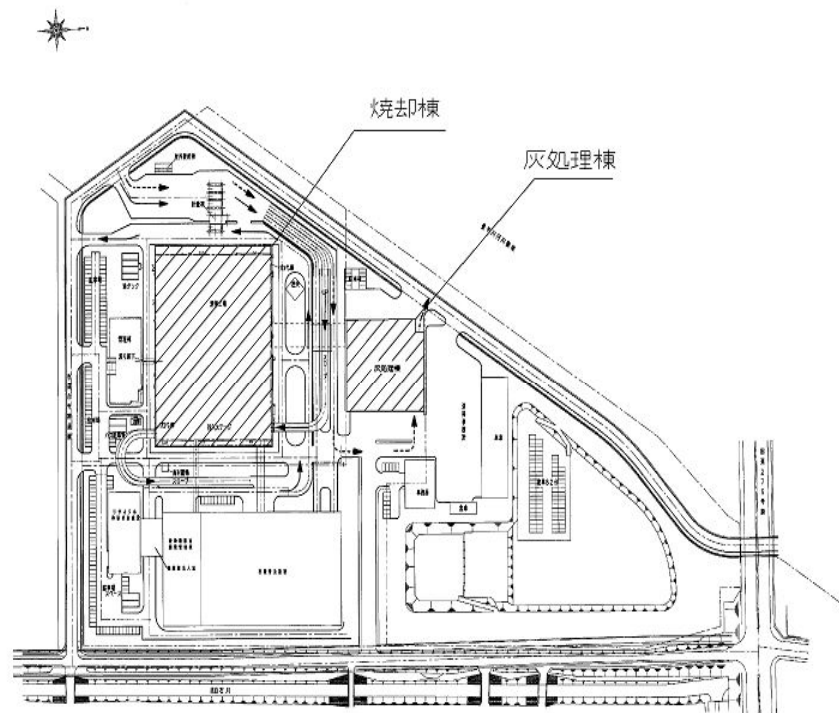

白石清掃工場配置図

複写厳禁

環境局環境事業部

件名	白石清掃工場屋外消火 栓漏水修繕業務	課長	係長	審査	設計	製図	図番
図面名	工場位置図・配置図						1



複写厳禁

環境局環境事業部

件名	白石清掃工場屋外消火栓漏水修繕業務	課長	係長	審査	設計	製図	図番
図面名	B1F屋内消火栓・連送配管図						2

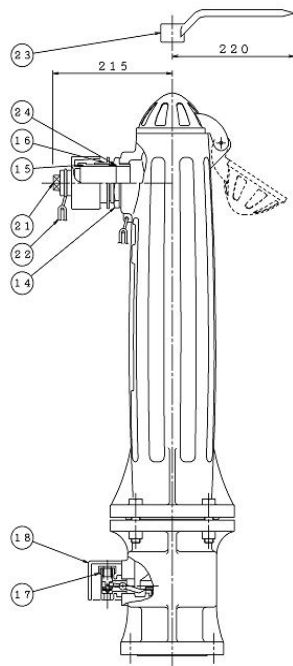
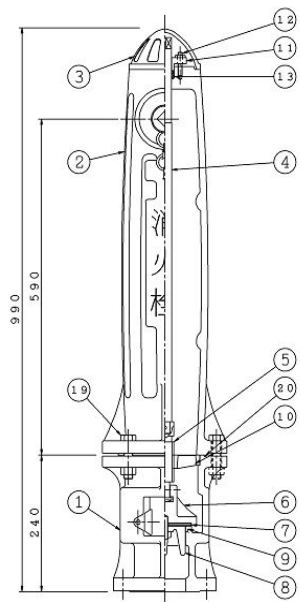

フランジ表

	C	n-d
JIS10K	φ150	8-19
JPI150	φ152.4	4-19
上水	φ168	4-19

※R F (平面座) が標準になります。

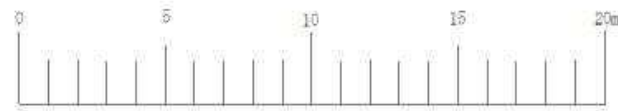
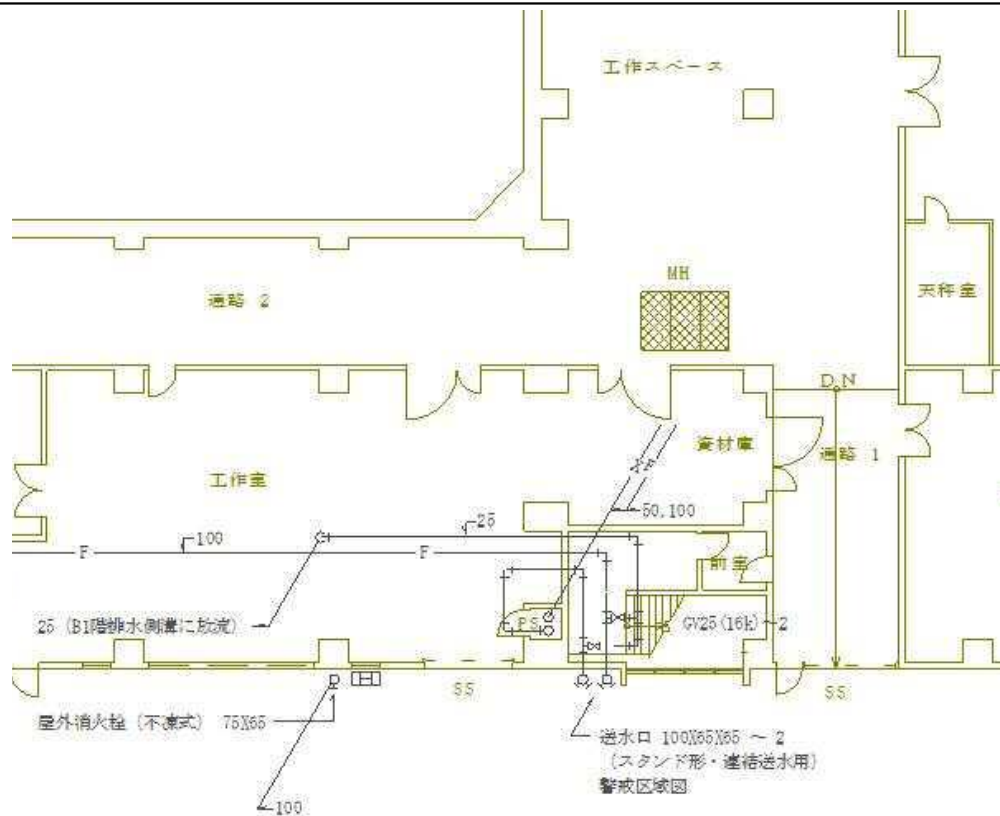

複写厳禁

環境局環境事業部

件名	白石清掃工場屋外消火栓漏水修繕業務	課長	係長	審査	設計	製図	図番
図面名	1階平面図(屋内消火栓・連送)						3

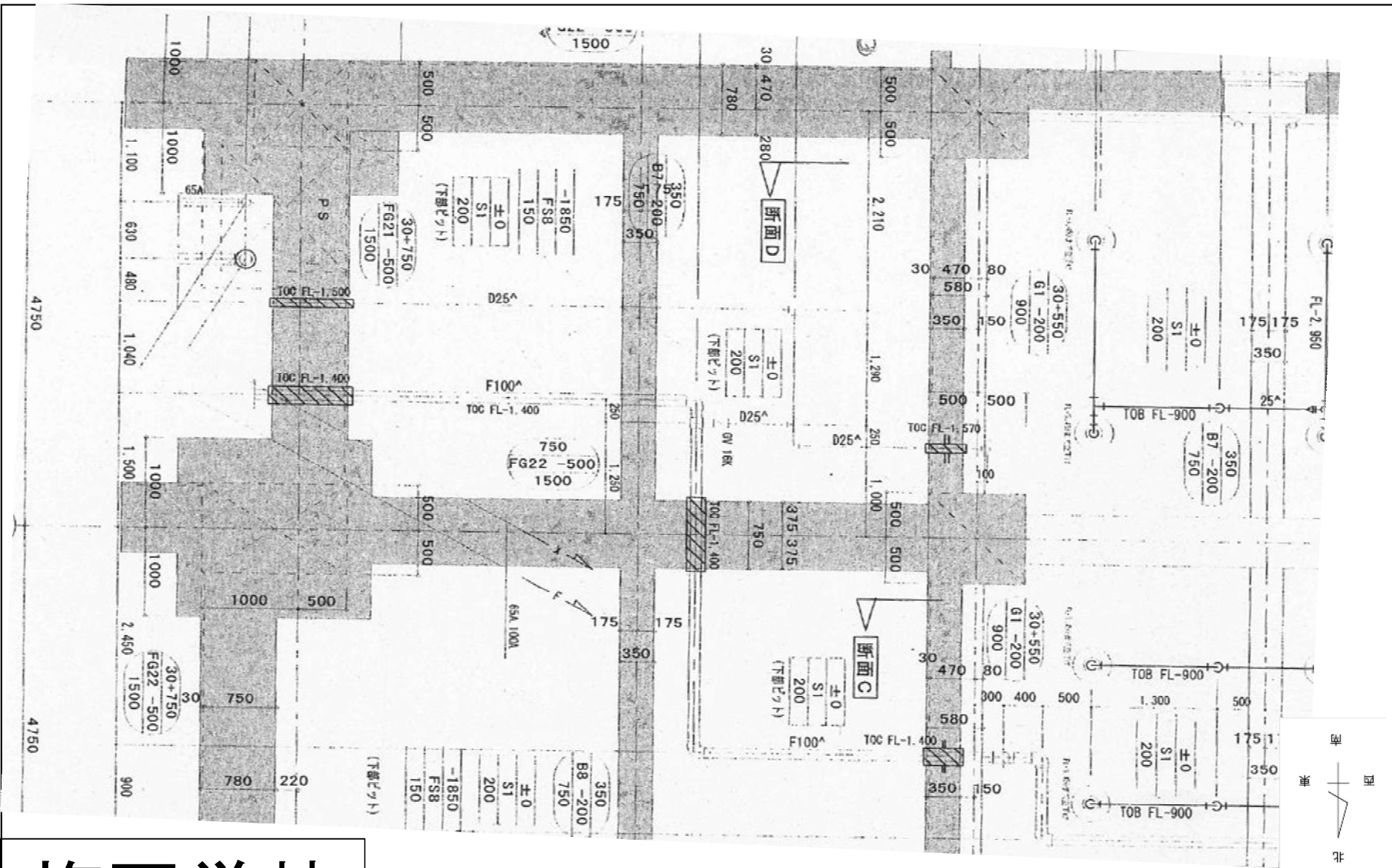

複写厳禁

環境局環境事業部

件名	白石清掃工場屋外消火 栓漏水修繕業務	課長	係長	審査	設計	製図	図番
図面名	B1Fピット内詳細図						4

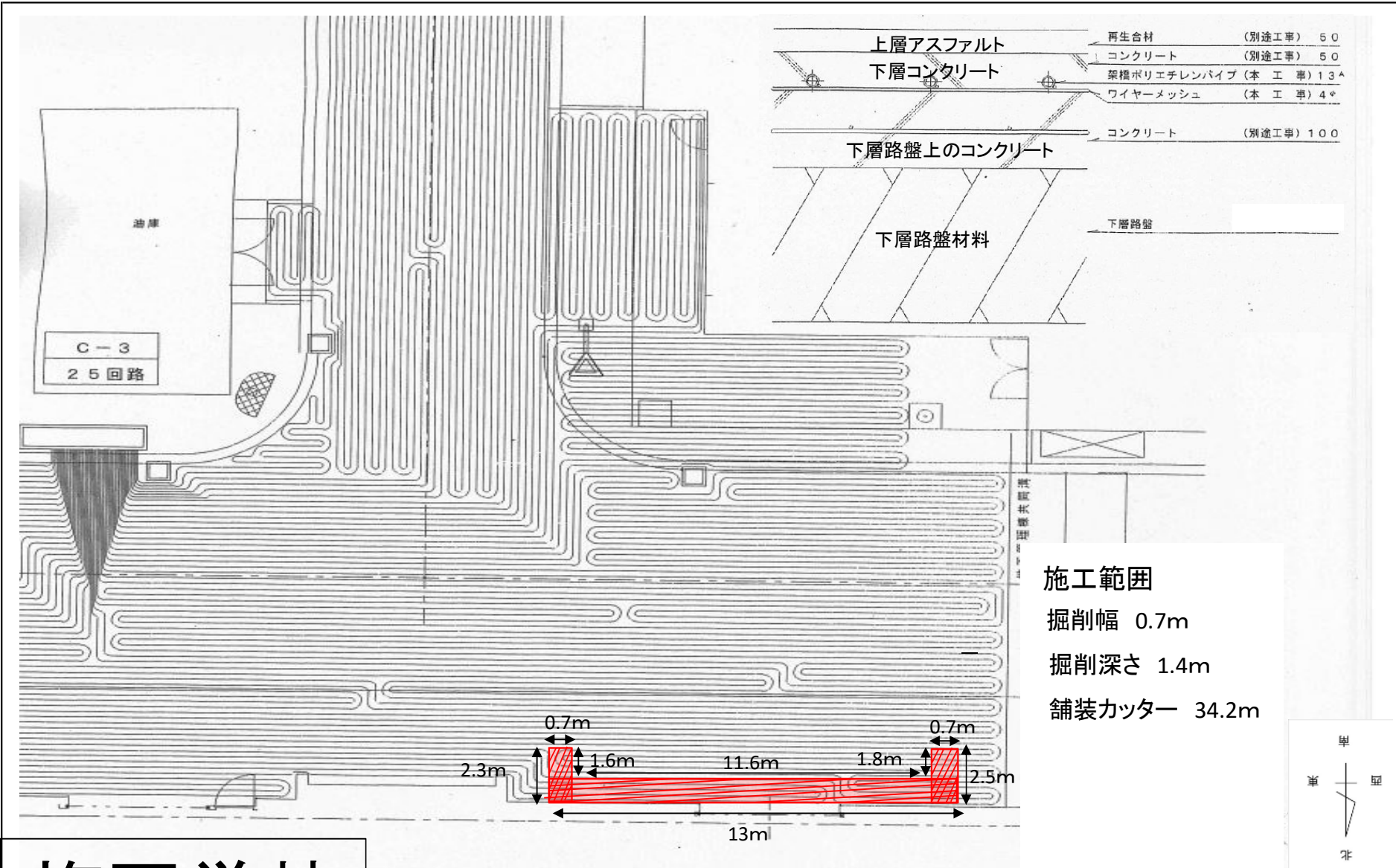

複写厳禁

環境局 環境事業部

件名	白石清掃工場屋外消火 栓漏水修繕業務	課長	係長	審査	設計	製図	図番
図面名	1階ロードヒーティング埋設 管及び掘削範囲図						5

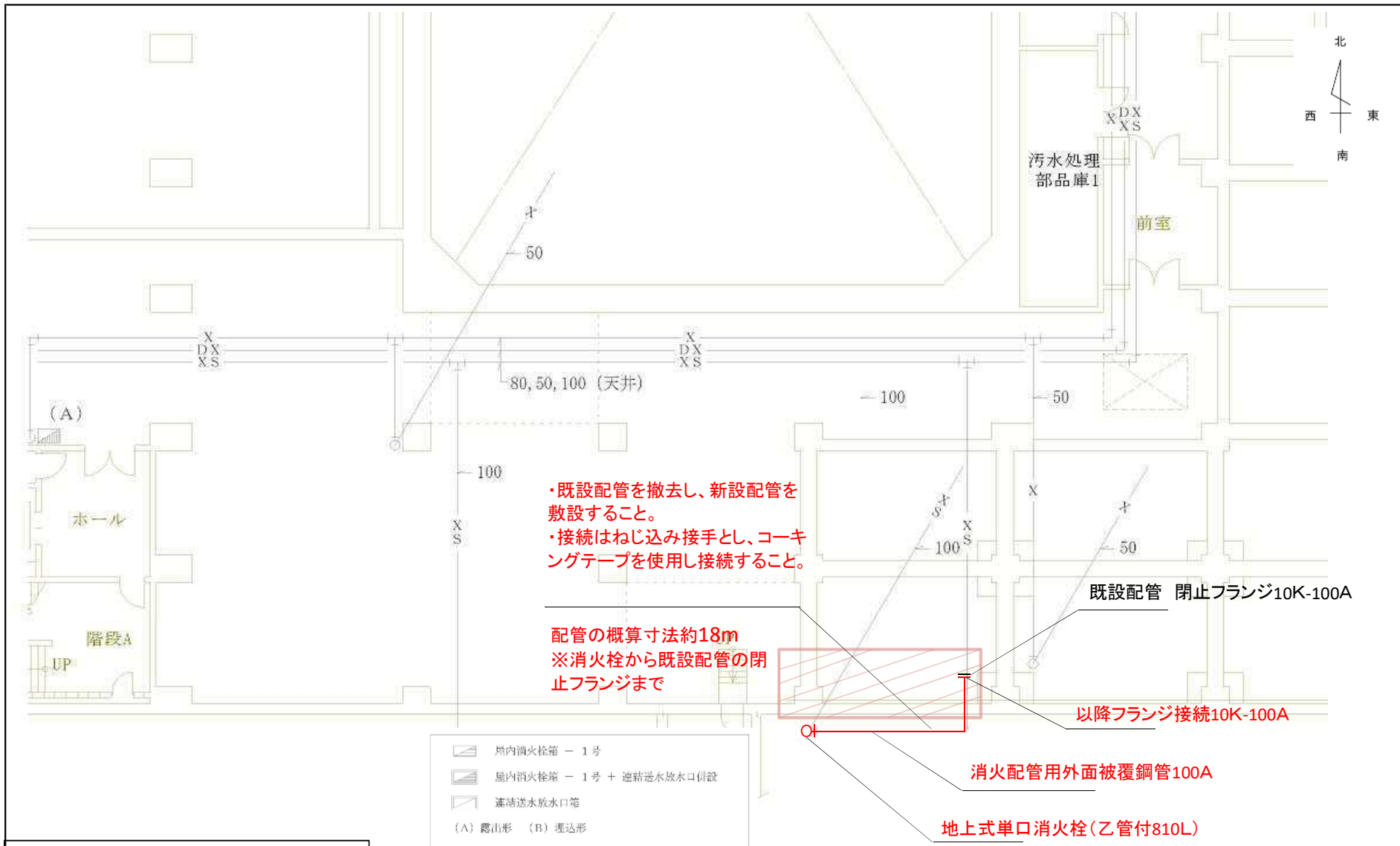

複写厳禁

環境局 環境事業部

件名	白石清掃工場屋外消火栓漏水修繕業務	課長	係長	審査	設計	製図	図番
図面名	地中配管図及びフランジ接続図						6

施工場所

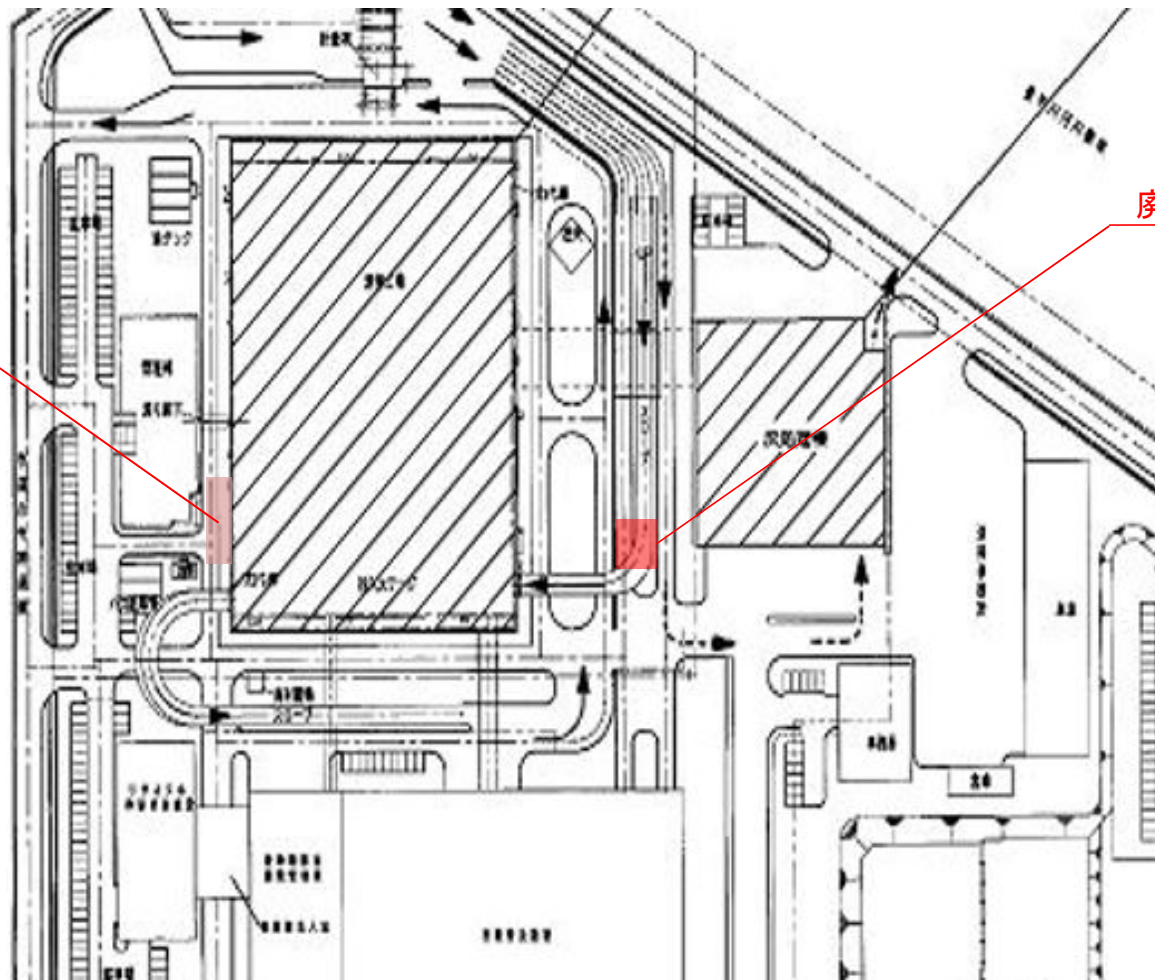

廃コンクリート集積場所

複写厳禁

環境局環境事業部

件名	白石清掃工場屋外消火 栓漏水修繕業務	課長	係長	審査	設計	製図	図番
図面名	廃コンクリート集積場所図						7