

令和5年度

設 計 図 面

業務名 駒岡清掃工場非常用ボイラほか点検整備業務

図番	図 面 名
1	位置図、配置図
2	1階平面図
3	3階平面図
4	4階平面図
5	機器姿図（1）
6	機器姿図（2）
7	各ヘッダー姿図
8	破碎工場平面図
9	フラッシュタンク姿図

履行場所：札幌市南区真駒内602番地

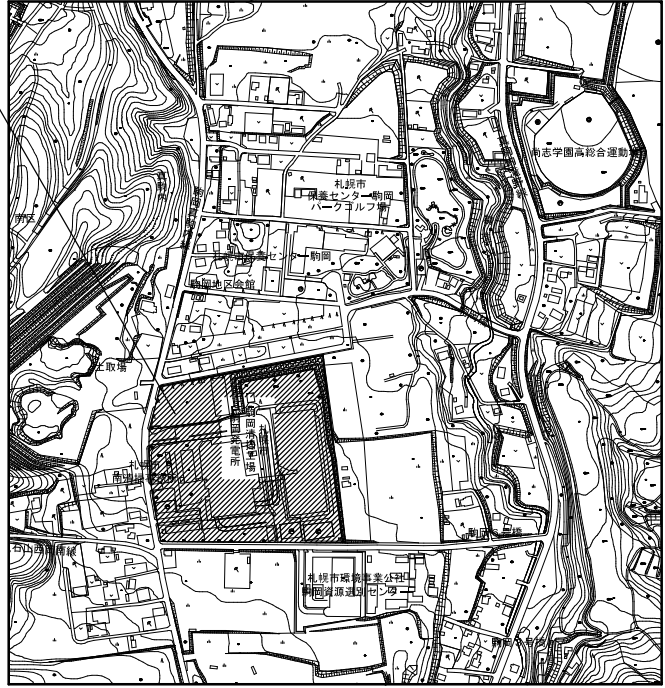

位置図 S = 1 : 10,000

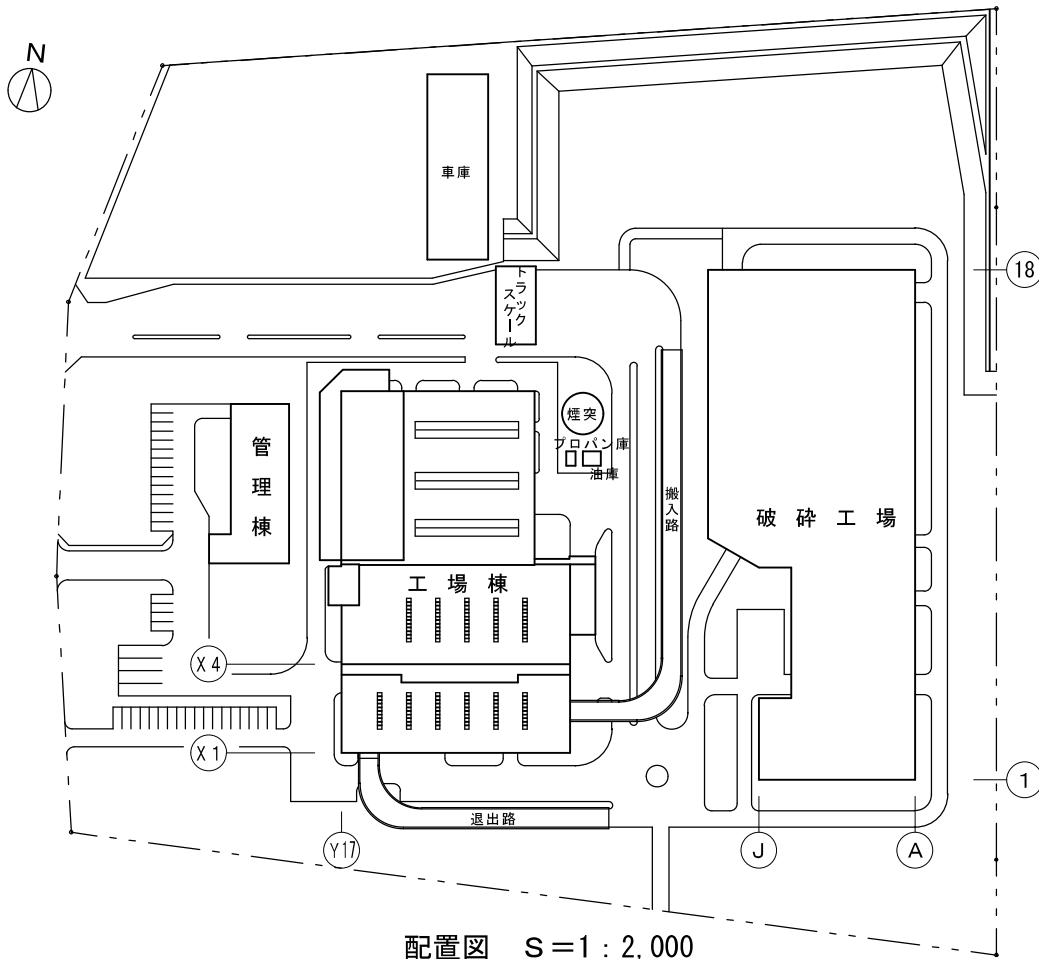

配置図 S = 1 : 2,000

札幌市環境局環境事業部	課名	業務名	図番
	駒岡清掃工場	駒岡清掃工場非常用ボイラほか点検整備業務	1
図面名		SCALE	図示
位置図、配置図			

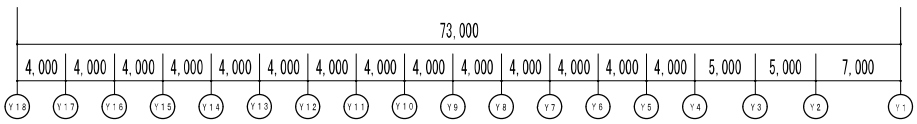
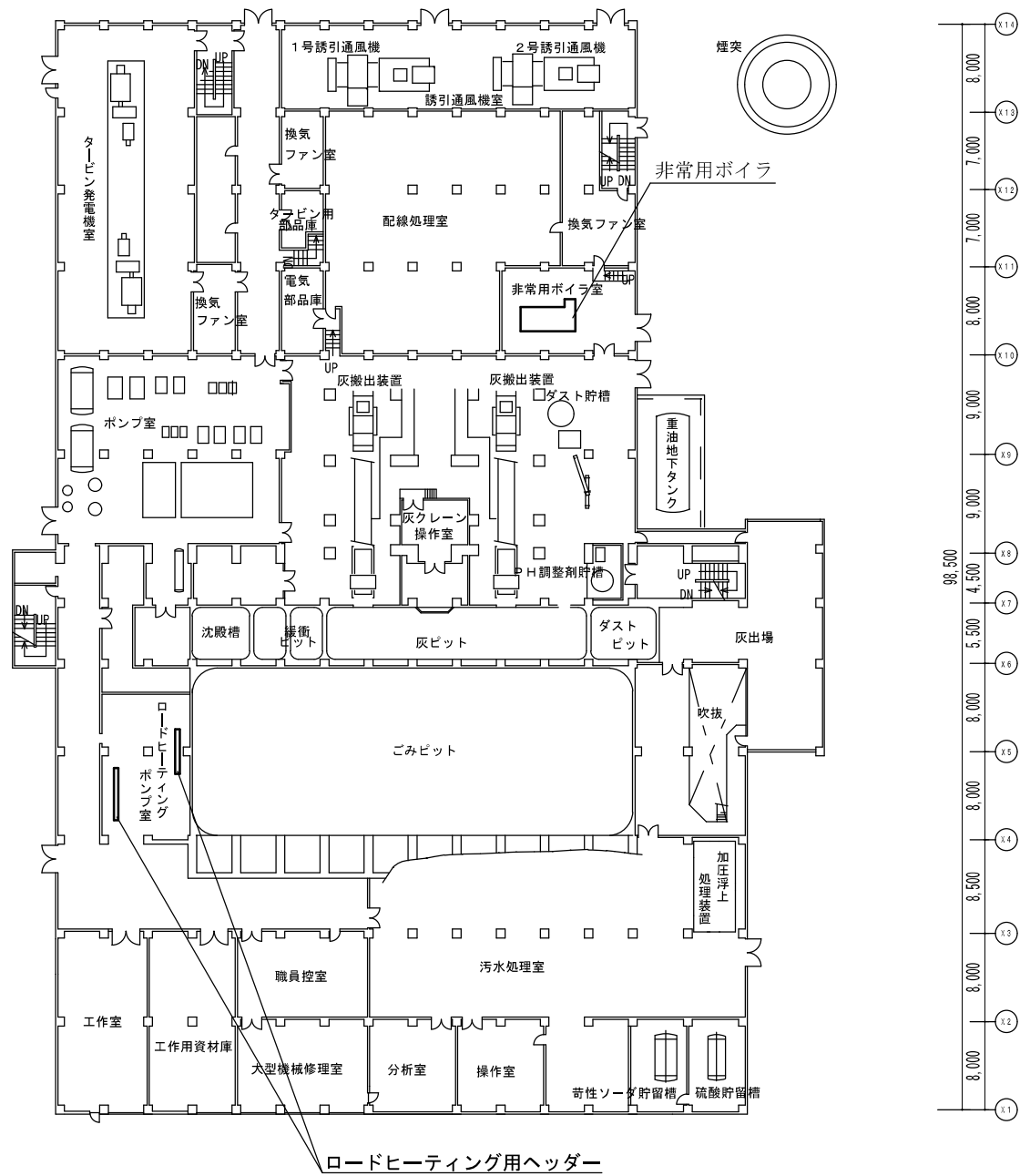

札幌市環境局環境事業部	課名	業務名	図番
	駒岡清掃工場	駒岡清掃工場非常用ボイラほか点検整備業務	2
	図面名	SCALE	
	1階平面図	—	

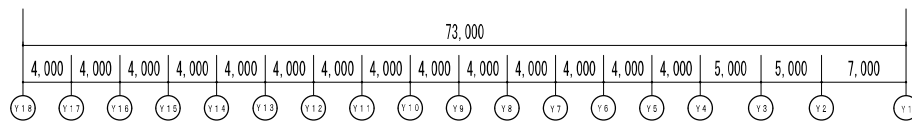
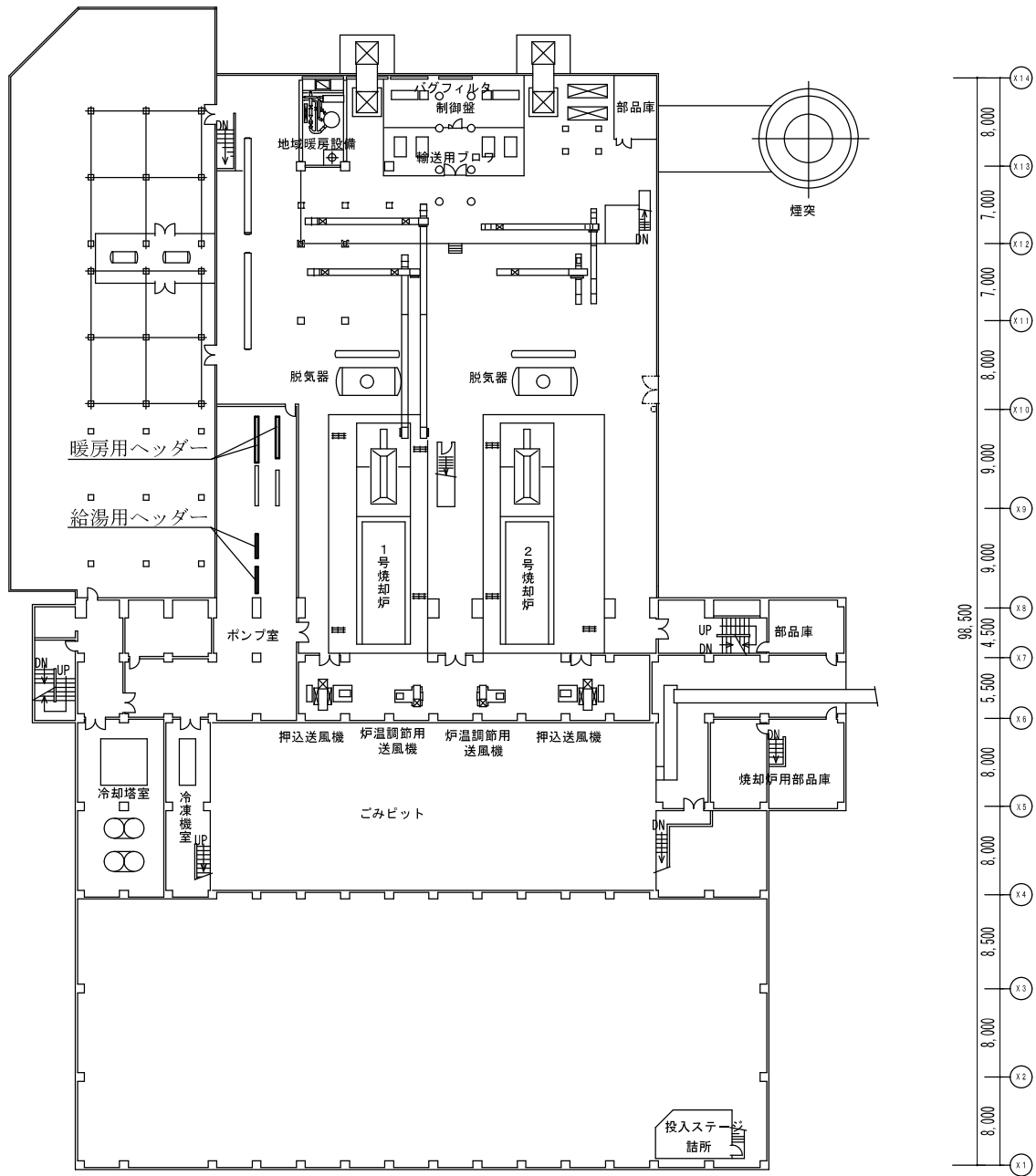

札幌市環境局環境事業部	課名	業務名	図番
	駒岡清掃工場	駒岡清掃工場非常用ボイラほか点検整備業務	3
	図面名	SCALE	
	3階平面図		

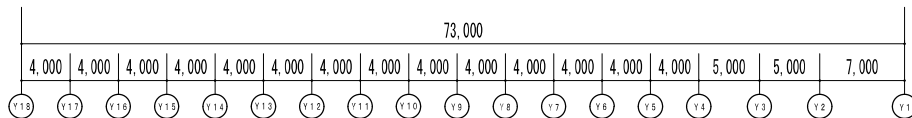
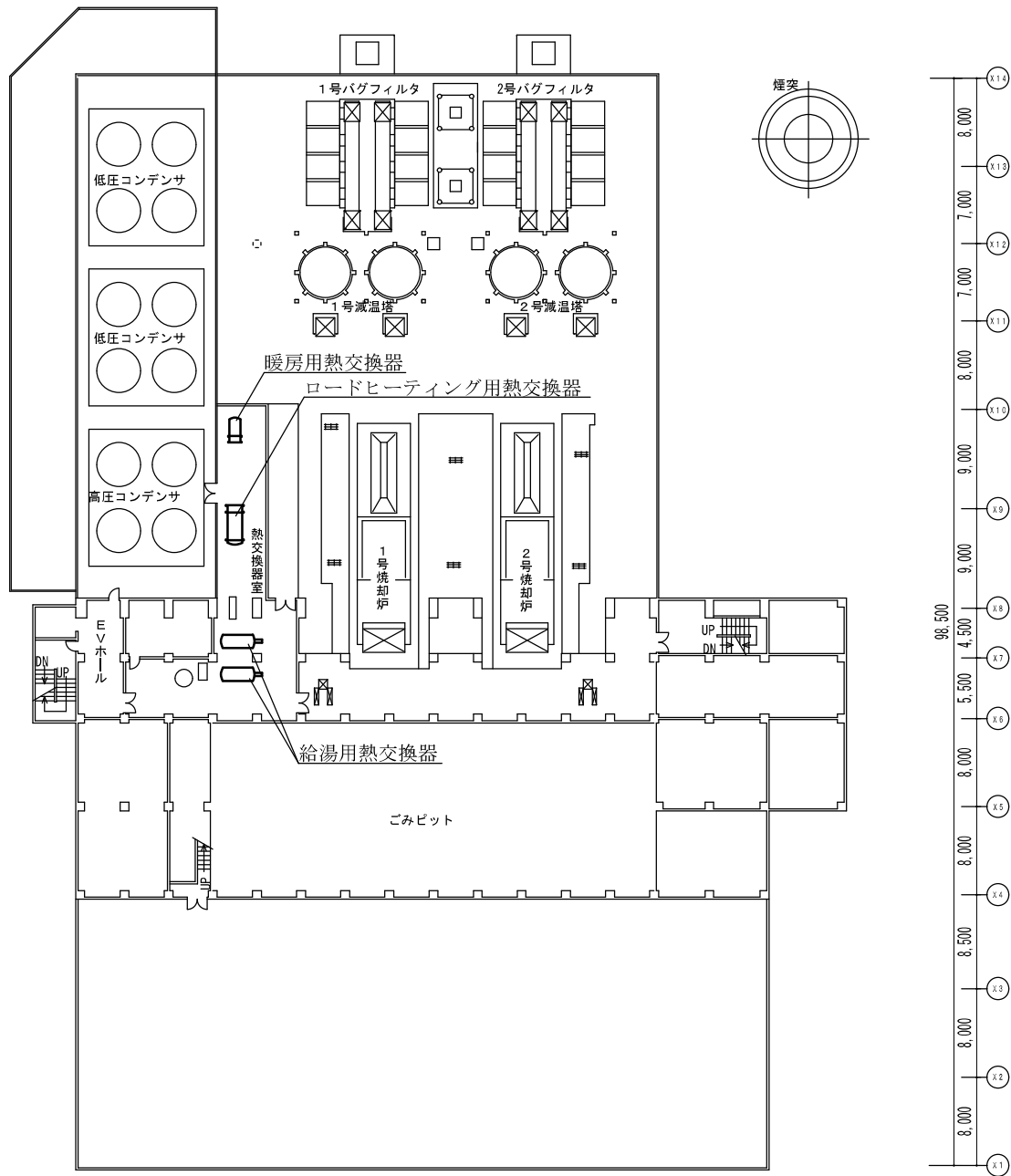

札幌市環境局環境事業部	課 名	業務名	図 番
	駒岡清掃工場	駒岡清掃工場非常用ボイラほか点検整備業務	4
	図面名	SCALE	
	4階平面図		

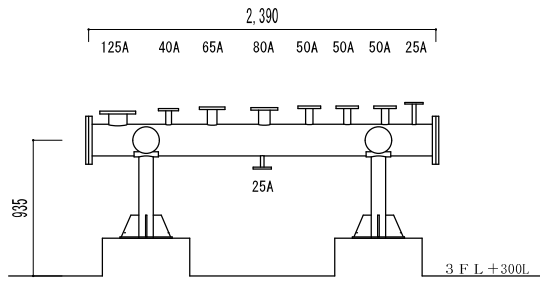

給湯用ヘッダー（サプライ側）

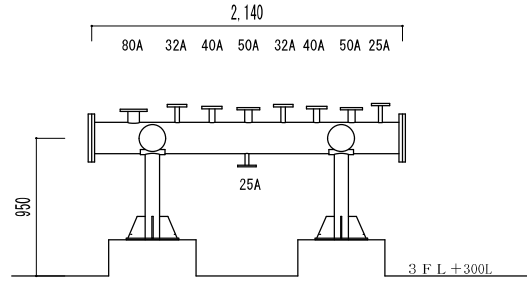

給湯用ヘッダー（リターン側）

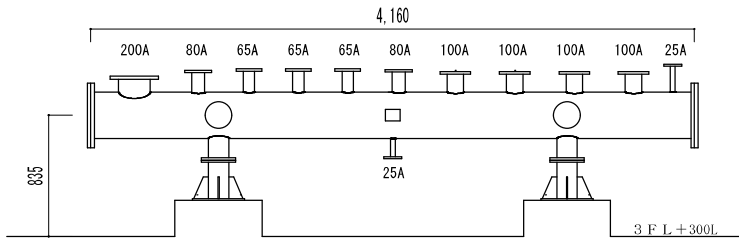

暖房用ヘッダー（サプライ側）

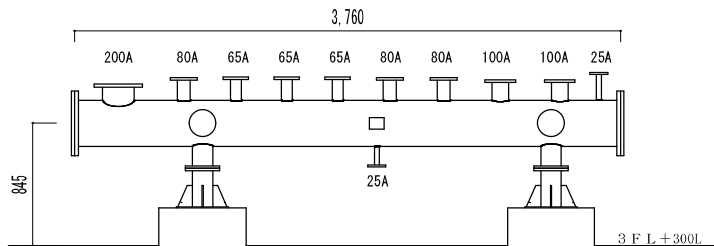

暖房用ヘッダー（リターン側）

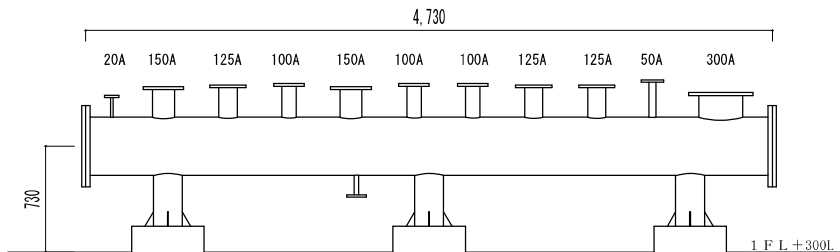

ロードヒーティング用ヘッダー（サプライ側）

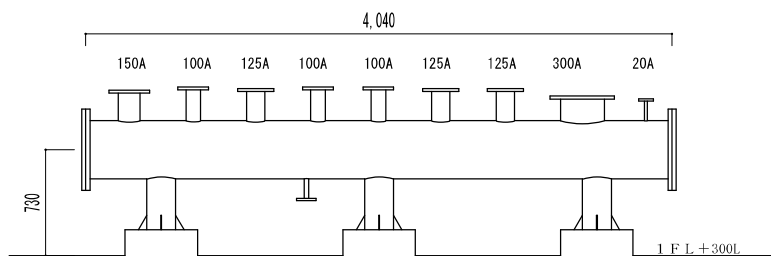

ロードヒーティング用ヘッダー（リターン側）

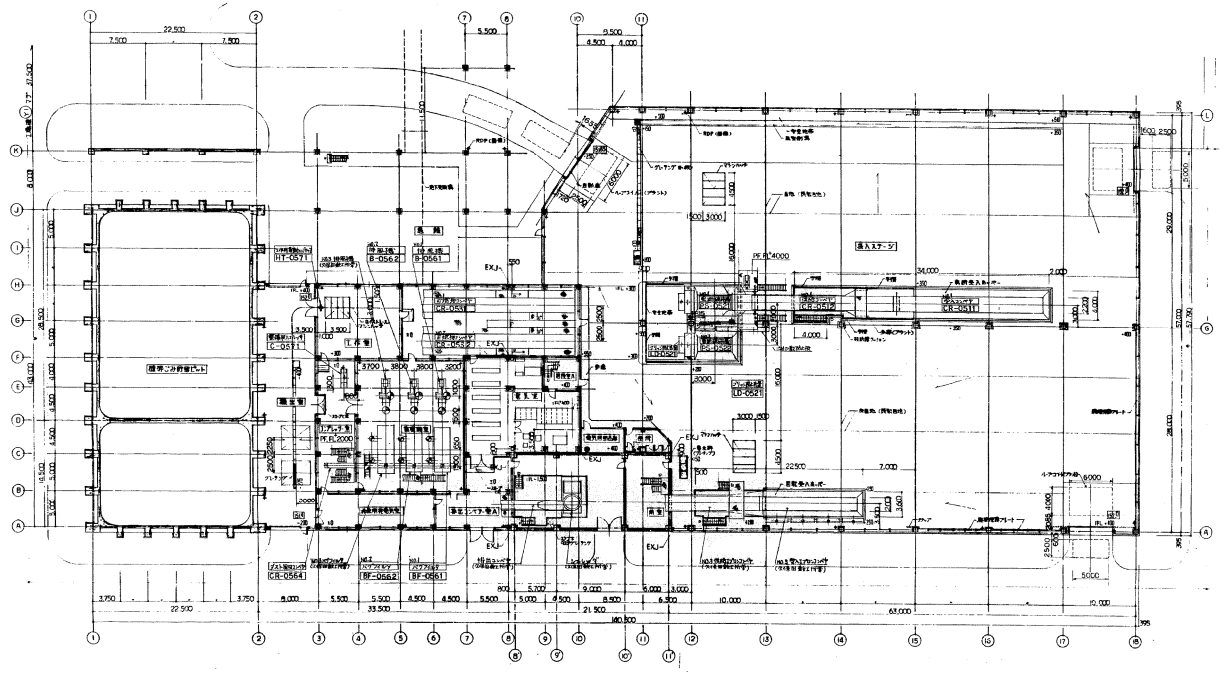

1階平面図

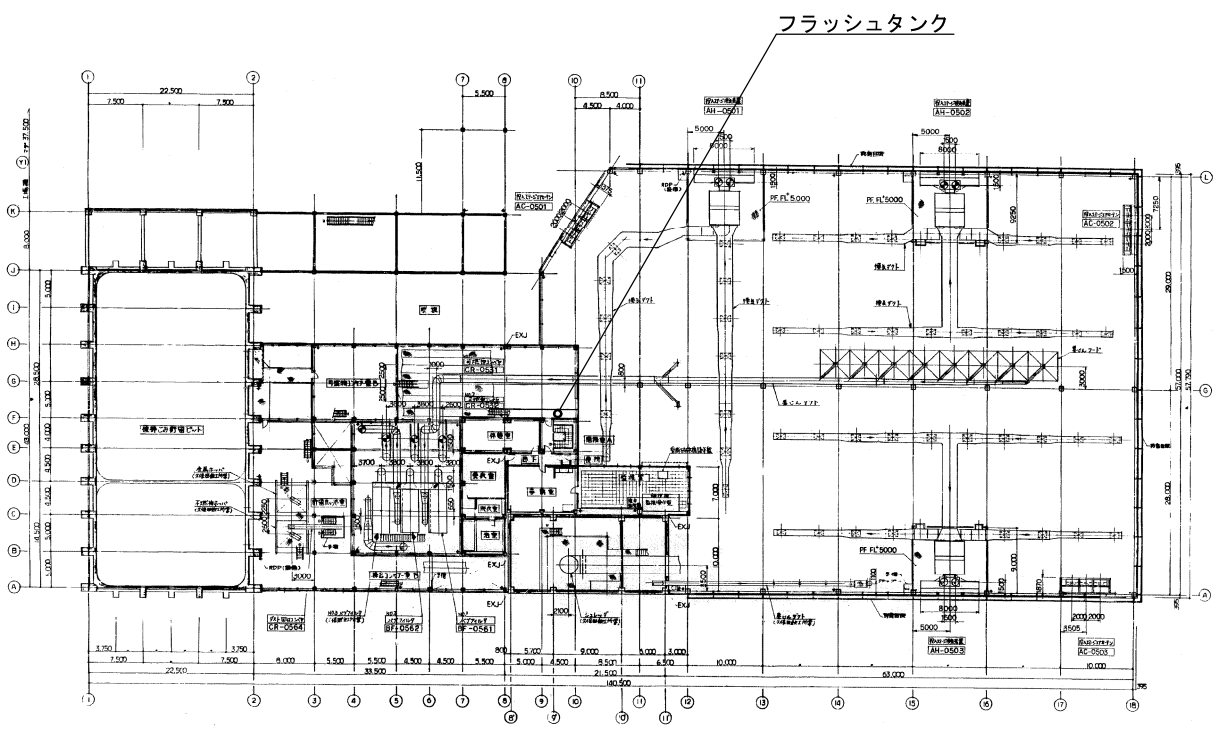

2階平面図

札幌市環境局環境事業部 駒岡清掃工場	課名	業務名	図番
	駒岡清掃工場	駒岡清掃工場非常用ボイラほか点検整備業務	8
	図面名	SCALE	
	破砕工場平面図	—	

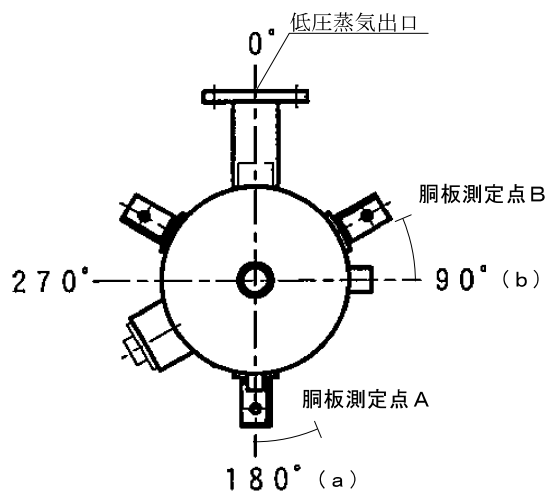

胴板厚み測定箇所

	aより左周りに	高さ
胴板A 1	150mm	1,280mm
胴板A 2	60mm	760mm
胴板A 3	100mm	460mm

	bより左周りに	高さ
胴板B 1	60mm	1,270mm
胴板B 2	80mm	860mm
胴板B 3	80mm	440mm

