

動物園センターおよび正門トイレ 清掃区域 (その他の施設①およびトイレ⑧)

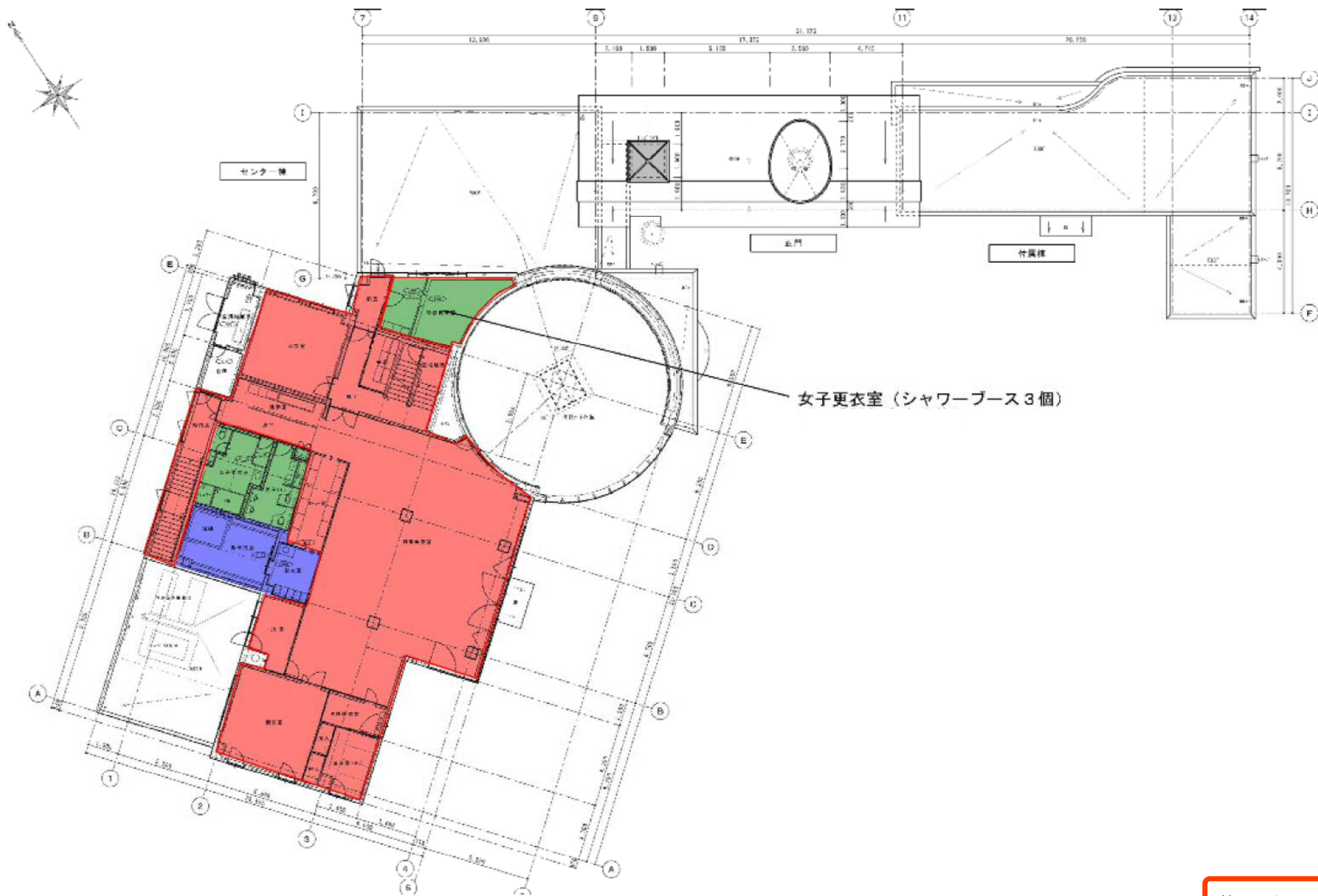

施設番号1



動物科学館 (トイレ含む) 清掃区域 その1 (その他の施設②)

施設番号2



動物科学館（トイレ含む）清掃区域 その2（その他の施設②）

施設番号2

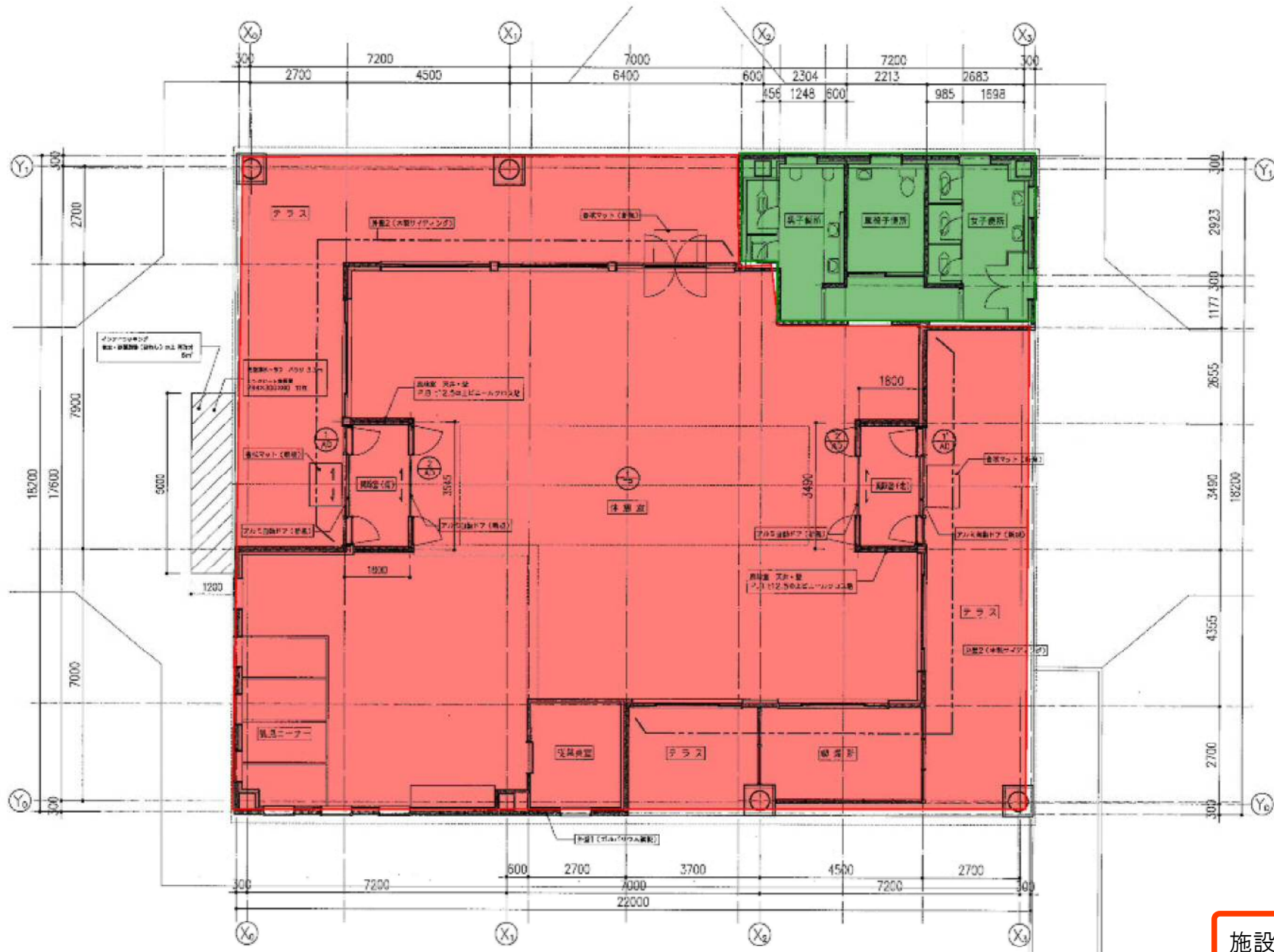

施設番号3

第一レストハウス（トイレ含む） 清掃区域（その他の施設③）

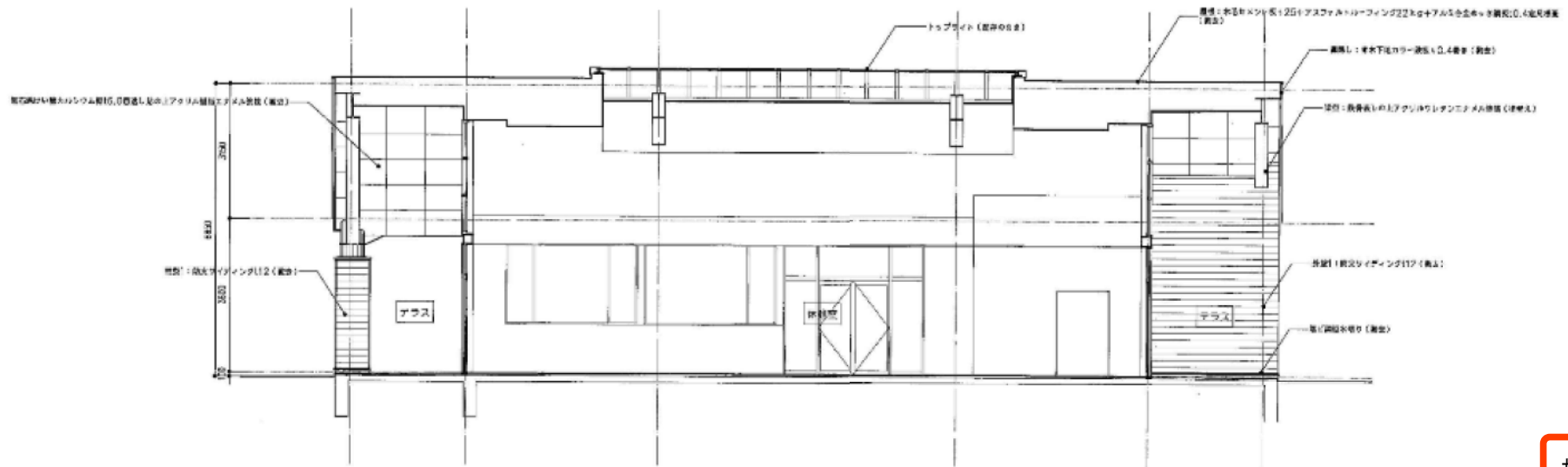
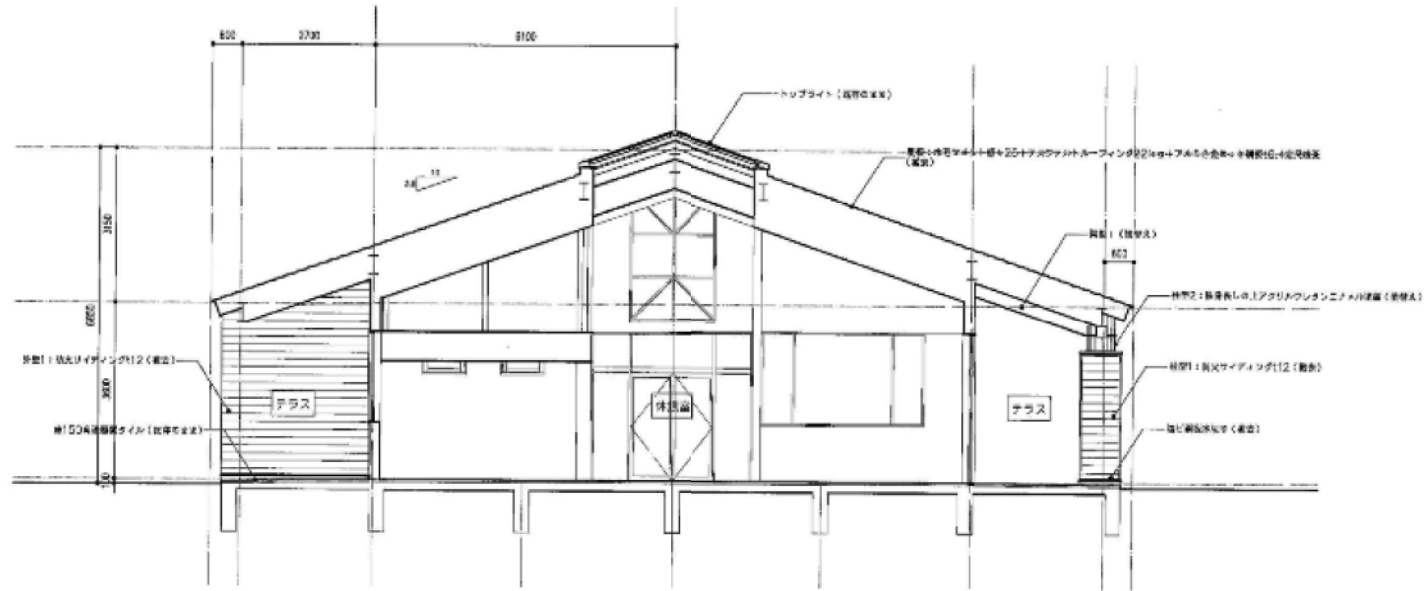

第一レストハウス (立面図) (その他の施設③)

施設番号3

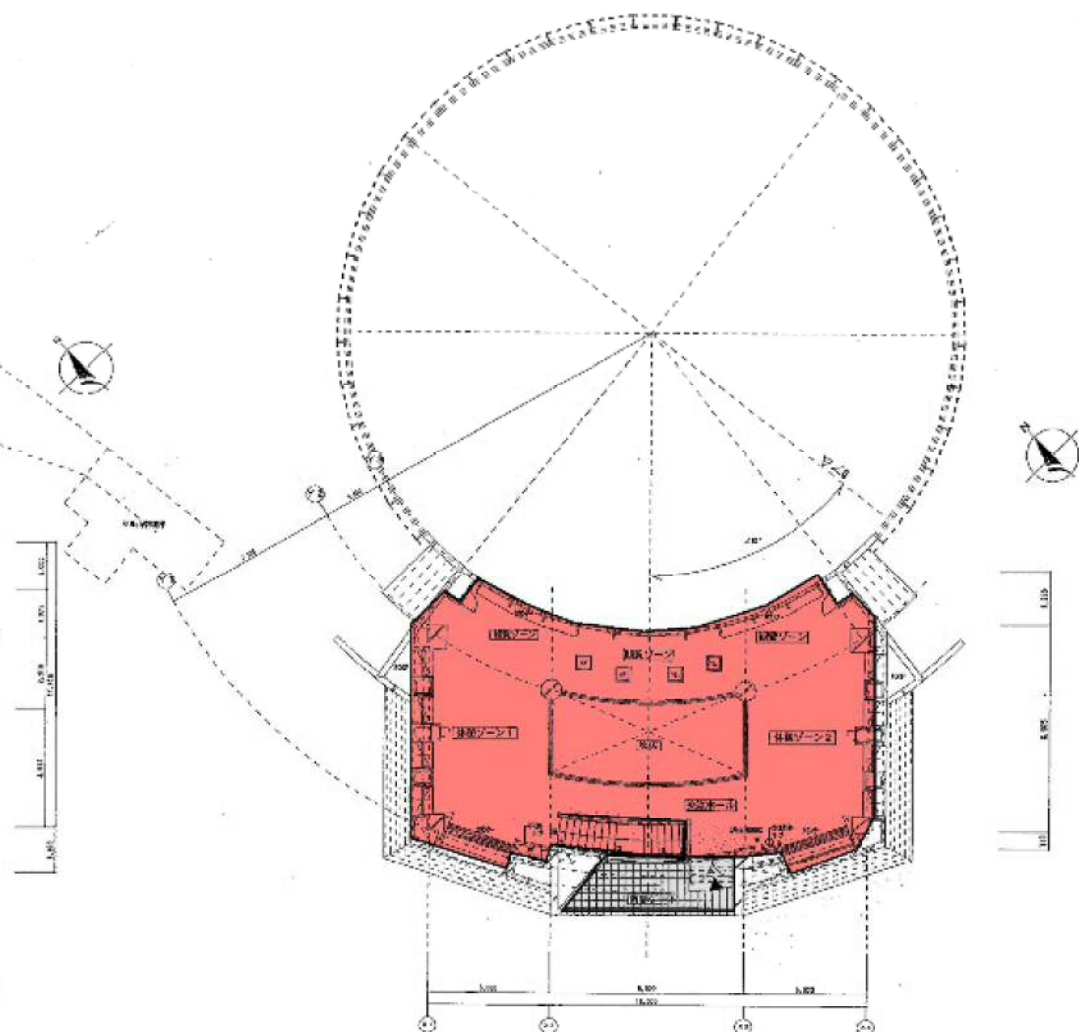
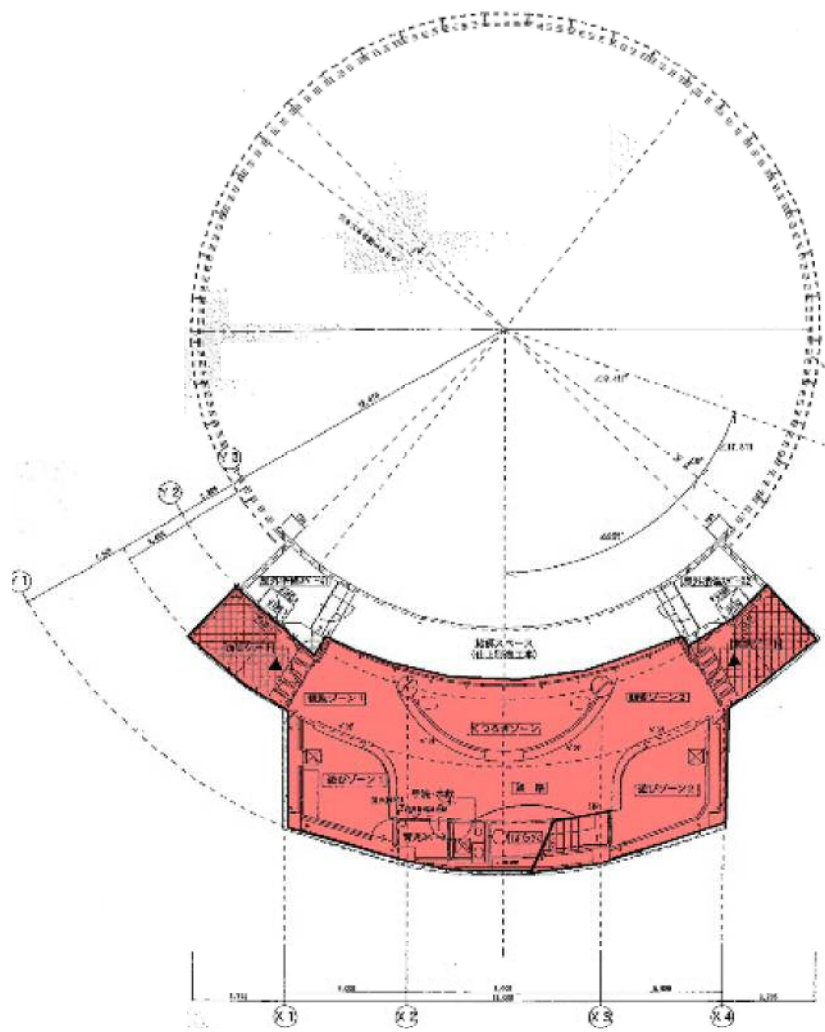

展望レストハウス1F2F 清掃区域（その他の施設④）

施設番号4

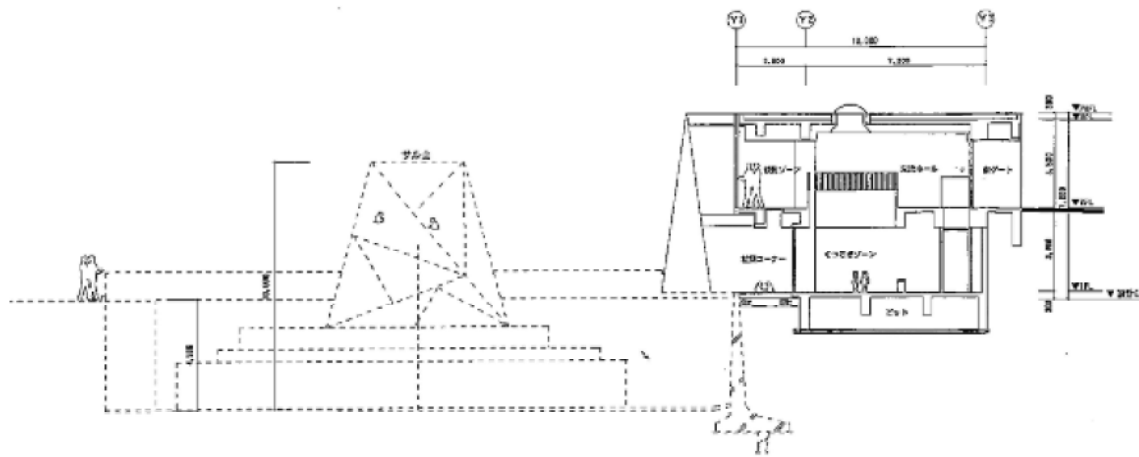

<A-A' 断面図>

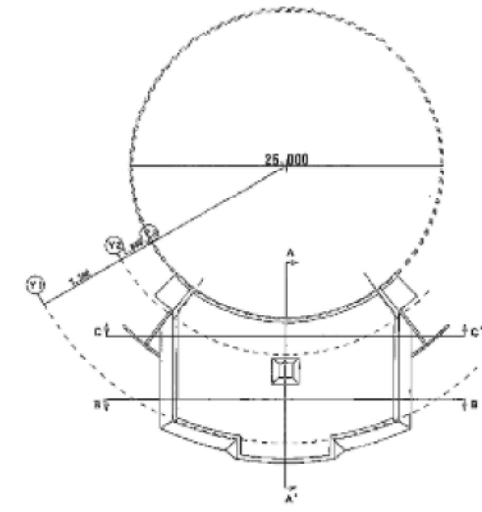

<断面キープラン図>

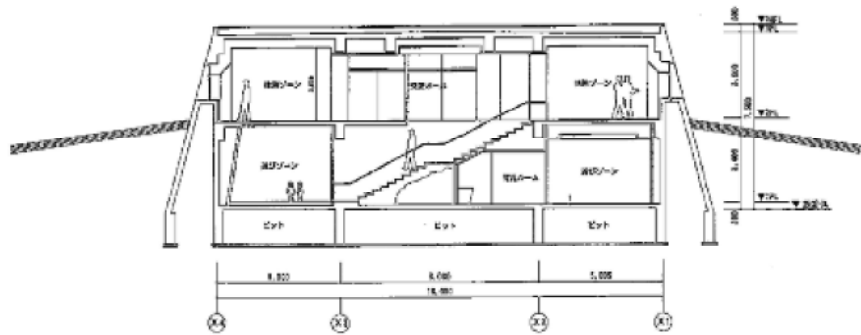

<B-B' 断面図>

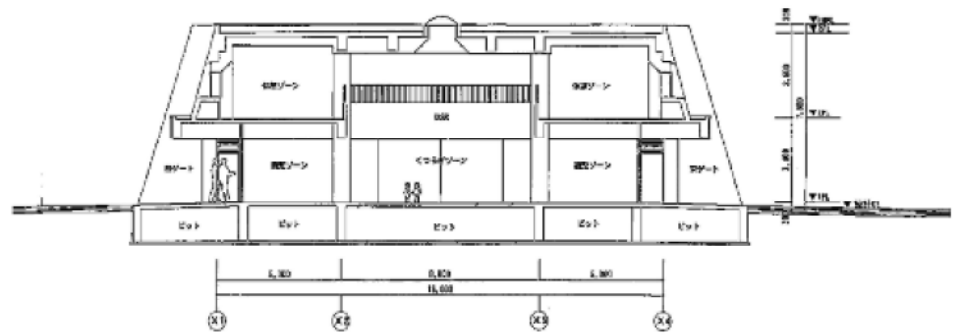

<C-C' 断面図>

展望レストハウス 立面図 (その他の施設④)

施設番号4



動物病院一部（トイレ含む） 清掃区域 （その他の施設⑤）

施設番号5

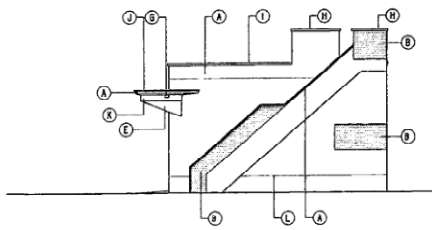

右面 立面図 S=1/100

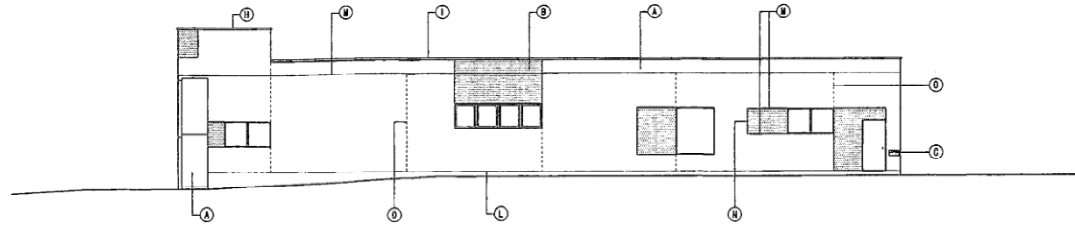

L面 立面図 S=1/100

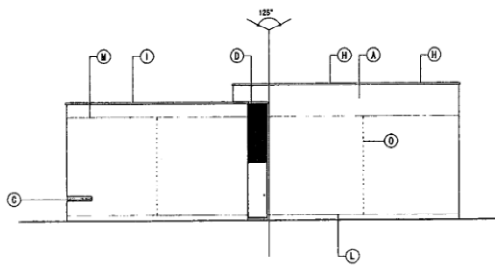

右面 立面図 S=1/100

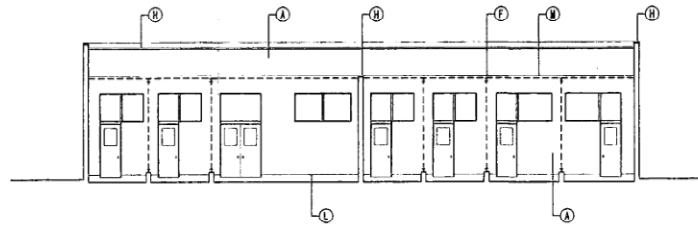

礼面 立面図 S=1/100

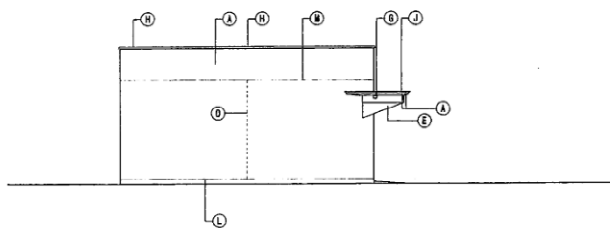

右面 立面図 S=1/100

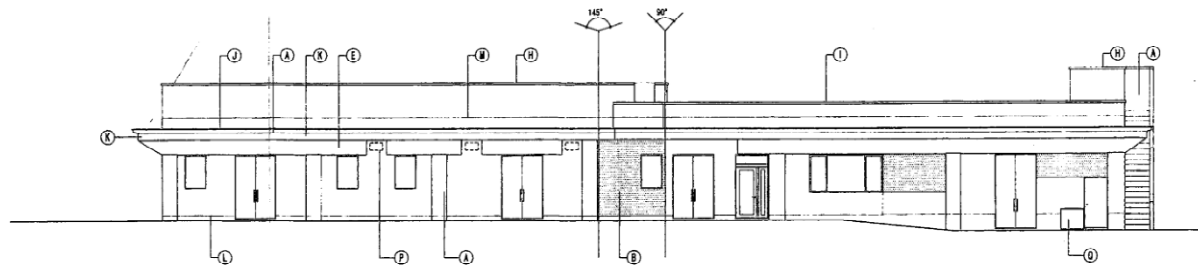

外側 立面図 S=1/100

動物病院一部 立面図 (その他の施設⑤)

施設番号5

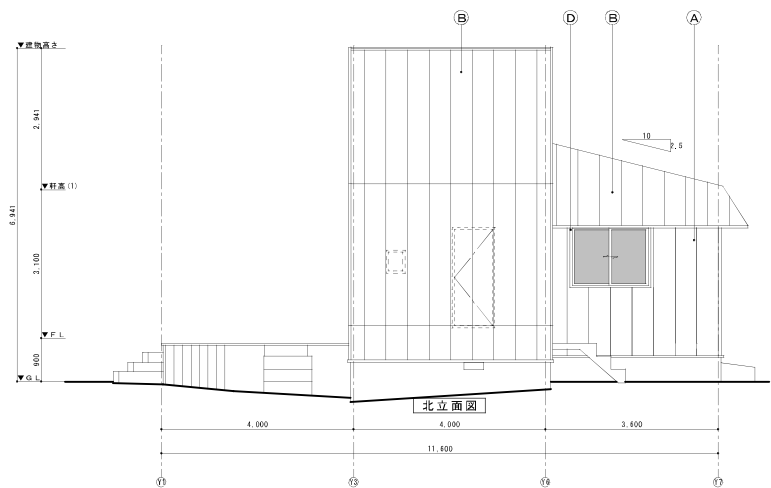
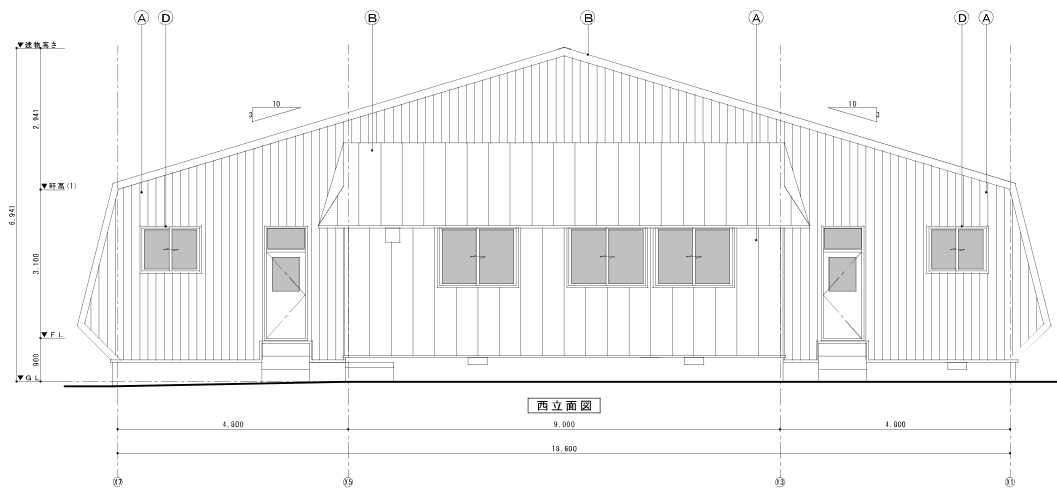
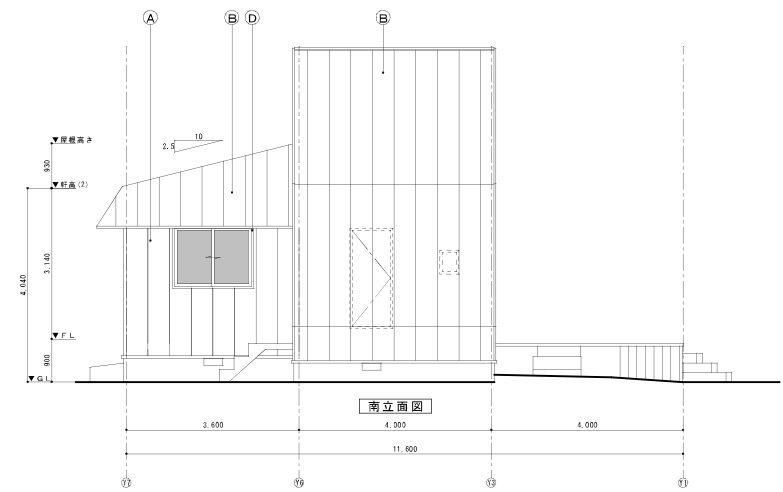
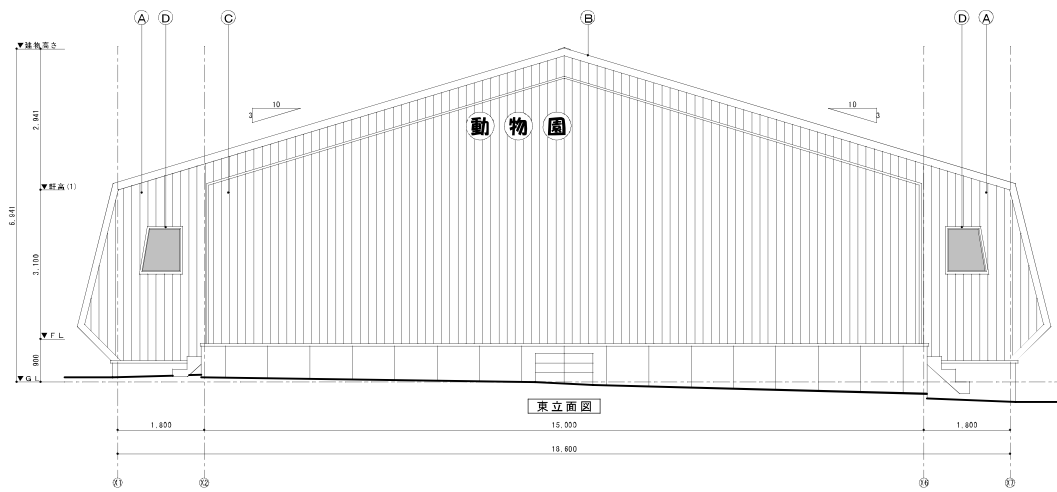

屋外ステージ（トイレ含む） 立面図（その他の施設⑥）

施設番号6

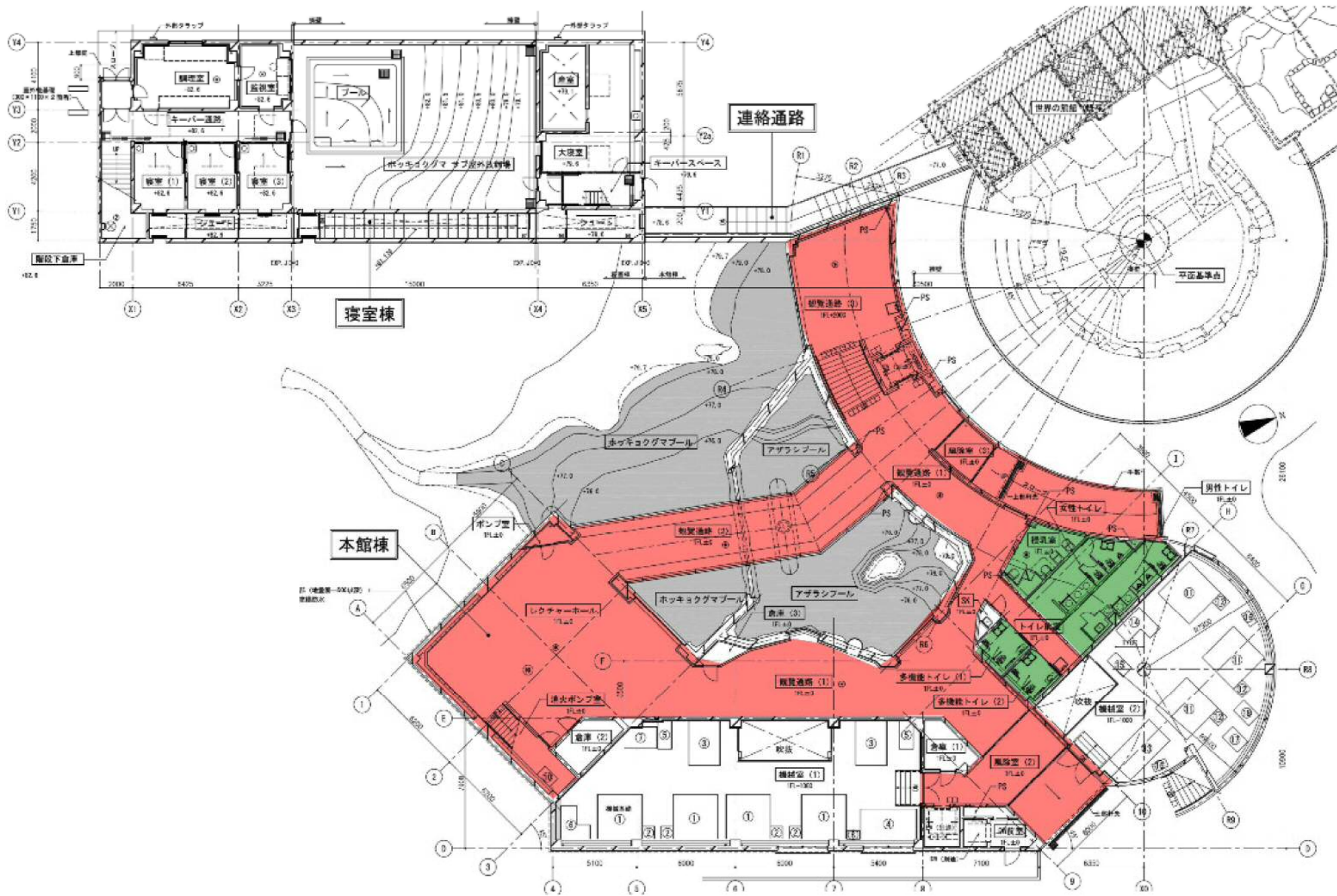

ホッキョクグマ・アザラシ館 1F (トイレ含む)
 清掃区域 (動物舎①)

施設番号7

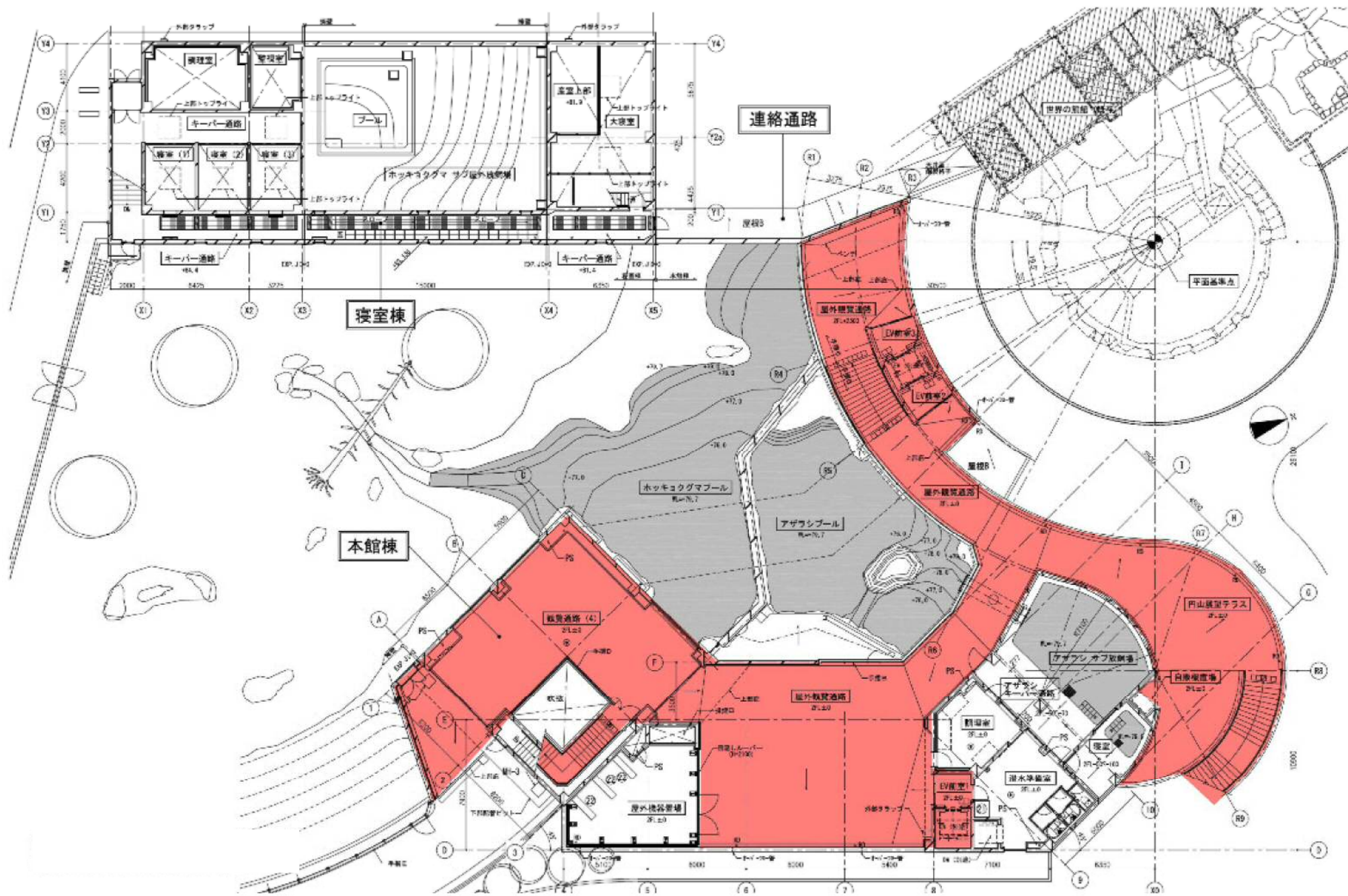

ホッキョクグマ・アザラシ館 2F
 清掃区域 (動物舎①)

施設番号7

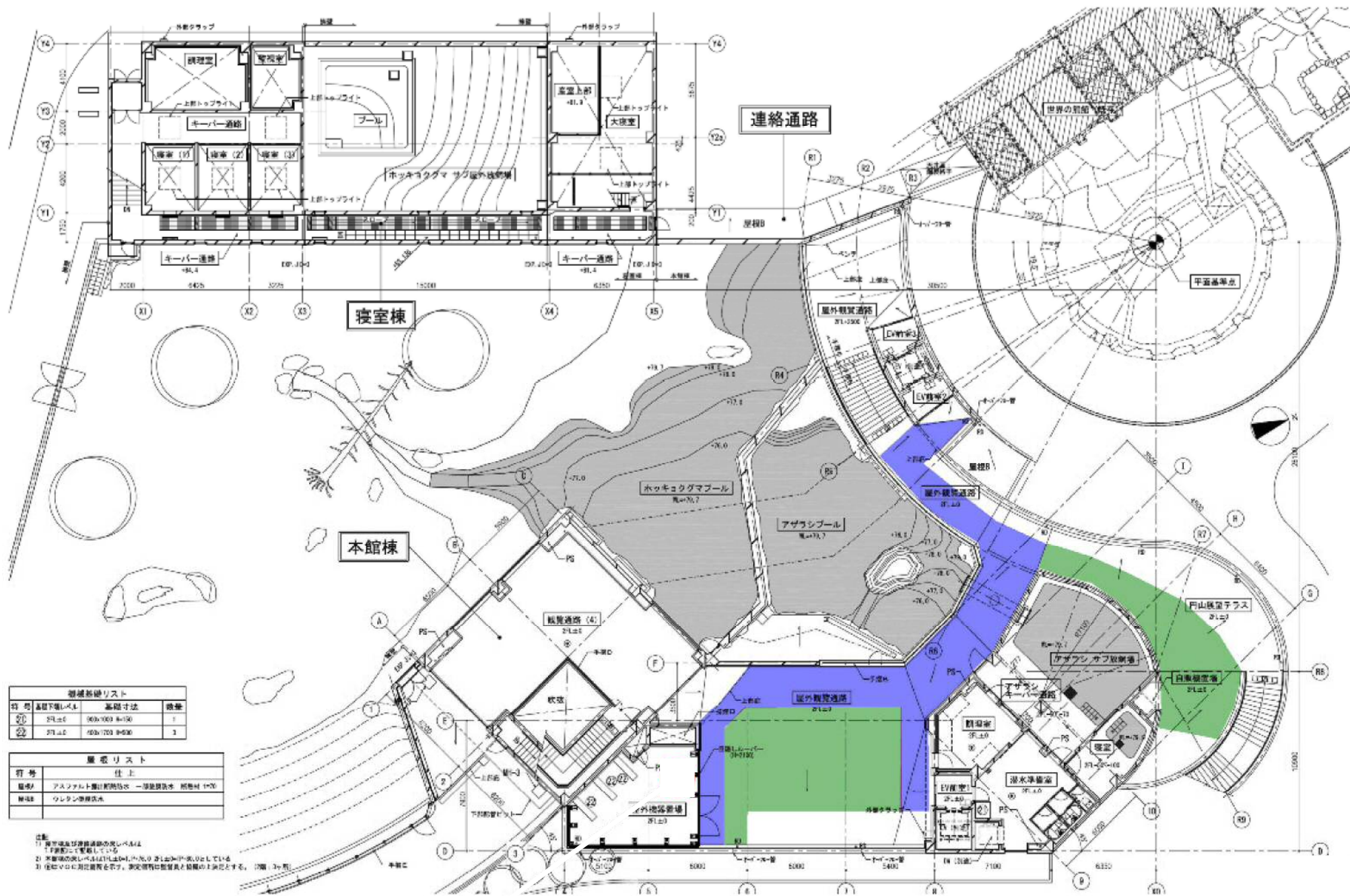

符号	基礎下層レベル	基礎寸法	積雪
20	271.0	903×903 4×150	1
22	271.0	1034×703 3×630	1

符号	仕上
屋根A	アスファルト舗装(耐熱性) 一歩量排水 所轄材 1/20
屋根B	ウレタン断熱防水

- 1) 雪平屋風球屋根構造の吹レバ4L
 1) 吹雪に耐えている
 2) 吹雪時の吹レバは1/10以内の吹レバに抑えられている
 3) 吹レバの吹レバを吹レバ、吹レバの吹レバと吹レバの吹レバとする。 (2) (3) (4)

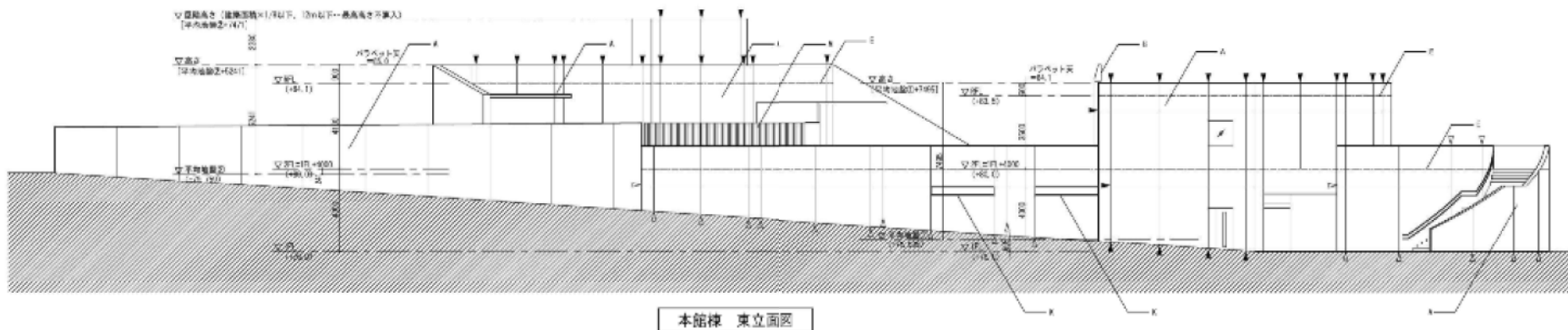

本館棟 東立面図

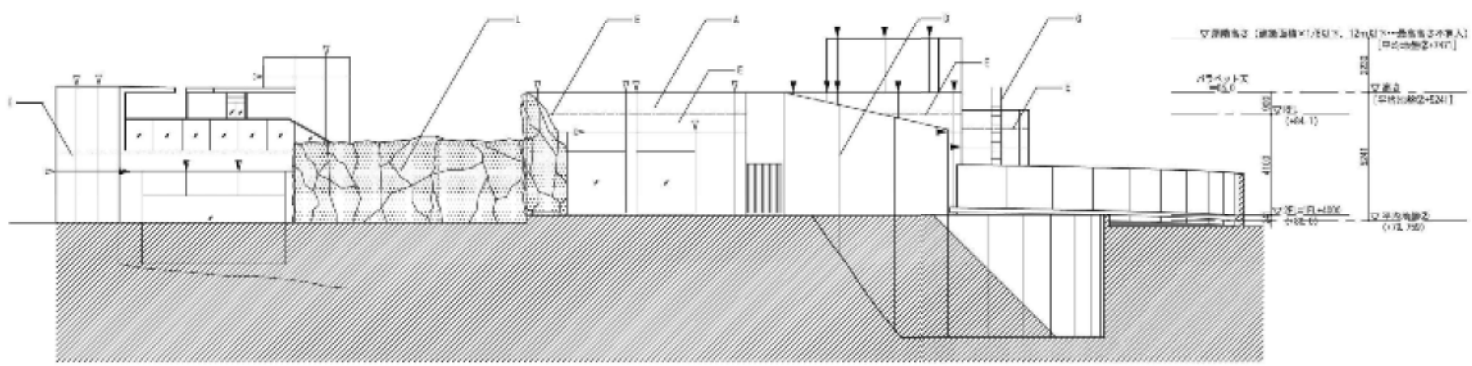

本館棟 南立面図

外装上具表

A	打撃し衝撃の上向き衝撃部材 (上向き向きアルミシリコン付動)
B	打撃し衝撃部材 4種コブ
C	衝撃部材 型B アスファルト高巾衝撃部材
D	衝撃部材 型A B 仕上げ部材
E	打撃部材 12x70
F	コブ、アスロ (衝撃部材) 仕上げ部材
G	タラップ ステンレス仕上げ
H	天幕
I	アルミサッシ アルミアルミ (遮熱品)
J	アルミサッシ アルミアルミ (トップサッシ)
K	屋根材 アルミサッシ
L	屋根材
M	打撃し衝撃部材 12x70 4種
N	打撃部材 12x70 4種
O	打撃部材 12x70 4種
P	打撃部材 12x70 4種
Q	打撃部材 12x70 4種
R	打撃部材 12x70 4種
S	打撃部材 12x70 4種
T	打撃部材 12x70 4種
U	打撃部材 12x70 4種
V	打撃部材 12x70 4種
W	打撃部材 12x70 4種
X	打撃部材 12x70 4種
Y	打撃部材 12x70 4種
Z	打撃部材 12x70 4種

製 製材料表 ▶ 25, 26, 27, 28

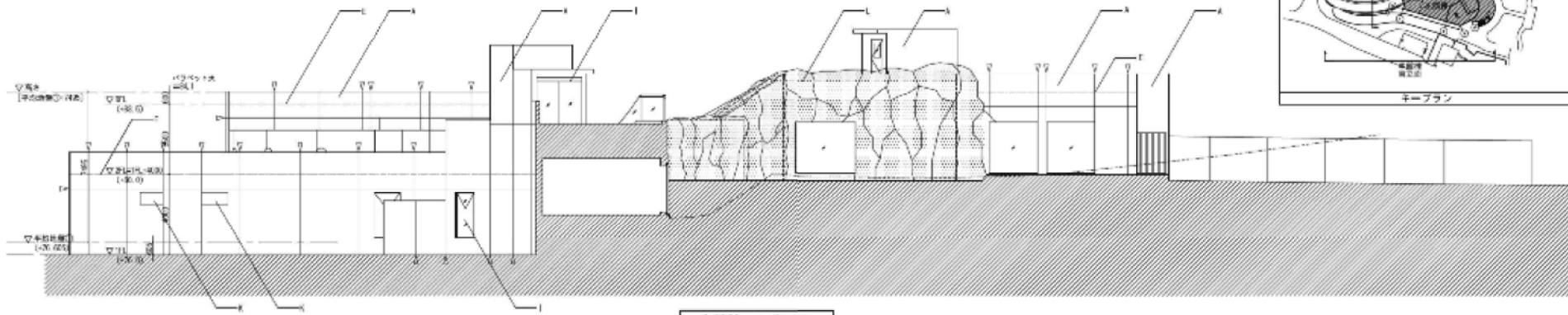
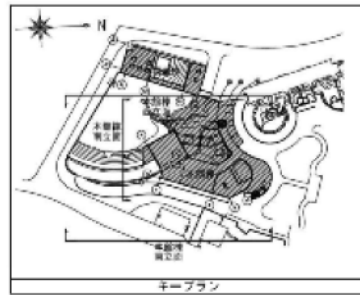

本館棟 西立面図

施設番号7

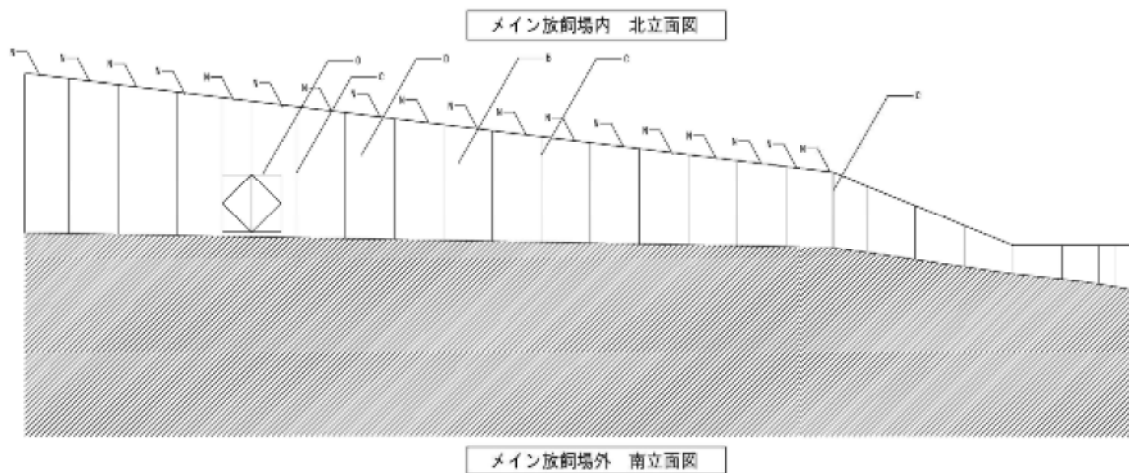
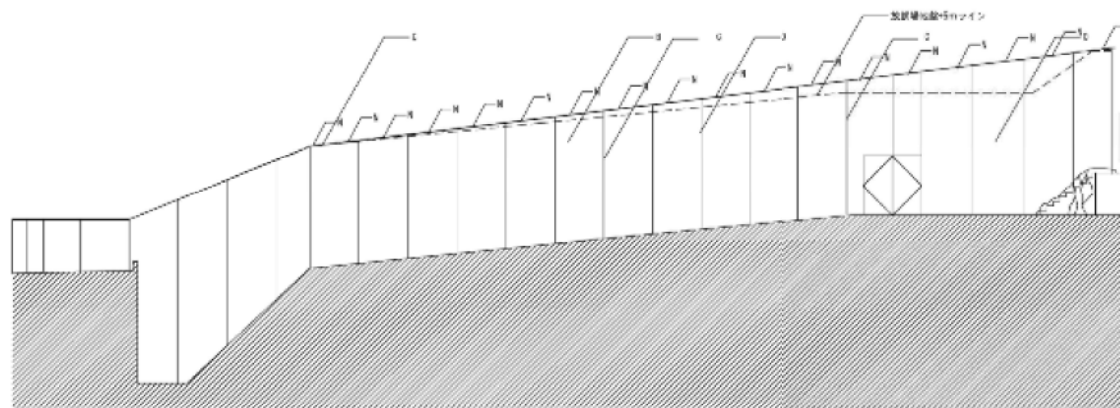
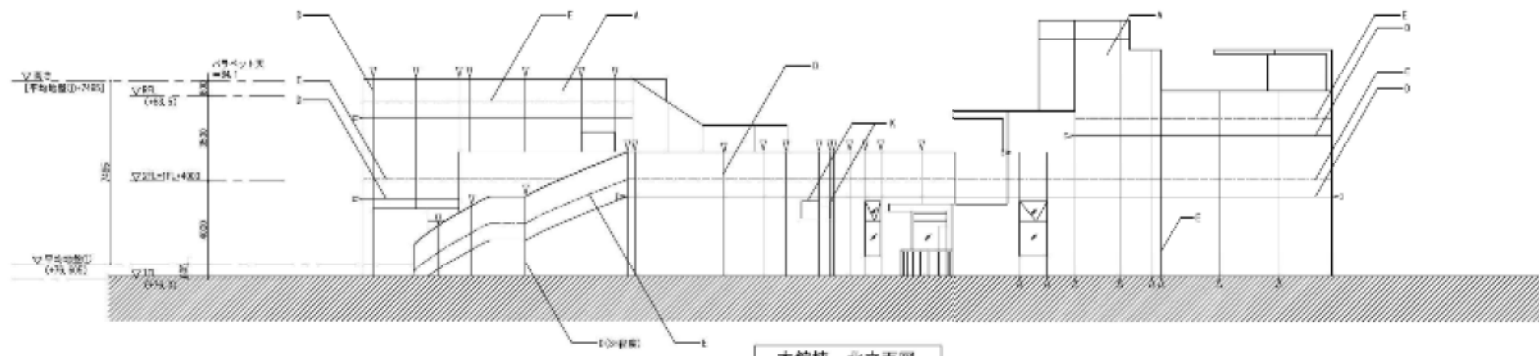

施設番号7

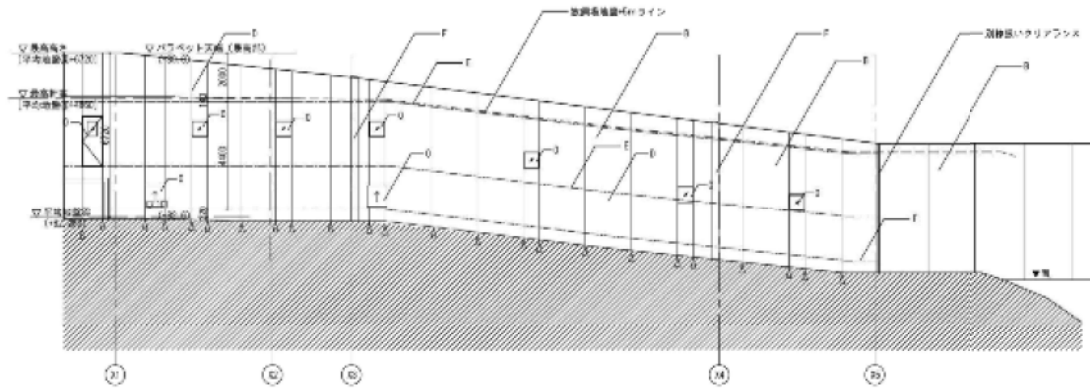

寝室棟 東立面図

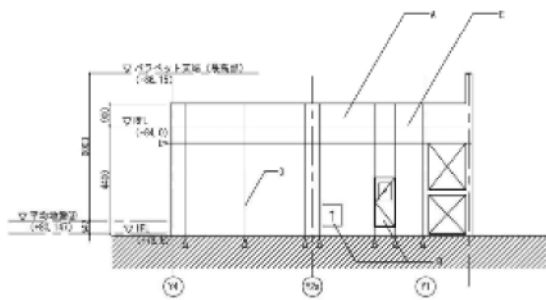

寝室棟 (大寝室) 南立面図

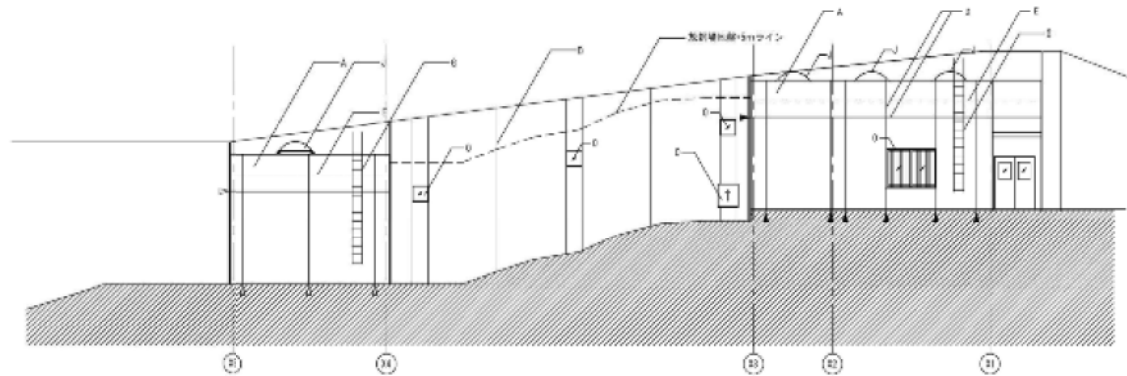

寝室棟 西立面図

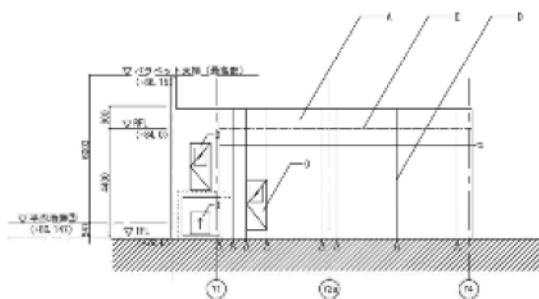

寝室棟 (大寝室) 北立面図

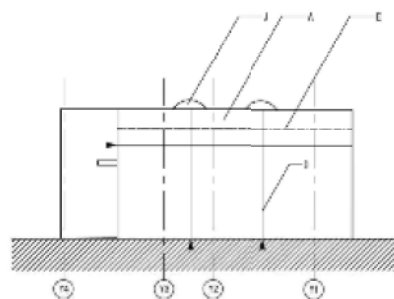

寝室棟 南立面図

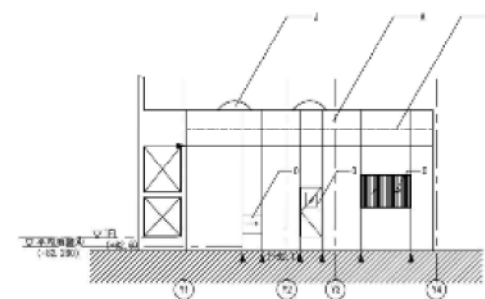

寝室棟 北立面図

施設番号7